

1 DEMOLICION BOTANO

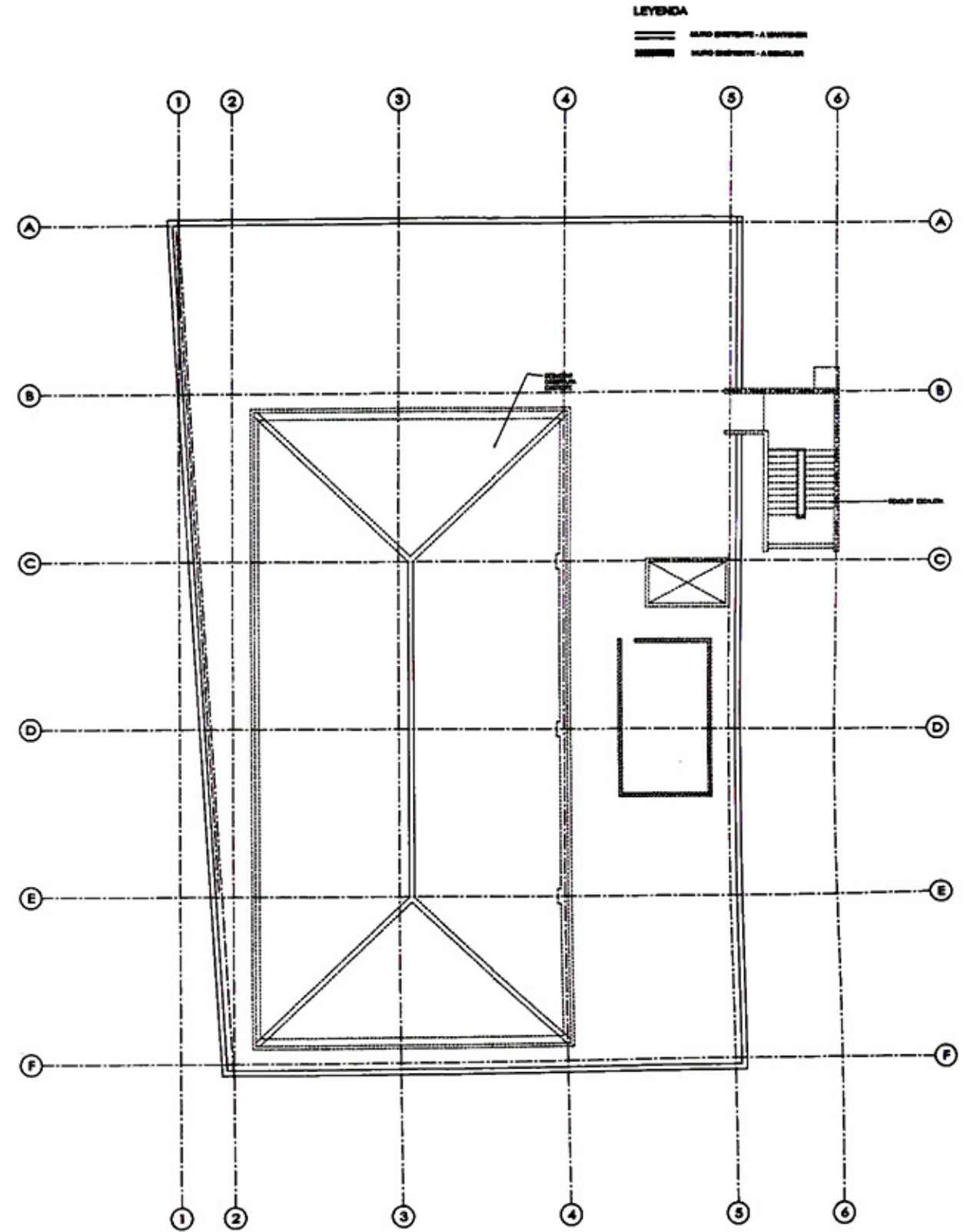

2 DEMOLICION 4 PISO

 ARCO ARQUITECTOS	ARQUITECTOS RESPONSABLES: ARQ°. LEOPOLDO SCHEELJE M. ARQ°. GUSTAVO BALLON L. ARQ°. JORGE GARRIDO LECCA	PROYECTO : OFICINAS ADMINISTRATIVAS EDELNOR	LAMINA : <h1>A-01</h1>
	ASISTENTE DE DISEÑO: BACH. ARQ. RICHARD PERALES O.	PLANO : PLANTA DEMOLICION SOTANO Y CUARTO PISO	
		PROPIETARIO : ENDESA - EDELNOR	

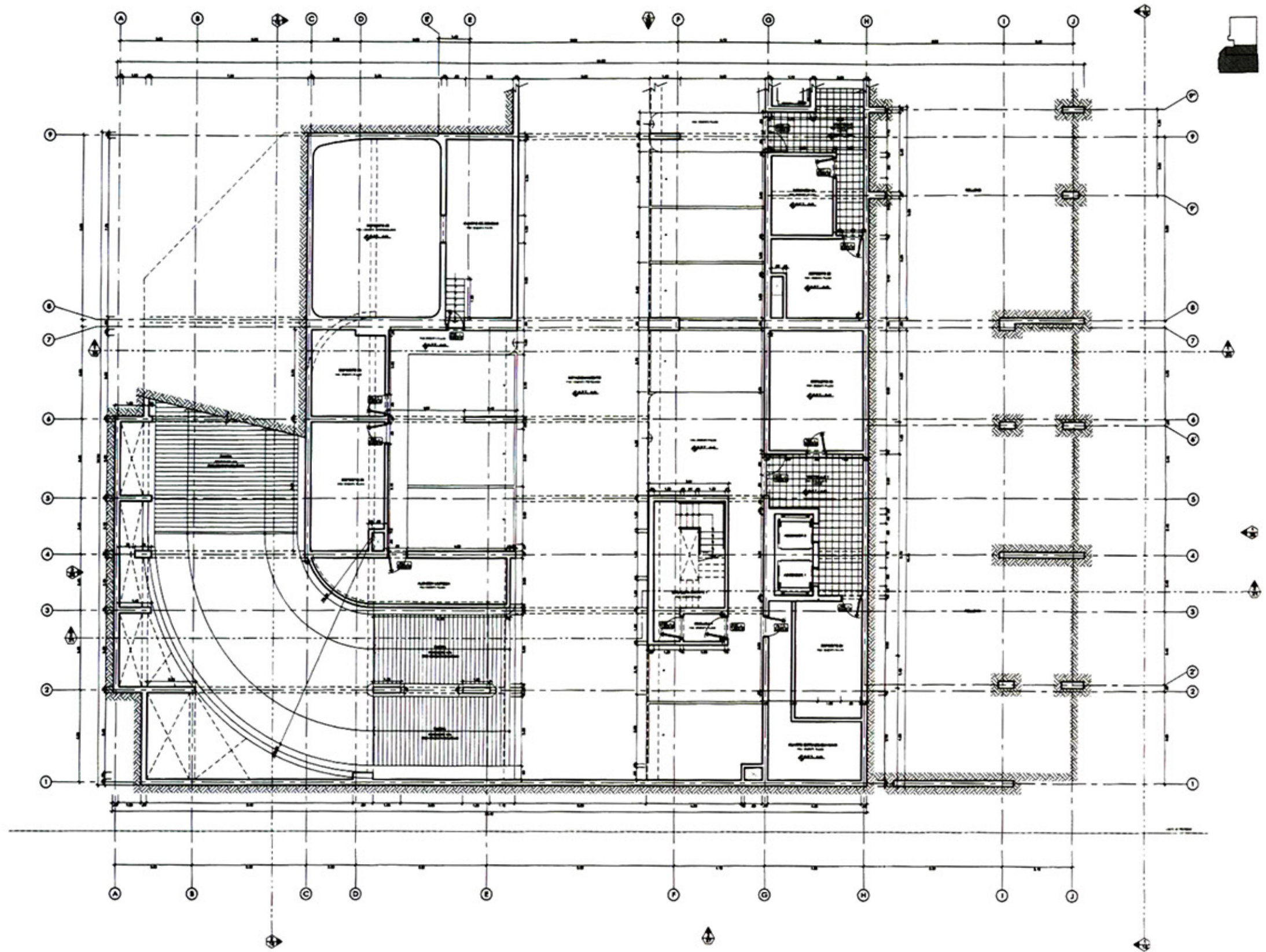

 ARCO ARQUITECTOS	ARQUITECTOS RESPONSABLES: ARQ°. LEOPOLDO SCHEELJE M. ARQ°. JORGE GARRIDO LECCA	PROYECTO : CONJUNTO RESIDENCIAL MULTIFAMILIAR LOS INKAS 641	LAMINA : A-01
	ASISTENTE DE DISEÑO: BACH. ARQ. RICHARD PERALES O.	PLANO : EDIF. EUCALIPTO BLOQUE "A" - 3° SOTANO	PROPIETARIO : ARMONICO S.A.C.

LEYENDA
 — Muro existente - A. BARREROS
 - - - Muro existente - A. BARREROS
 ■■■■■ Muro existente - A. BARREROS

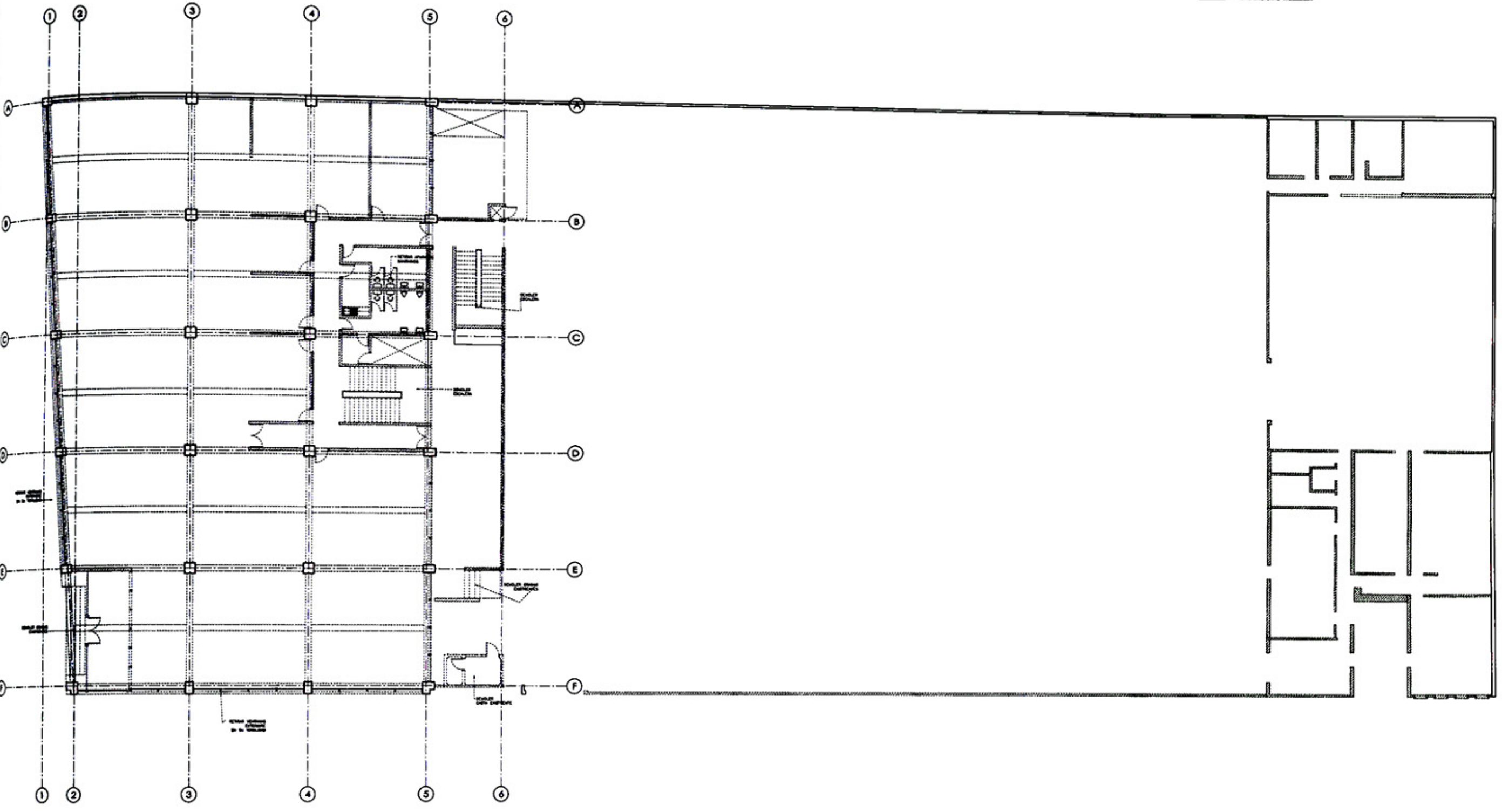

DEMOLICION 1° PISO



ARQUITECTOS RESPONSABLES:
 ARQ. LEOPOLDO SCHEELJE M.
 ARQ. GUSTAVO BALLON L.
 ARQ. JORGE GARRIDO LECCA

ASISTENTE DE DISEÑO:
 BACH. ARQ. RICHARD PERALES O.

PROYECTO : OFICINAS ADMINISTRATIVAS
 EDELNOR

PLANO : PLANTA DEMOLICION
 PRIMER PISO

PROPIETARIO :
 ENDESA - EDELNOR

LAMINA :
A-02

DE : 22
 ESC: 1/250

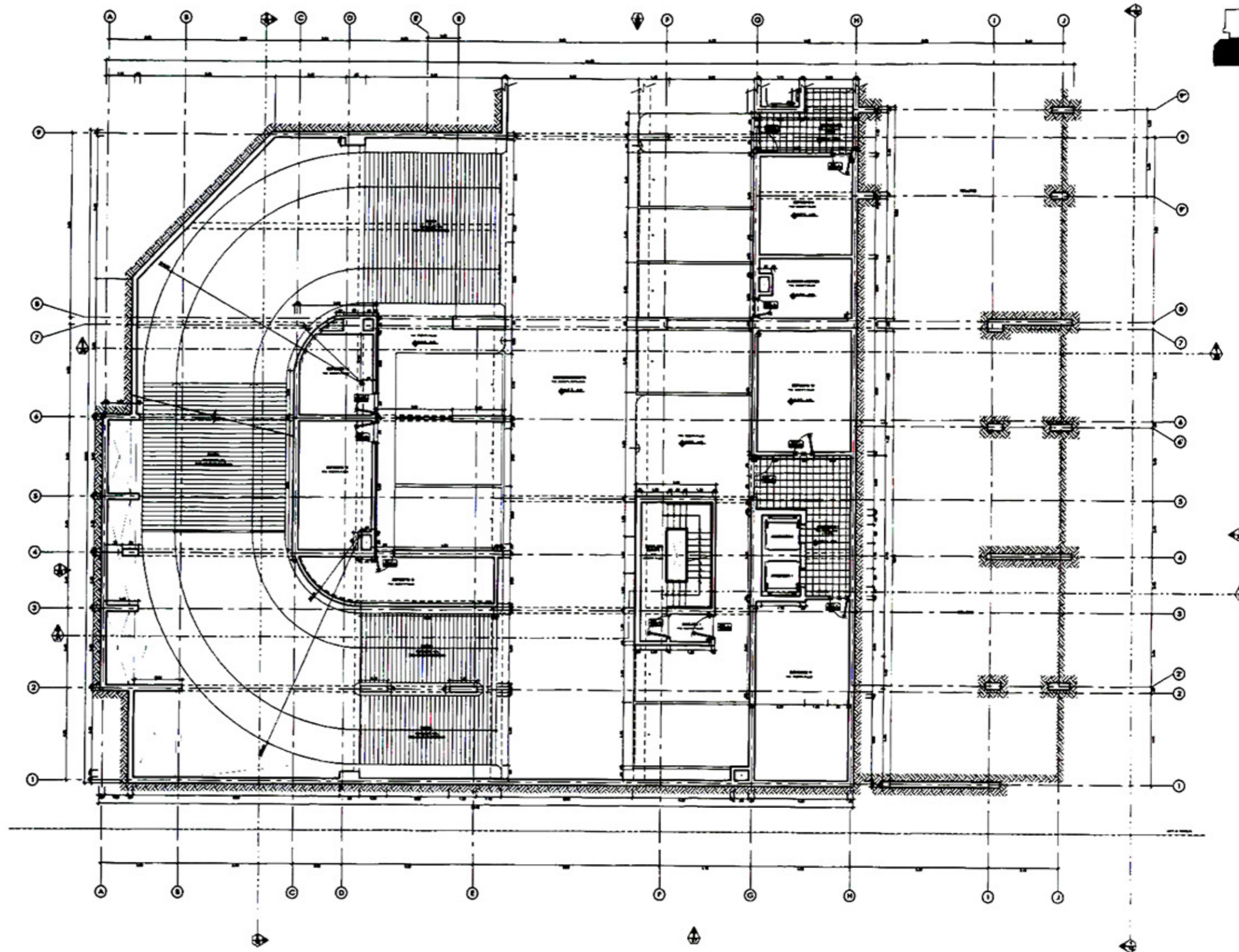

ARQUITECTOS RESPONSABLES:
 ARQ. LEOPOLDO SCHEELJE M.
 ARQ. JORGE GARRIDO LECCA

ASISTENTE DE DISEÑO:
 BACH. ARQ. RICHARD PERALES O.

PROYECTO : CONJUNTO RESIDENCIAL MULTIFAMILIAR
 LOS INKAS 641
 PLANO : EDIF. EUCALIPTO
 BLOQUE "A" - 2° SOTANO

PROPIETARIO :
 ARMONICO S.A.C.

LAMINA :
A-02
 DE : 58
 ESC : 1/200

LEYENDA
 ===== MURO EXISTENTE - A MANTENER
 - - - - - MURO EXISTENTE - A DEMOLER

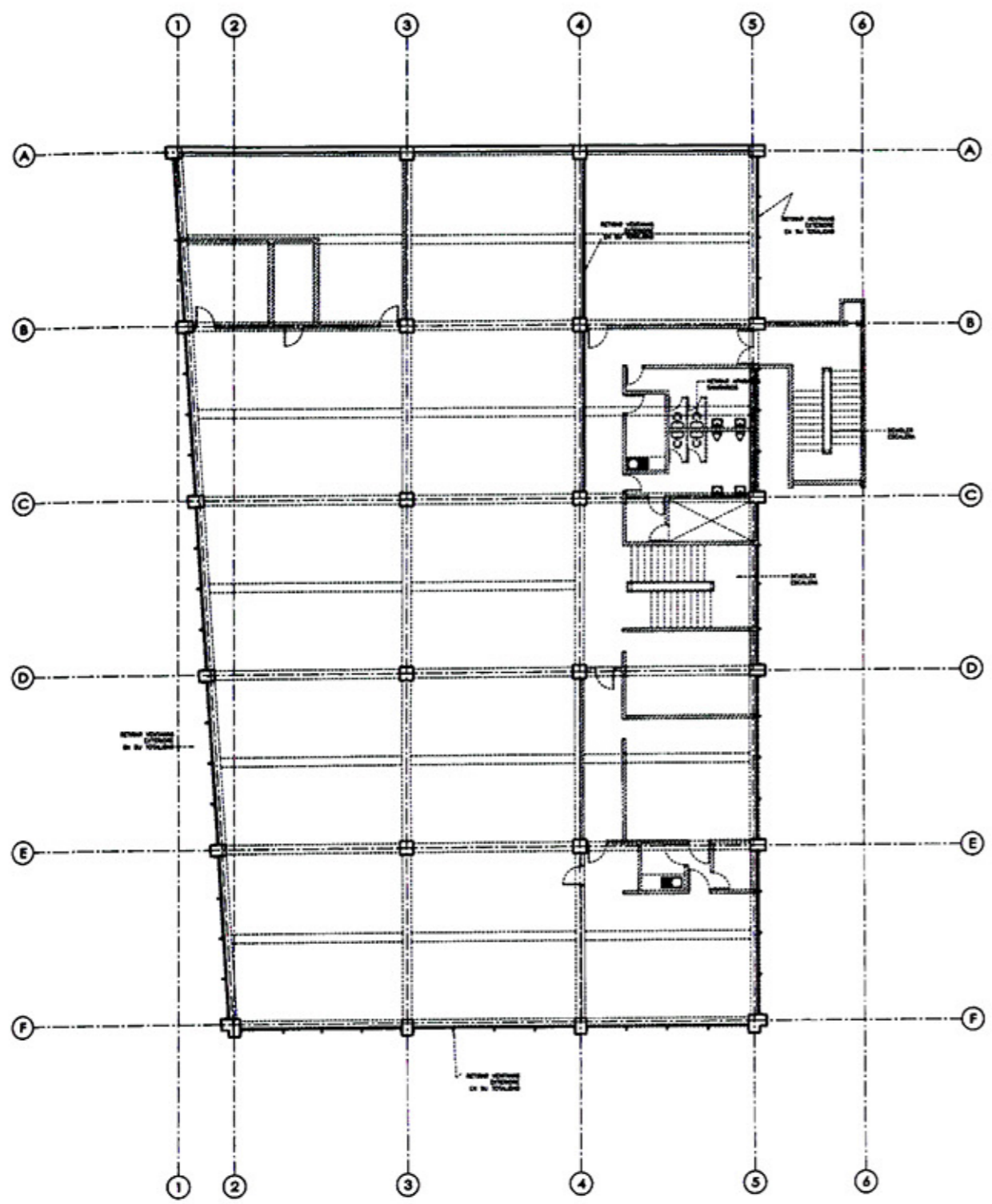

2º PISO

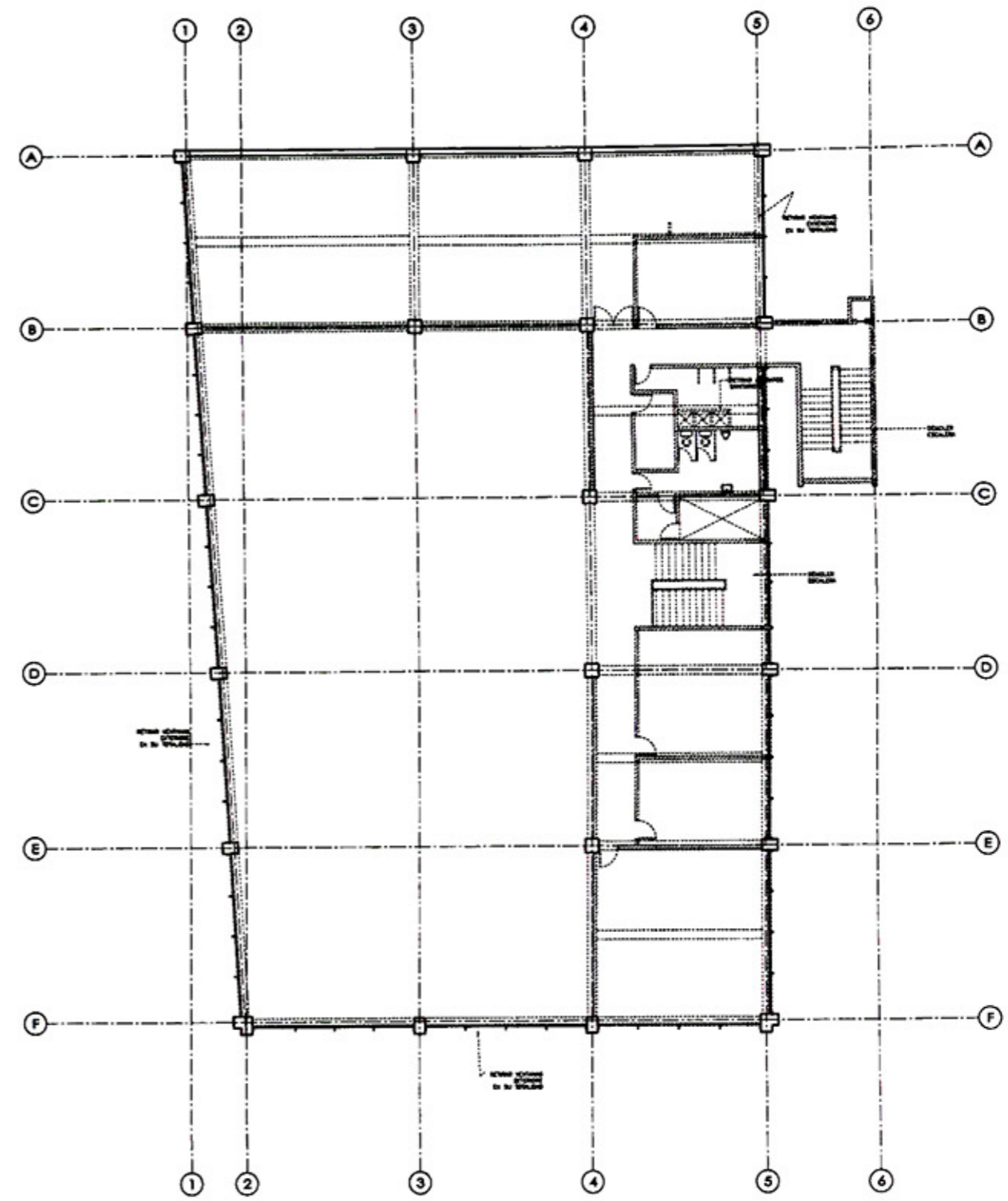

3º PISO



ARQUITECTOS RESPONSABLES:
 ARQ. LEOPOLDO SCHEELJE M.
 ARQ. GUSTAVO BALLON L.
 ARQ. JORGE GARRIDO LECCA

ASISTENTE DE DISEÑO:
 BACH. ARQ. RICHARD PERALES O.

PROYECTO : OFICINAS ADMINISTRATIVAS
 EDELNOR

PLANO : PLANTA DEMOLICION
 SEGUNDO Y TERCER PISO

PROPIETARIO :
 ENDESA - EDELNOR

LAMINA :
A-03

DE : 22
 ESC: 1/ 250

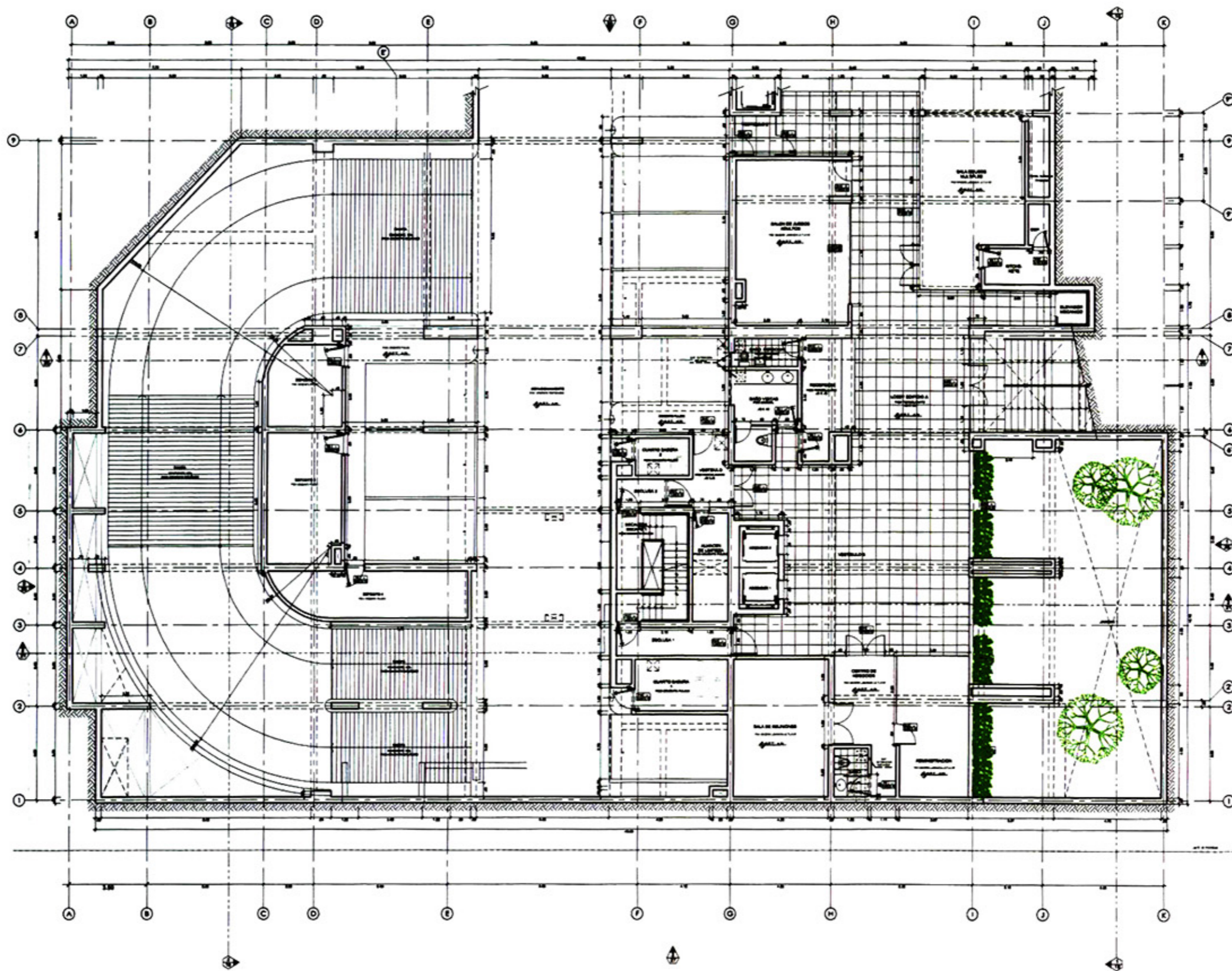

ARQUITECTOS RESPONSABLES:
 ARQ°. LEOPOLDO SCHEELJE M.
 ARQ°. JORGE GARRIDO LECCA

ASISTENTE DE DISEÑO:
 BACH. ARQ. RICHARD PERALES O.

PROYECTO : CONJUNTO RESIDENCIAL MULTIFAMILIAR
 LOS INKAS 641

PLANO : EDIF. EUCALIPTO
 BLOQUE "A" - 1° SOTANO

PROPIETARIO:
 ARMONICO S.A.C.

LAMINA :
A-03

DE : 58
 ESC: 1/ 200

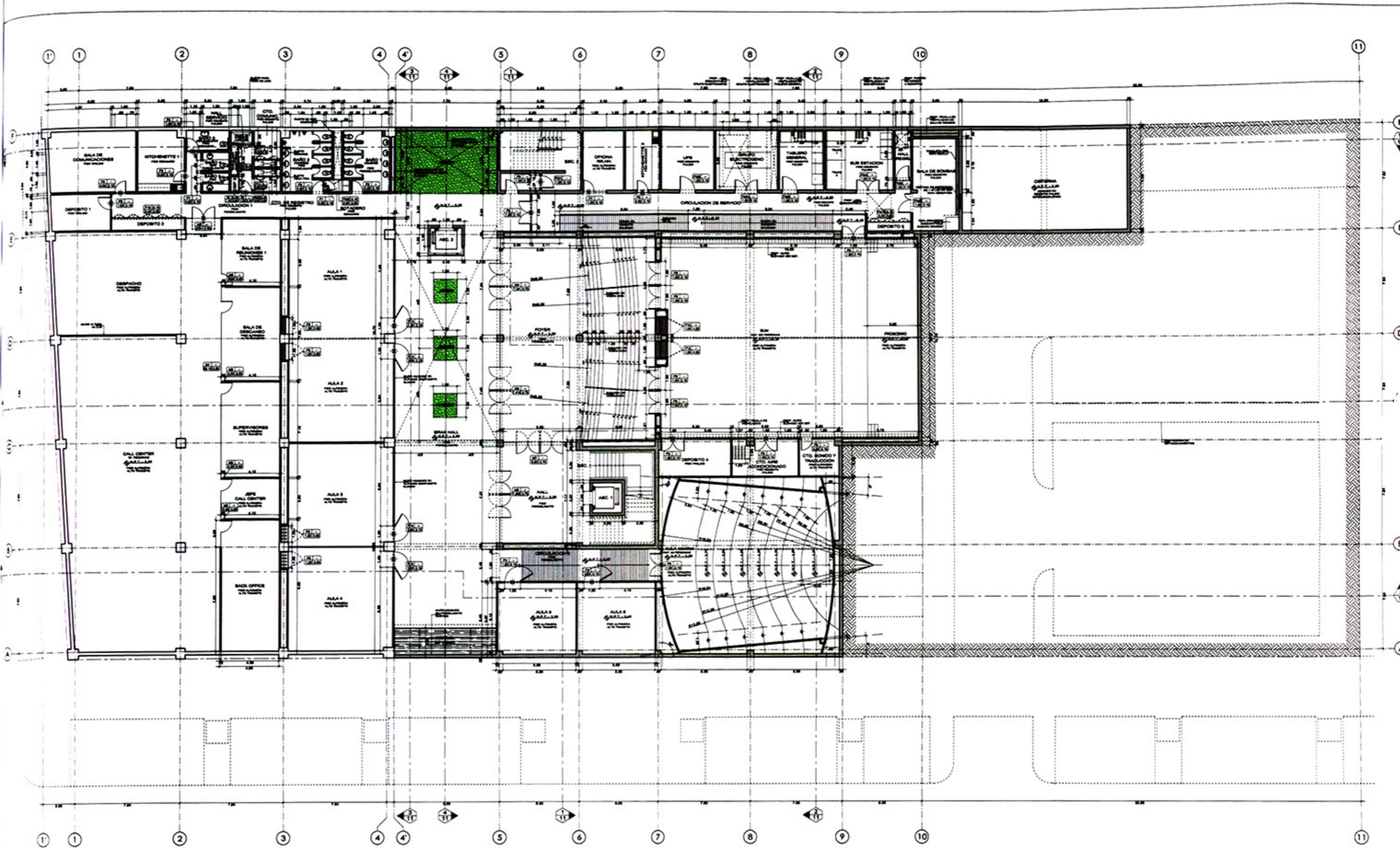

LEYENDA

-  MURO EXISTENTE DE ALBAÑILERIA
-  MURO NUEVO DE ALBAÑILERIA
-  MURO NUEVO DE ORYTRALL
-  MURO NUEVO DE ORYTRALL CON LANA DE VIDRIO



ARQUITECTOS RESPONSABLES:
 ARQ. LEOPOLDO SCHEELJE M.
 ARQ. GUSTAVO BALLON L.
 ARQ. JORGE GARRIDO LECCA

ASISTENTE DE DISEÑO:
 BACH. ARQ. RICHARD PERALES O.

PROYECTO : OFICINAS ADMINISTRATIVAS
EDELNOR

PLANO :
PLANTA SOTANO

PROPIETARIO :
ENDESA - EDELNOR

LAMINA :
A-04

DE : 22
 ESC: 1/250

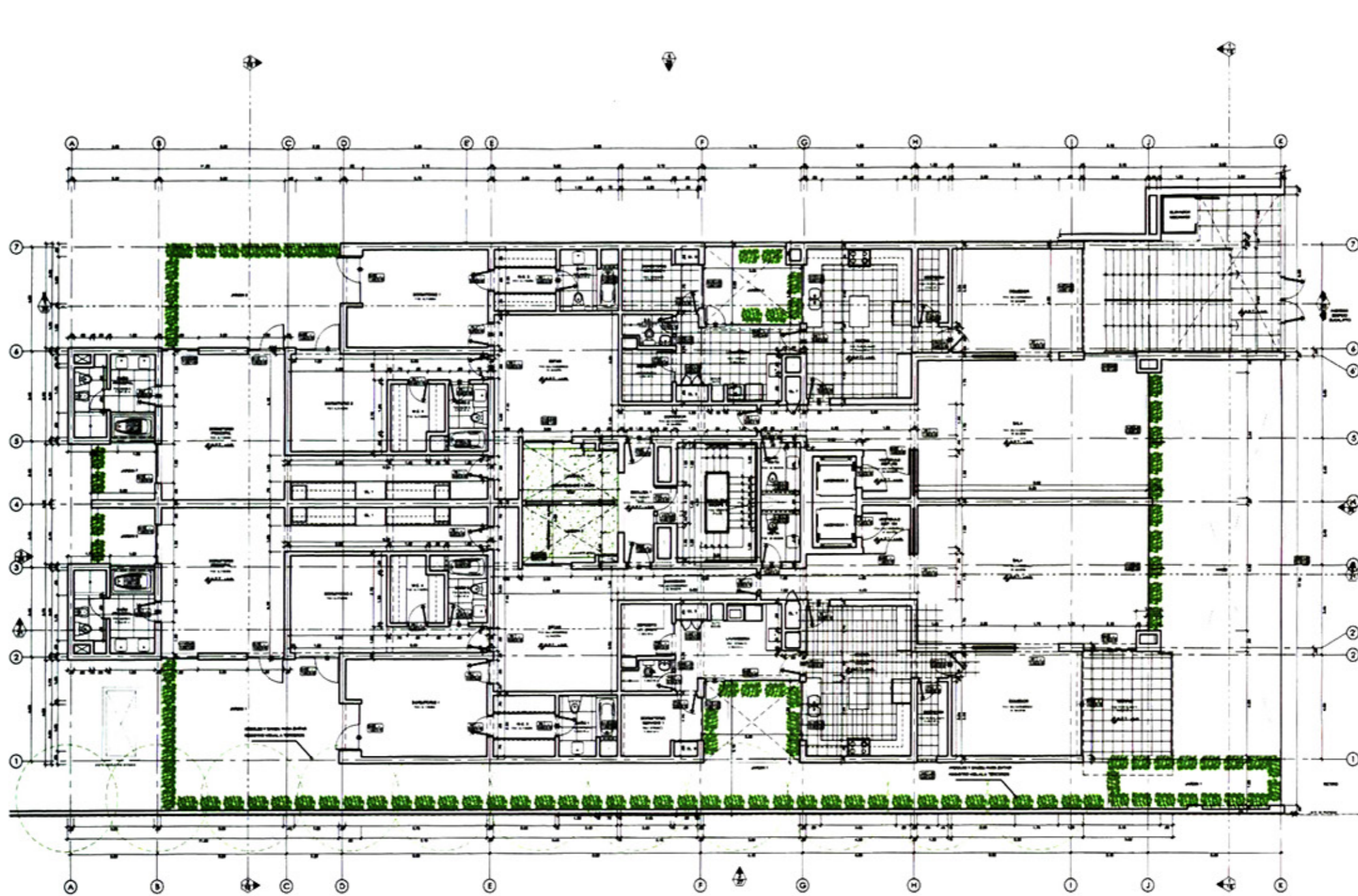

ARCO ARQUITECTOS

ARQUITECTOS RESPONSABLES:
 ARQ°. LEOPOLDO SCHEELJE M.
 ARQ°. JORGE GARRIDO LECCA

ASISTENTE DE DISEÑO:
 BACH. ARQ. RICHARD PERALES O.

PROYECTO : CONJUNTO RESIDENCIAL MULTIFAMILIAR
 LOS INKAS 641

PLANO : EDIF. EUCALIPTO
 BLOQUE "A" - 1° PISO

PROPIETARIO :
 ARMONICO S.A.C.

LAMINA :

A-04

DE : 58

ESC: 1/200

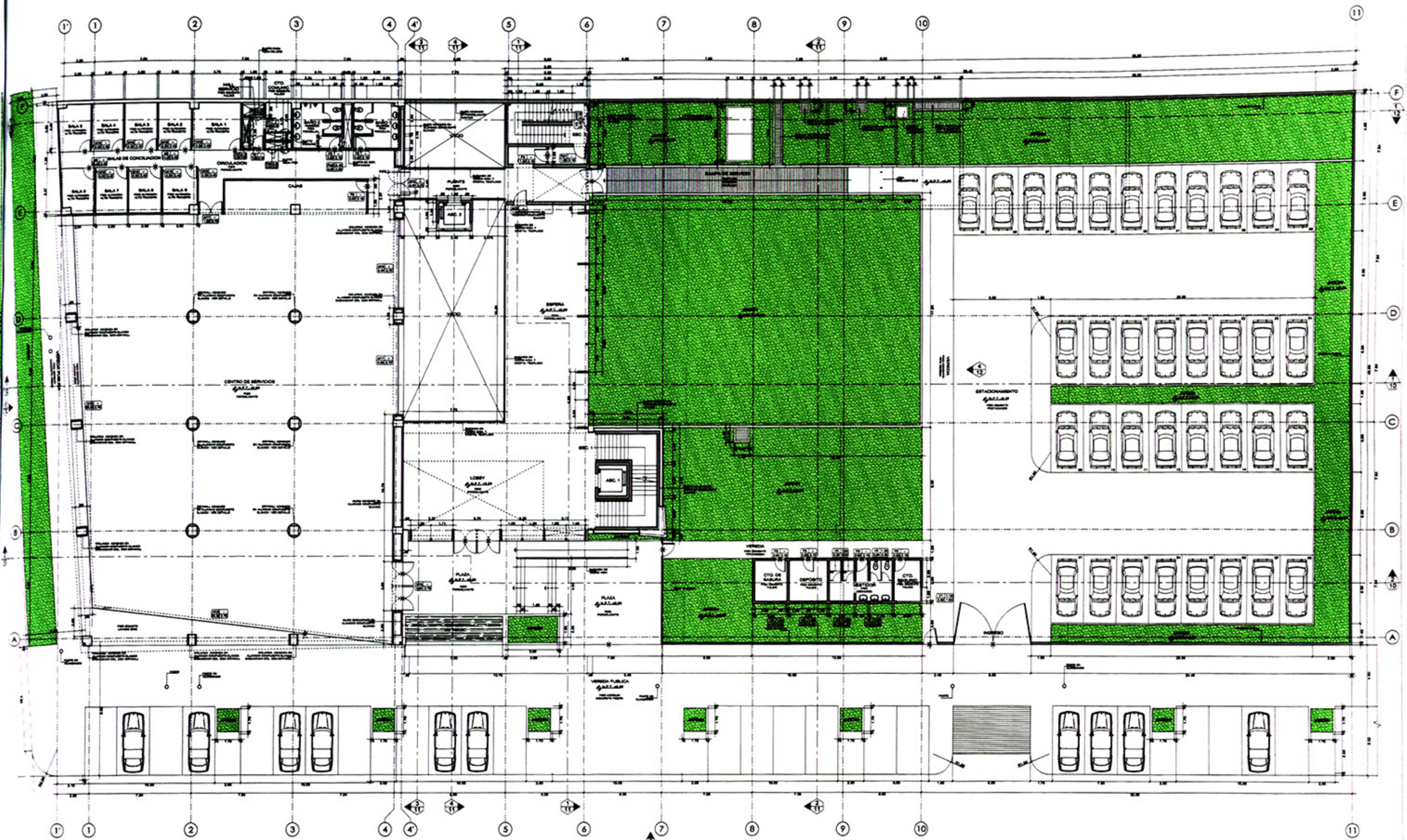

NOTA:
 - VERIFICAR DIMENSIONES, MEDIDAS Y NIVELES DE VEREDA PÚBLICA EN OBRA.
 - VERIFICAR PENDIENTE DE CALLE LINE BANCHERO NORM EN OBRA.
 - VERIFICAR LA UBICACIÓN DE PORTES, BARRERAS, ETC.

LEYENDA

- MURO EXISTENTE DE ALBAÑILERIA
- MURO NUEVO DE ALBAÑILERIA
- MURO NUEVO DE DRYWALL
- MURO NUEVO DE DRYWALL CON LANA DE VIDRIO



ARQUITECTOS RESPONSABLES:
 ARQ°. LEOPOLDO SCHEELJE M.
 ARQ°. GUSTAVO BALLON L.
 ARQ°. JORGE GARRIDO LECCA

ASISTENTE DE DISEÑO:
 BACH. ARQ. RICHARD PERALES O.

PROYECTO: OFICINAS ADMINISTRATIVAS EDELNOR

PLANO: PLANTA SOTANO

PROPIETARIO: ENDESA - EDELNOR

LAMINA:
A-05
 DE: 22
 ESC: 1/250

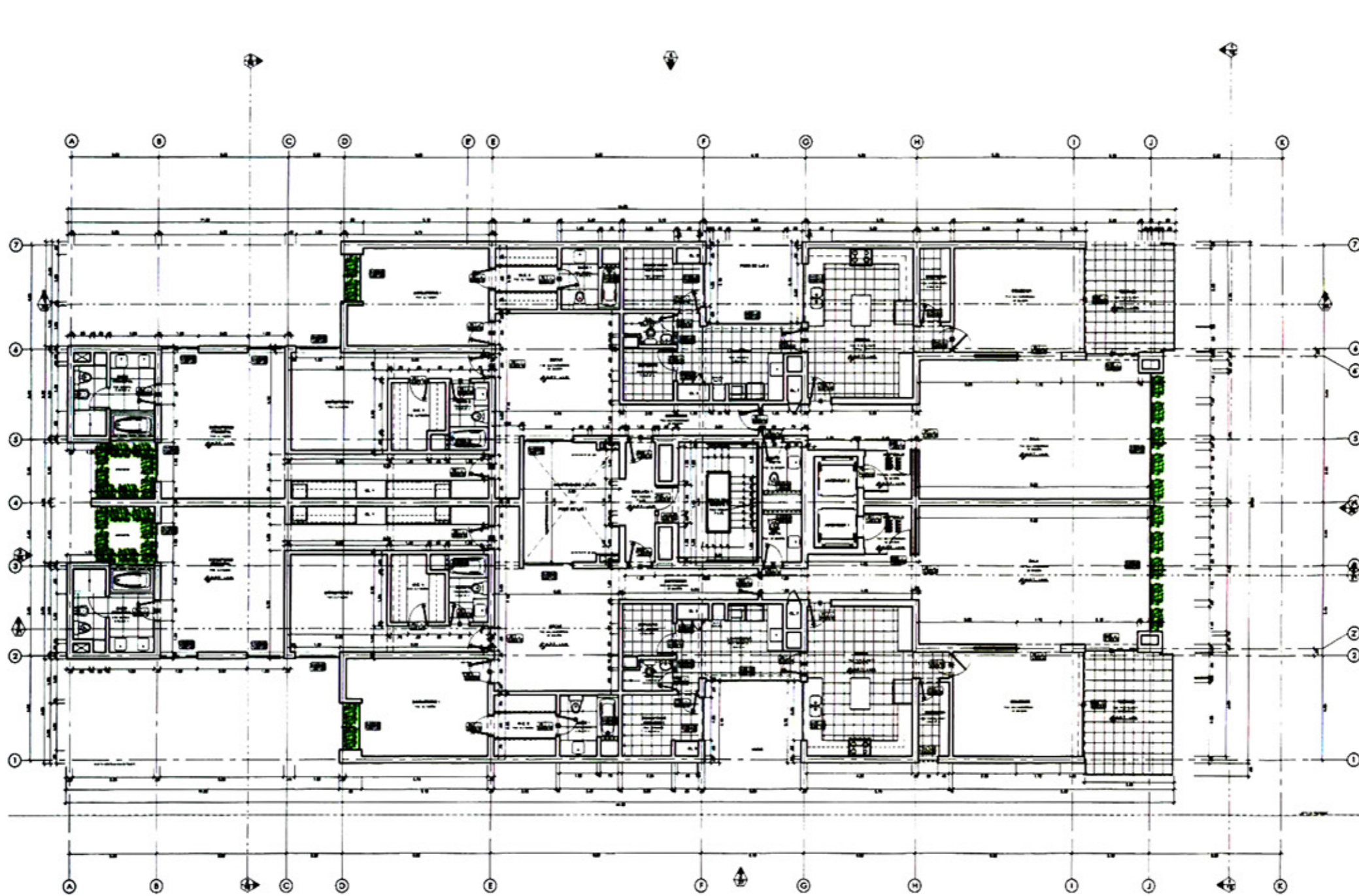

ARQUITECTOS RESPONSABLES: ARQ°. LEOPOLDO SCHEELJE M. ARQ°. JORGE GARRIDO LECCA	PROYECTO : CONJUNTO RESIDENCIAL MULTIFAMILIAR LOS INKAS 641	LAMINA : <h1>A-05</h1>
	ASISTENTE DE DISEÑO: BACH. ARQ. RICHARD PERALES O.	
PROPIETARIO : ARMONICO S.A.C.		DE : 58 ESC: 1/ 200

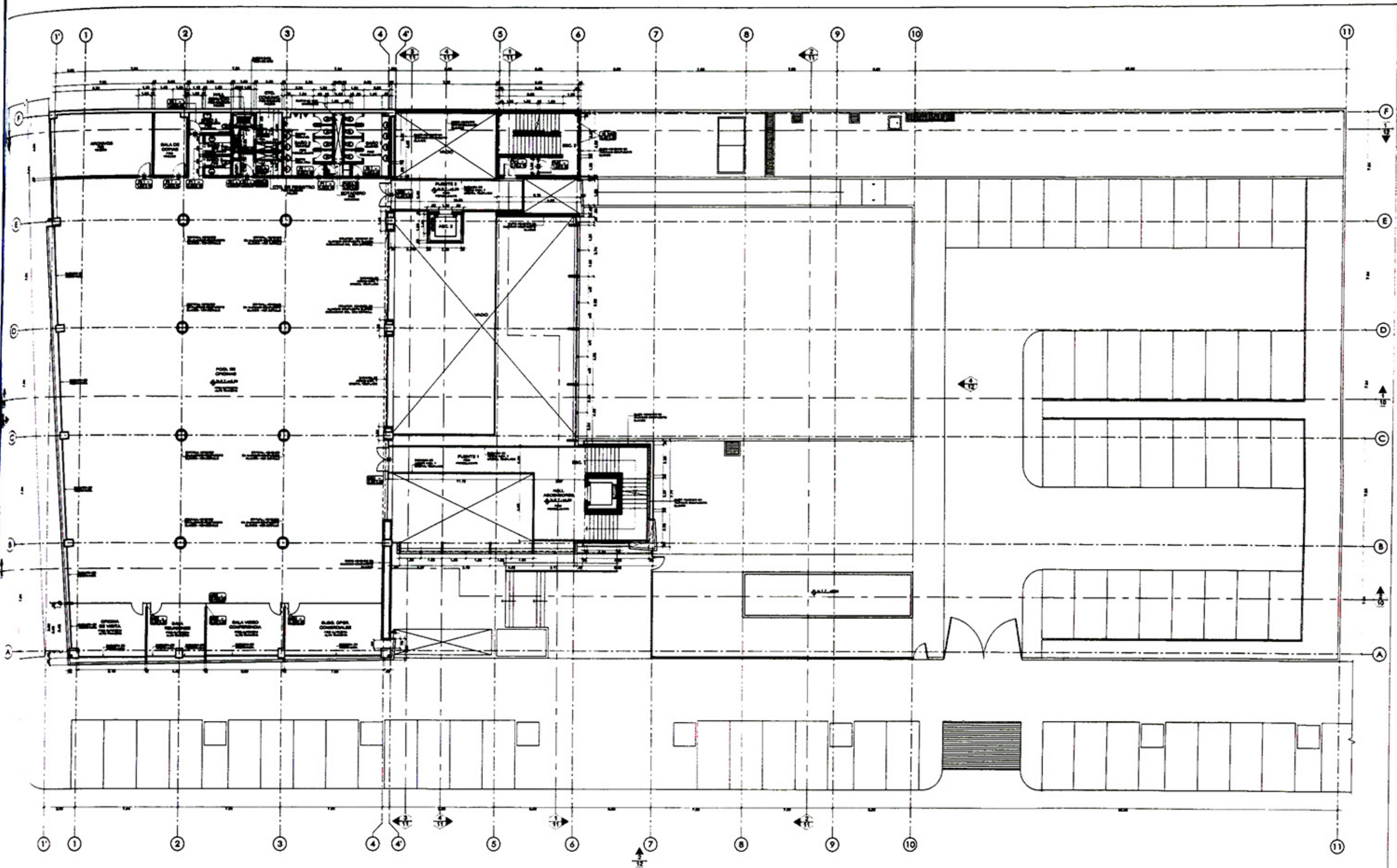

LEYENDA

- MURO EXISTENTE DE ALBAÑILERIA
- MURO NUEVO DE ALBAÑILERIA
- MURO NUEVO DE DRYWALL
- MURO NUEVO DE DRYWALL CON LANA DE VIDRIO



ARQUITECTOS RESPONSABLES:
 ARQ°. LEOPOLDO SCHEELJE M.
 ARQ°. GUSTAVO BALLON L.
 ARQ°. JORGE GARRIDO LECCA

ASISTENTE DE DISEÑO:
 BACH. ARQ. RICHARD PERALES O.

PROYECTO : OFICINAS ADMINISTRATIVAS
 EDELNOR

PLANO :
 PLANTA SEGUNDO PISO

PROPIETARIO :
 ENDESA - EDELNOR

LAMINA :
A-06

DE : 22
 ESC : 1 / 250

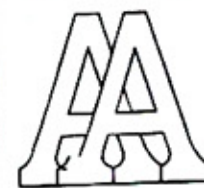
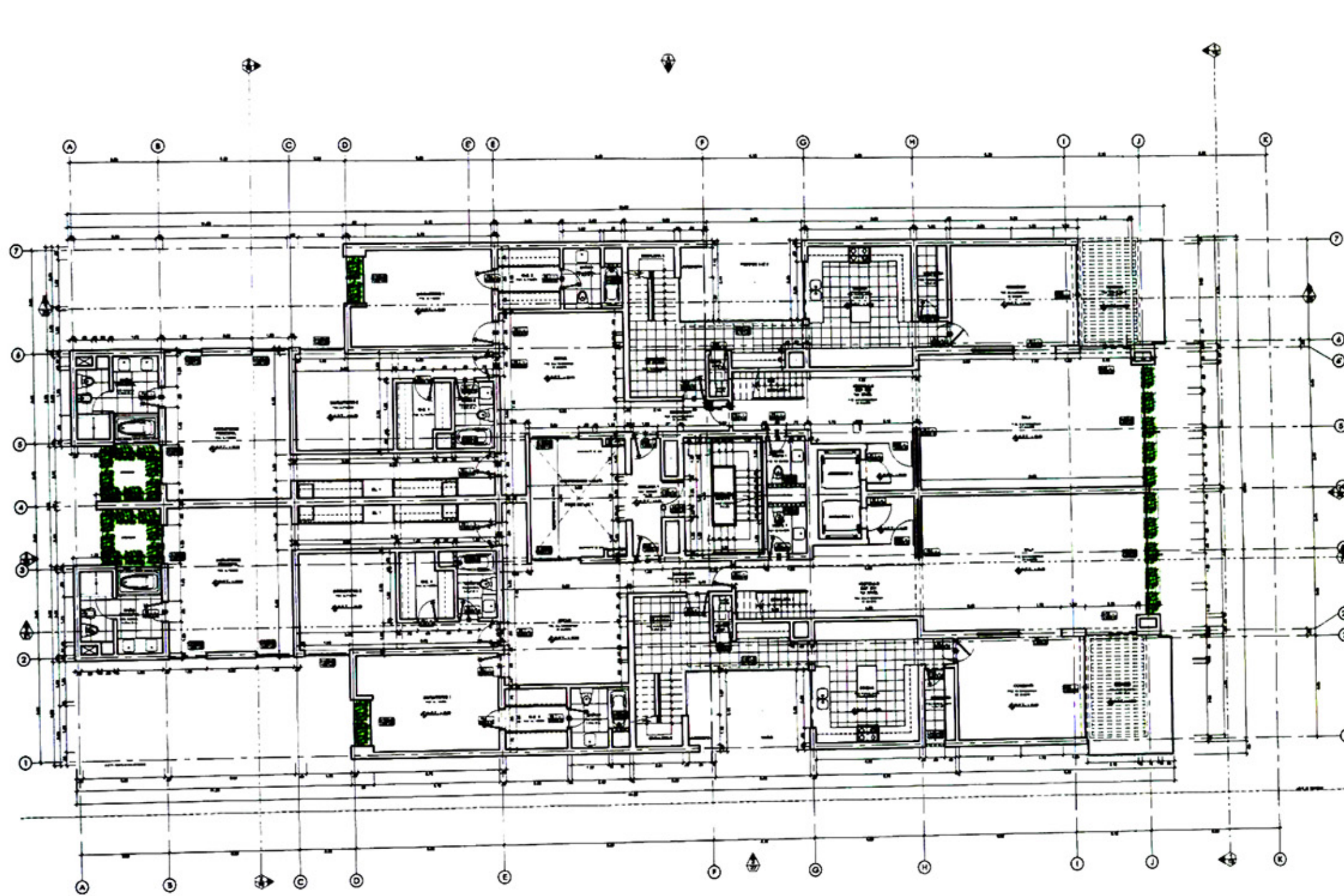

ARCO ARQUITECTOS

ARQUITECTOS RESPONSABLES:

ARQ. LEOPOLDO SCHEELJE M.

ARQ. JORGE GARRIDO LECCA

ASISTENTE DE DISEÑO:

BACH. ARQ. RICHARD PERALES O.

PROYECTO : CONJUNTO RESIDENCIAL MULTIFAMILIAR
LOS INKAS 641

PLANO : EDIF. EUCALIPTO
BLOQUE "A" - 6° PISO

PROPIETARIO :

ARMONICO S.A.C.

LAMINA :

A-06

DE : 58

ESC: 1/200

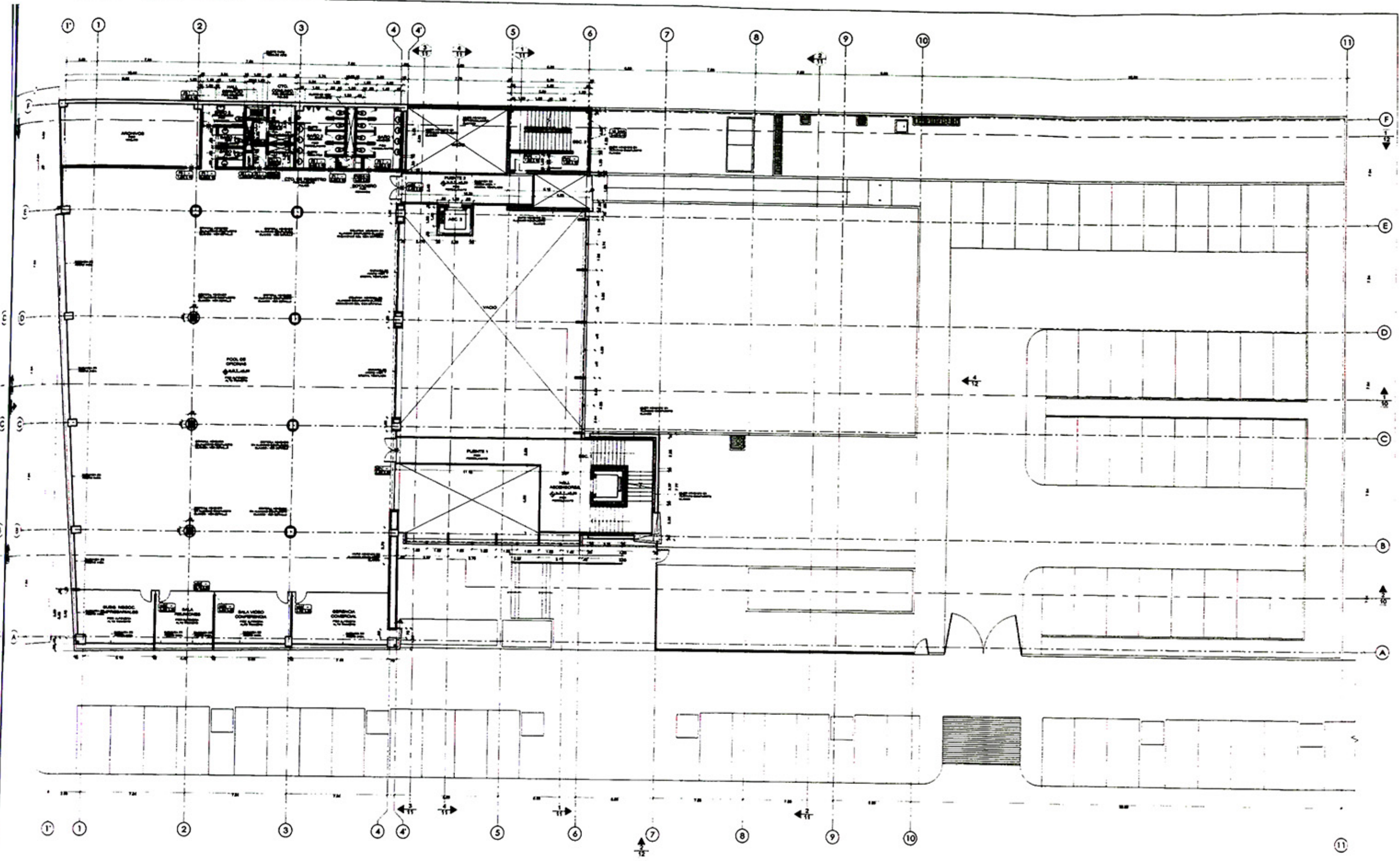

LEYENDA

- MURO EXISTENTE DE ALBAÑILERIA
- MURO NUEVO DE ALBAÑILERIA
- MURO NUEVO DE CRISTAL
- MURO NUEVO DE CRISTAL CON LANA DE VIDRIO



ARCO ARQUITECTOS

ARQUITECTOS RESPONSABLES:
 ARQ. LEOPOLDO SCHEELJE M.
 ARQ. GUSTAVO BALLON L.
 ARQ. JORGE GARRIDO LECCA

ASISTENTE DE DISEÑO:
 BACH. ARQ. RICHARD PERALES O.

PROYECTO : OFICINAS ADMINISTRATIVAS
 EDELNOR

PLANO :
 PLANTA TERCER PISO

PROPIETARIO :
 ENDESA - EDELNOR

LAMINA :

A-07

DE : 22
 ESC: 1/250

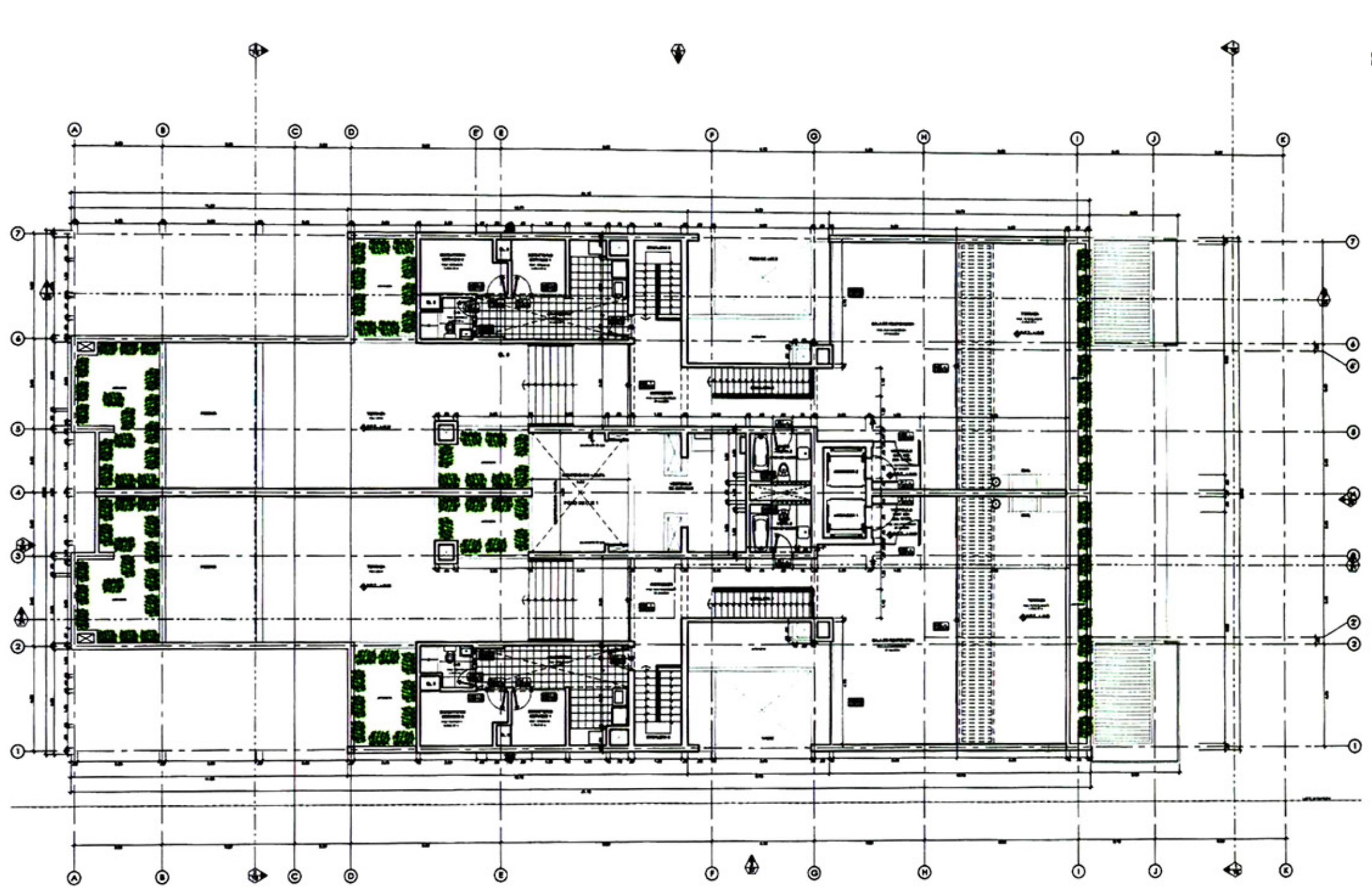

ARQUITECTOS RESPONSABLES:
 ARQ°. LEOPOLDO SCHEELJE M.
 ARQ°. JORGE GARRIDO LECCA

ASISTENTE DE DISEÑO:
 BACH. ARQ. RICHARD PERALES O.

PROYECTO : CONJUNTO RESIDENCIAL MULTIFAMILIAR
 LOS INKAS 641

PLANO : EDIF. EUCALIPTO
 BLOQUE "A" - 7° PISO

PROPIETARIO :
 ARMONICO S.A.C.

LAMINA :
A-07

DE : 58
 ESC : 1/ 200

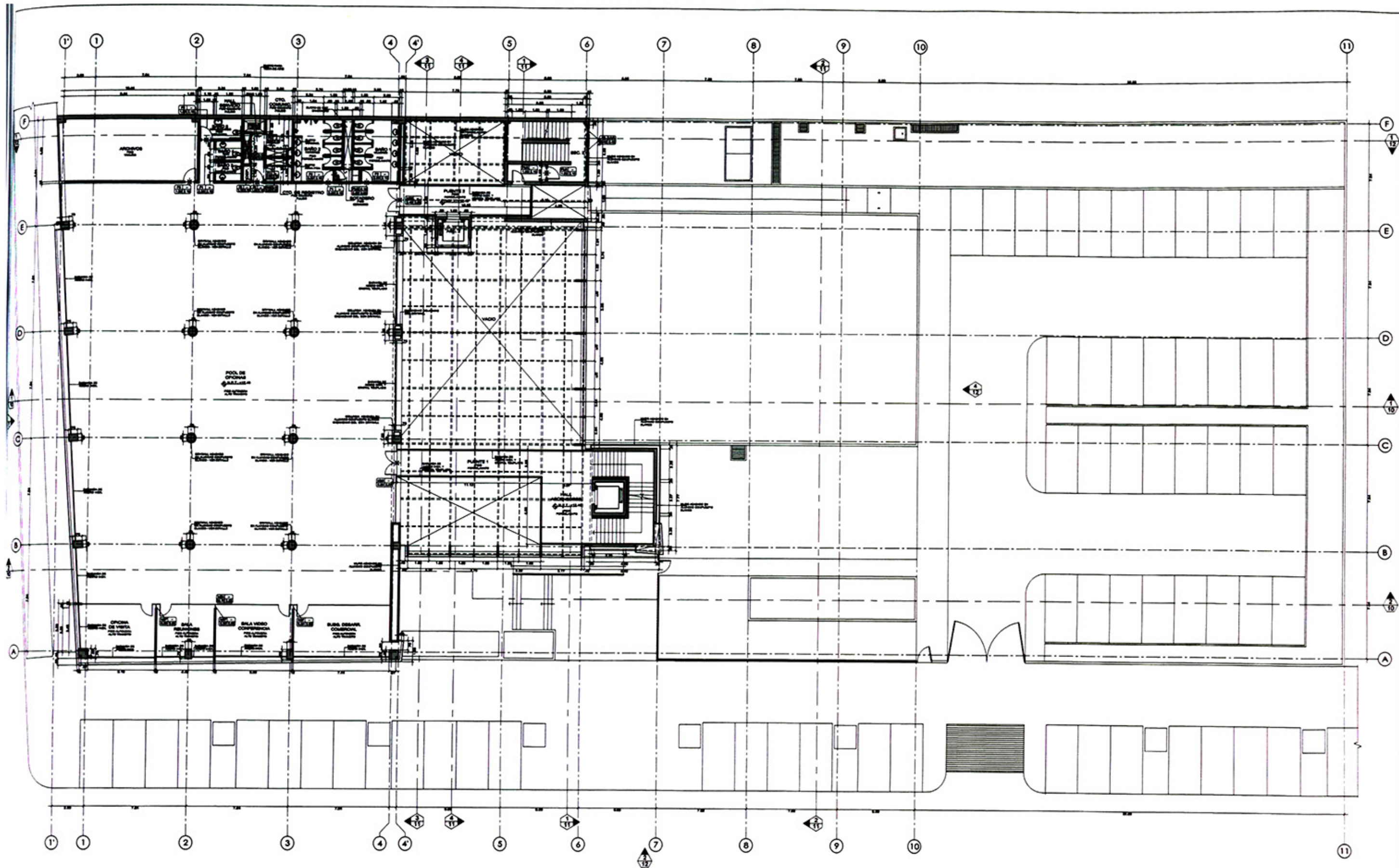

LEYENDA

-  MURO EXISTENTE DE ALMAJERÍA
-  MURO NUEVO DE ALMAJERÍA
-  MURO NUEVO DE OPIWALL
-  MURO NUEVO DE OPIWALL CON LANA DE VIDRIO

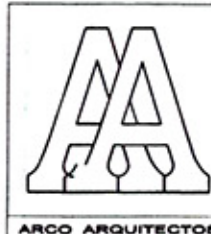

ARCO ARQUITECTOS

ARQUITECTOS RESPONSABLES:

ARQ°. LEOPOLDO SCHEELJE M.
 ARQ°. GUSTAVO BALLON L.
 ARQ°. JORGE GARRIDO LECCA

ASISTENTE DE DISEÑO:

BACH. ARQ. RICHARD PERALES O.

PROYECTO: OFICINAS ADMINISTRATIVAS
 EDELNOR

PLANO:

PLANTA CUARTO PISO

PROPIETARIO:

ENDESA - EDELNOR

LAMINA:

A-08

DE: 22

ESC: 1/250

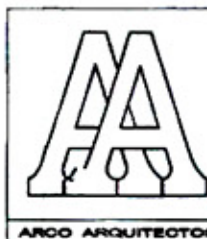
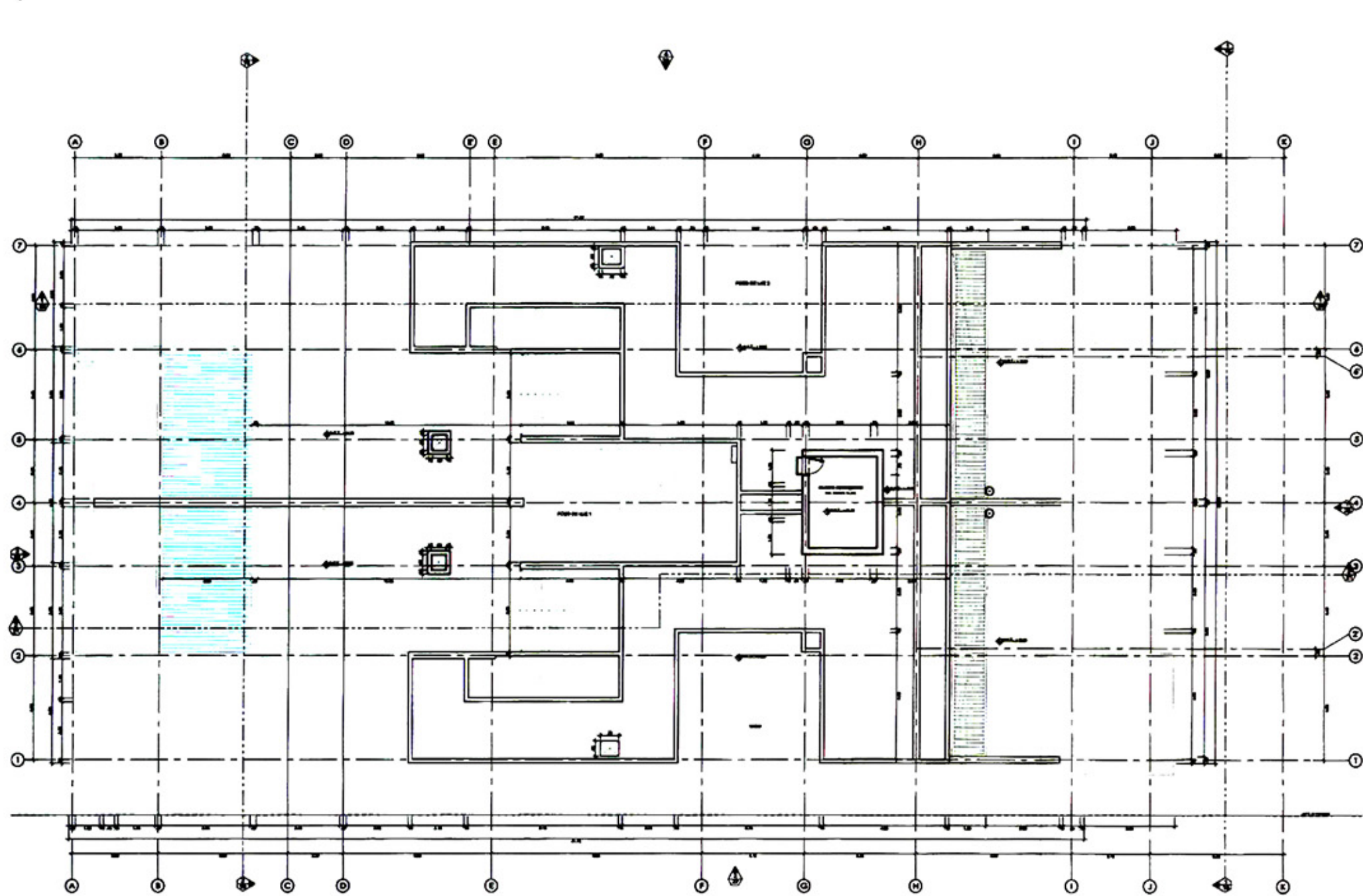

ARQUITECTOS RESPONSABLES:
 ARQ. LEOPOLDO SCHELJE M.
 ARQ. JORGE GARRIDO LECCA

ASISTENTE DE DISEÑO:
 BACH. ARQ. RICHARD PERALES O.

PROYECTO : CONJUNTO RESIDENCIAL MULTIFAMILIAR
 LOS INKAS 641

PLANO : EDIF. EUCALIPTO
 BLOQUE "A" - TECHOS

PROPIETARIO:
 ARMONICO S.A.C.

LAMINA :
A-08

DE : 58
 ESC: 1/200

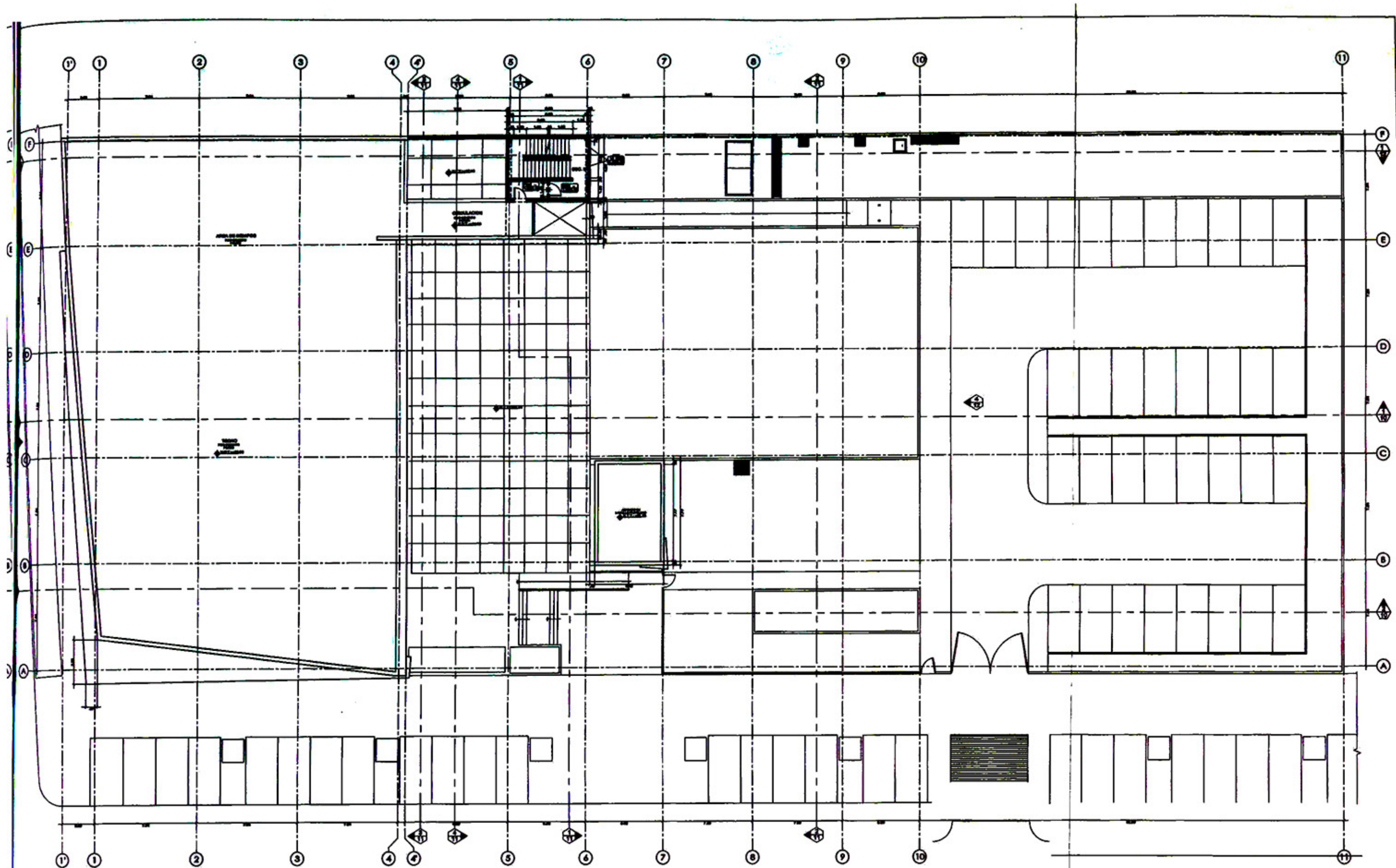

ARQUITECTOS RESPONSABLES:
 ARQ°. LEOPOLDO SCHEELJE M.
 ARQ°. GUSTAVO BALLON L.
 ARQ°. JORGE GARRIDO LECCA

ASISTENTE DE DISEÑO:
 BACH. ARQ. RICHARD PERALES O.

PROYECTO: OFICINAS ADMINISTRATIVAS
 EDELNOR

PLANO:
 PLANTA TECHOS

PROPIETARIO:
 ENDESA - EDELNOR

LAMINA:
A-09

DE: 22
 ESC: 1/250

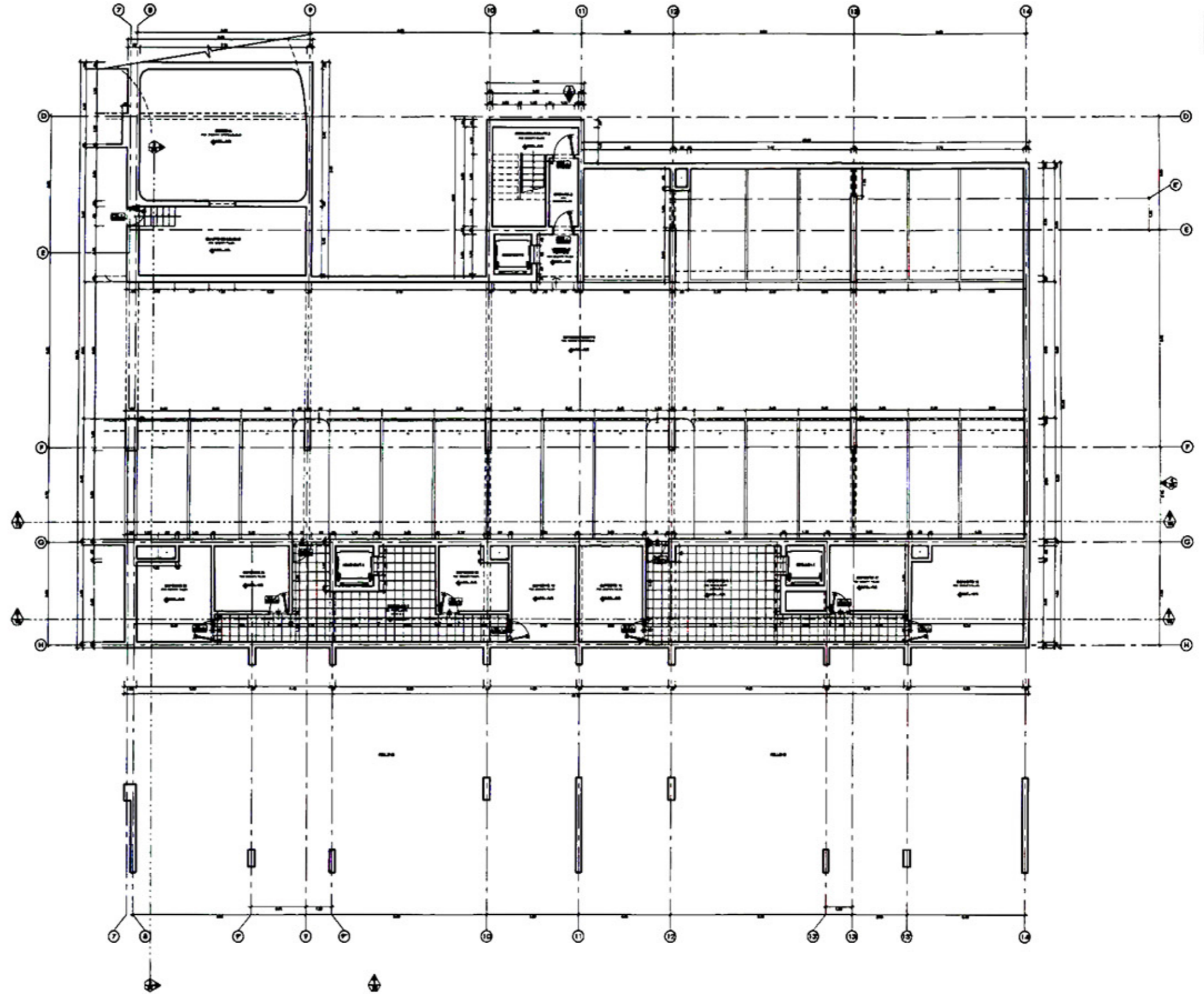

ARQUITECTOS RESPONSABLES:
 ARQ. LEOPOLDO SCHEELJE M.
 ARQ. JORGE GARRIDO LECCA

ASISTENTE DE DISEÑO:
 BACH. ARQ. RICHARD PERALES O.

PROYECTO : CONJUNTO RESIDENCIAL MULTIFAMILIAR
 LOS INKAS 641

PLANO : EDIF. EUCALIPTO
 BLOQUE "B" - 3° SOTANO

PROPIETARIO :
 ARMONICO S.A.C.

LAMINA :
A-09

DE : 58
 ESC: 1/200

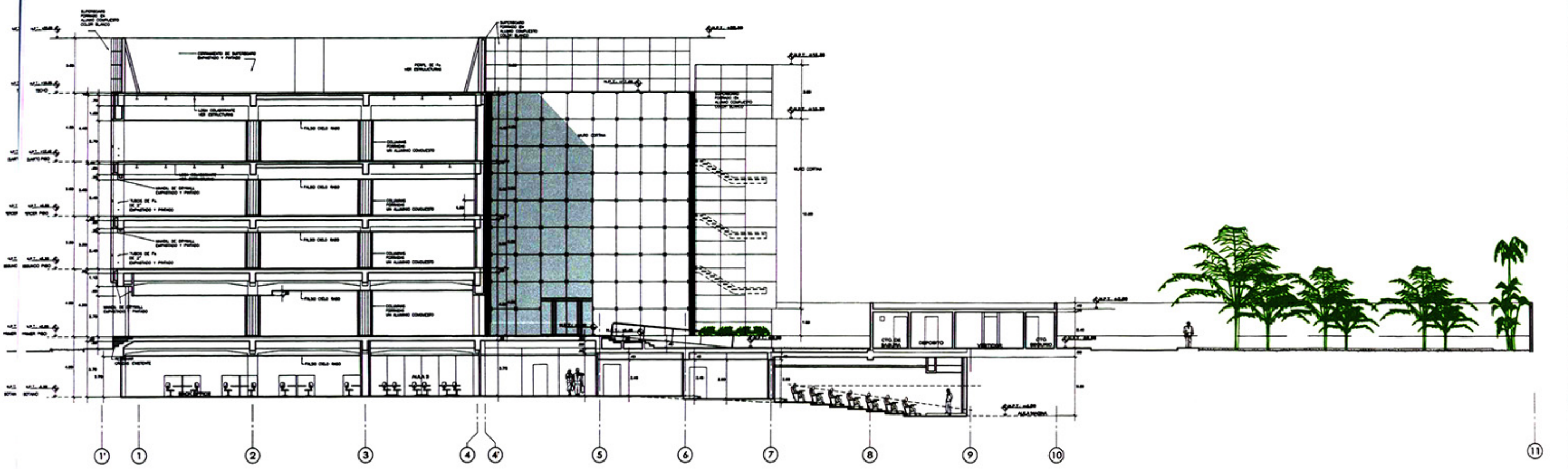
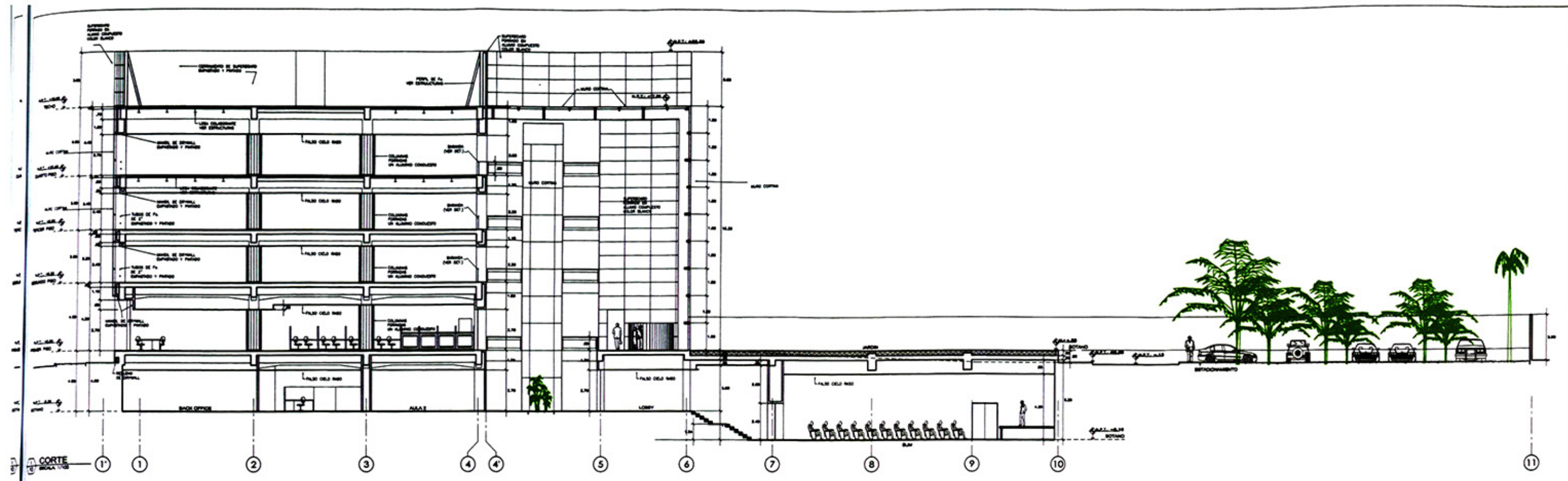

CORTE A-10



ARQUITECTOS RESPONSABLES: ARQ. LEOPOLDO SCHEELJE M. ARQ. GUSTAVO BALLON L. ARQ. JORGE GARRIDO LECCA	PROYECTO : OFICINAS ADMINISTRATIVAS EDELNOR	LAMINA : A-10 DE : 22 ESC: 1/250
	ASISTENTE DE DISEÑO: BACH. ARQ. RICHARD PERALES O.	

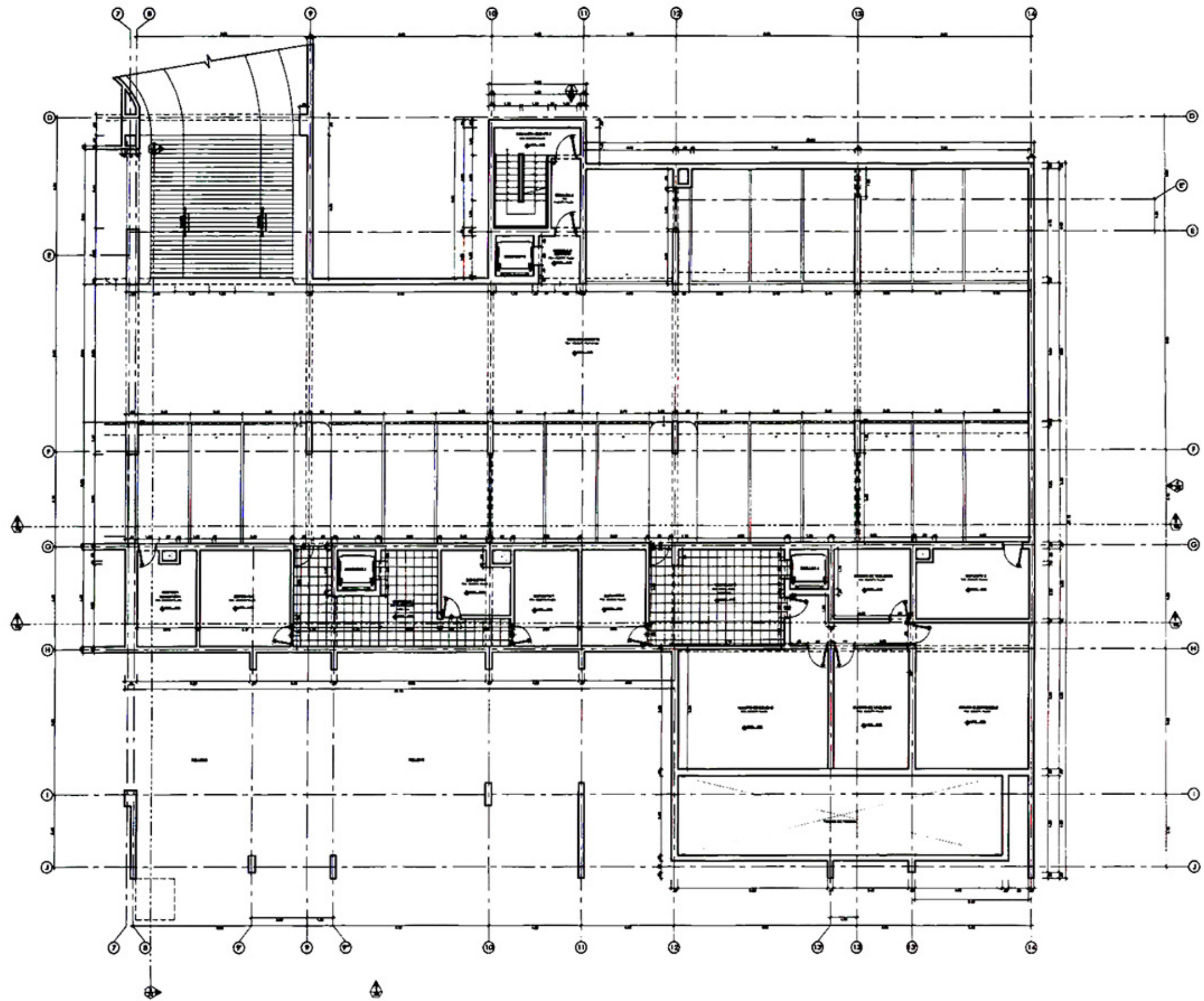

 ARCO ARQUITECTOS	ARQUITECTOS RESPONSABLES: ARQ. LEOPOLDO SCHEELJE M. ARQ. JORGE GARRIDO LECCA	PROYECTO : CONJUNTO RESIDENCIAL MULTIFAMILIAR LOS INKAS 641	LAMINA : A-10
	ASISTENTE DE DISEÑO: BACH. ARQ. RICHARD PERALES O.	PLANO : EDIF. EUCALIPTO BLOQUE "B" - 2° SOTANO	DE : 58
	PROPIETARIO : ARMONICO S.A.C.	ESC : 1/200	

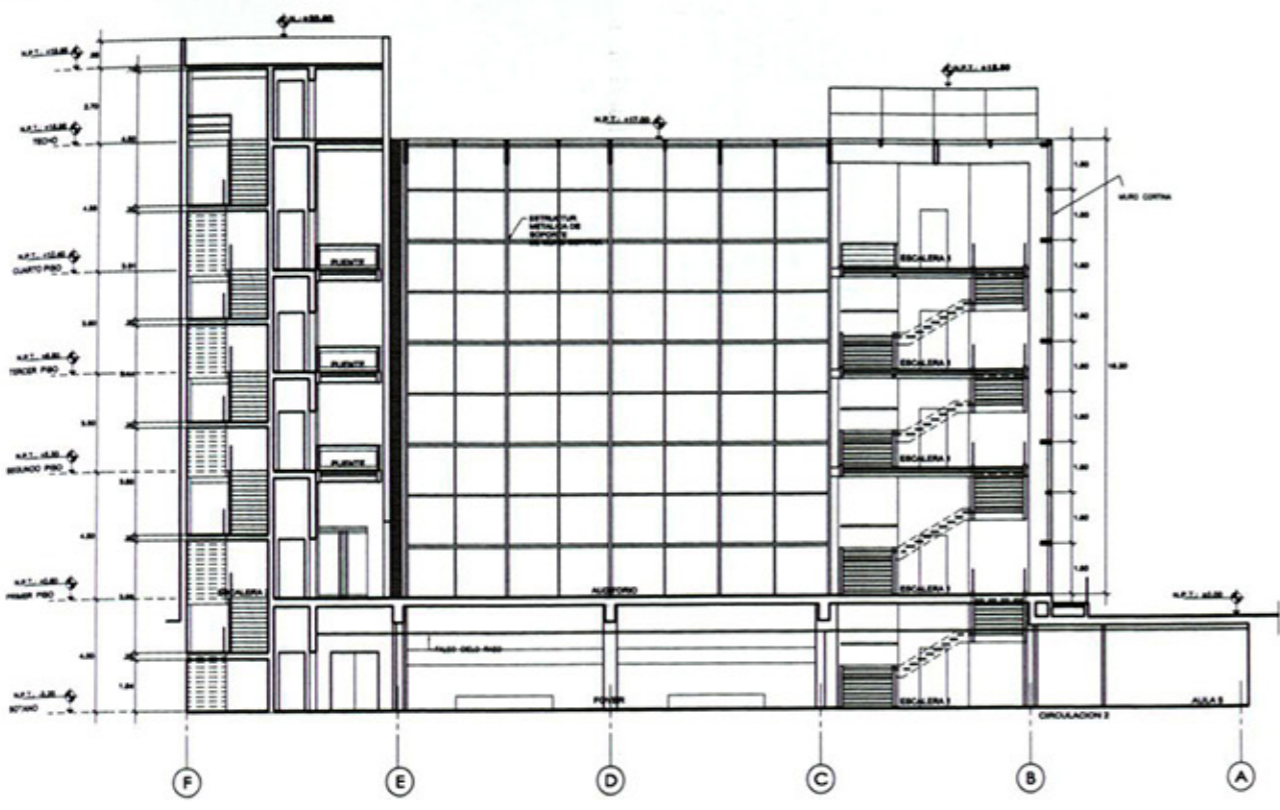

1 CORTE
ESCALA 1/100

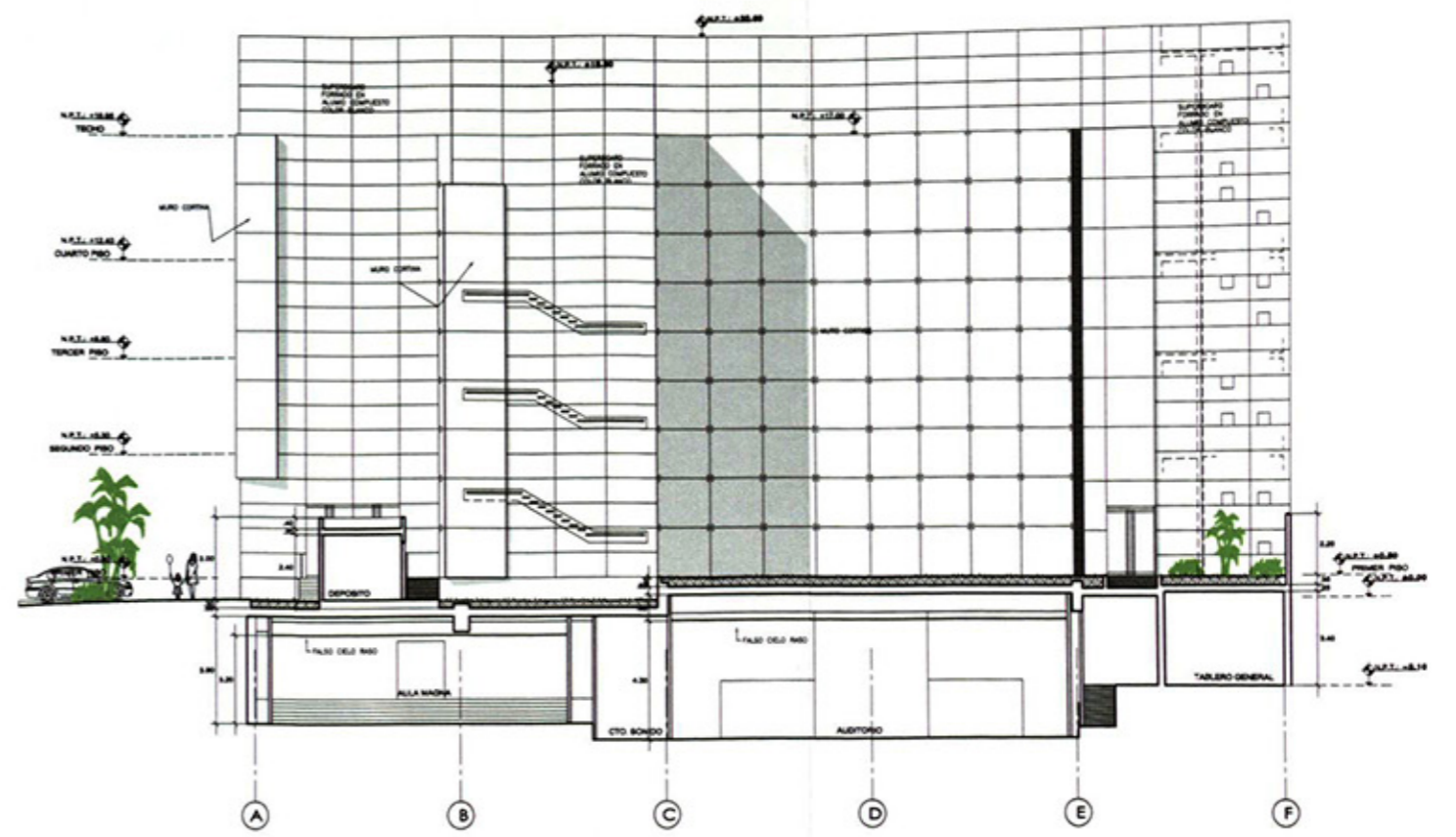

2 CORTE
ESCALA 1/100

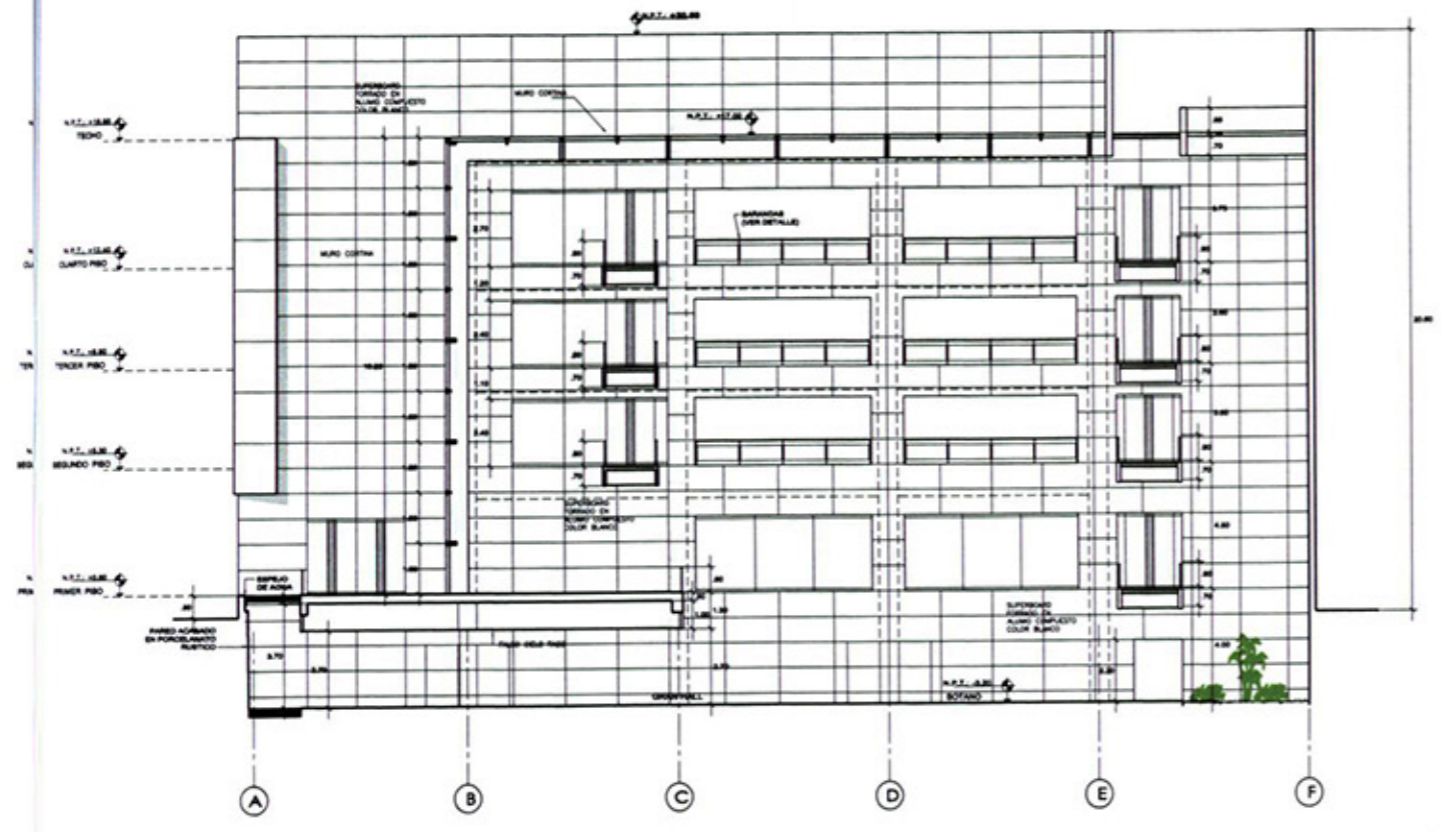

3 CORTE
ESCALA 1/100

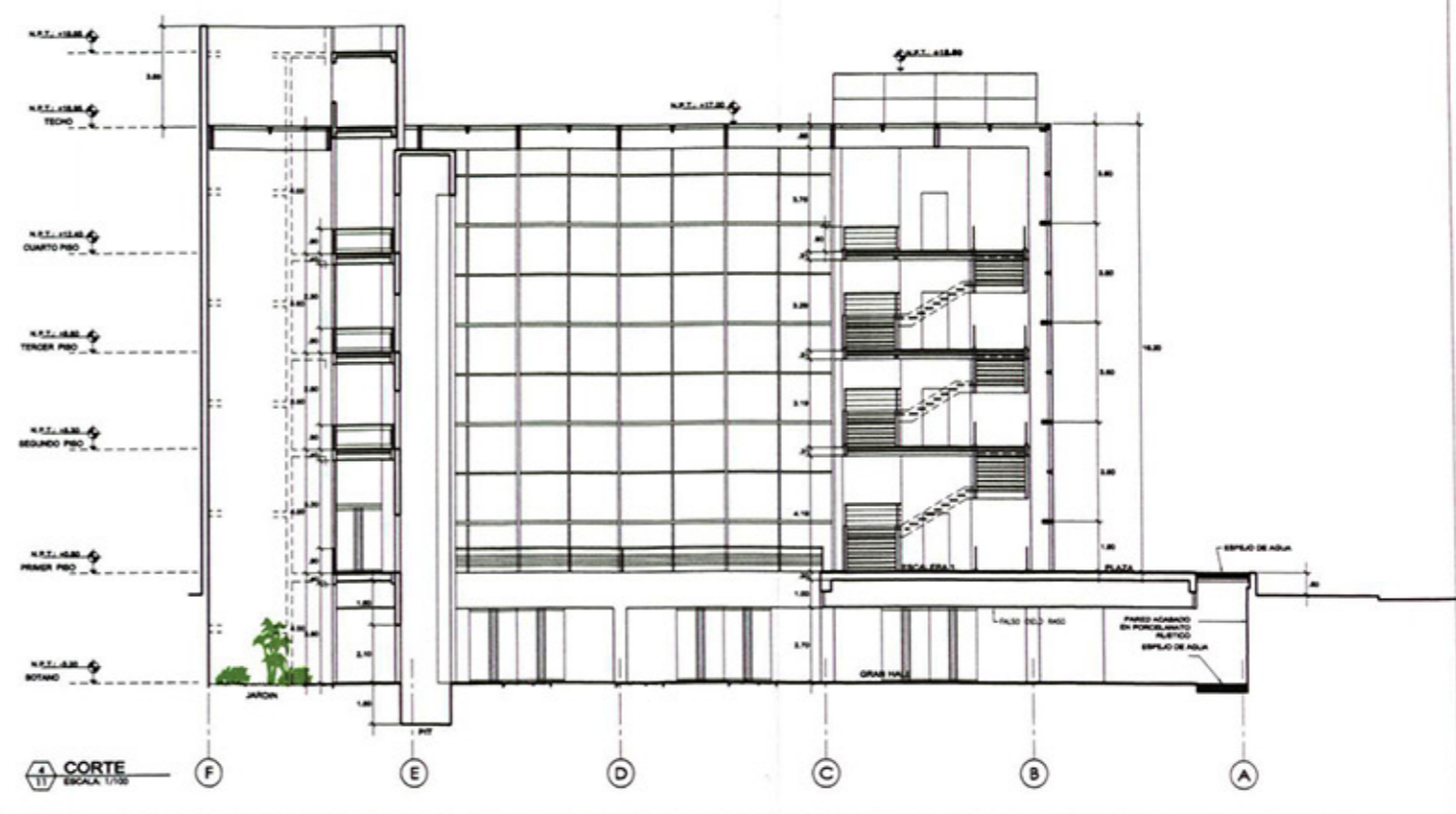

4 CORTE
ESCALA 1/100

 ARCO ARQUITECTOS	ARQUITECTOS RESPONSABLES: ARQ. LEOPOLDO SCHEELJE M. ARQ. GUSTAVO BALLON L. ARQ. JORGE GARRIDO LECCA	PROYECTO: OFICINAS ADMINISTRATIVAS EDELNOR PLANO: CORTES	LAMINA: <h1 style="text-align: center;">A-11</h1> DE: 22 ESC: 1/250
	ASISTENTE DE DISEÑO: BACH. ARQ. RICHARD PERALES O.	PROPIETARIO: ENDESA - EDELNOR	

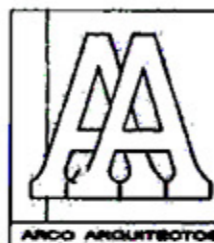
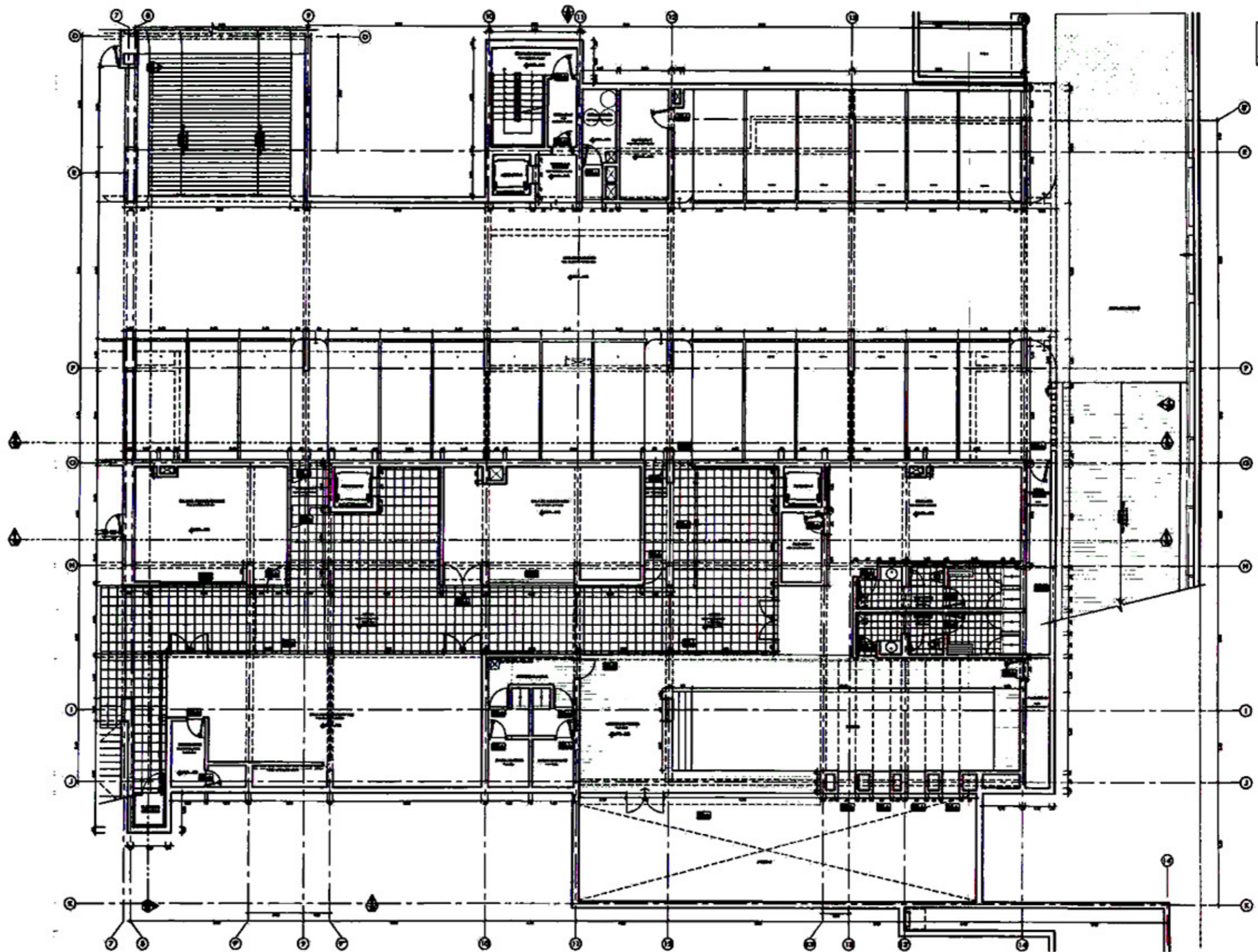

ARQUITECTOS RESPONSABLES:
 ARQ. LEOPOLDO SCHEELJE M.
 ARQ. JORGE GARRIDO LECCA

ASISTENTE DE DISEÑO:
 BACH. ARQ. RICHARD PERALES O.

PROYECTO : CONJUNTO RESIDENCIAL MULTIFAMILIAR
 LOS INKAS 641

PLANO : EDIF. EUCALIPTO
 BLOQUE "B" - 1° SOTANO

PROPIETARIO :
 ARMONICO S.A.C.

LAMINA :

A-11

DE : 58

ESC: 1/200

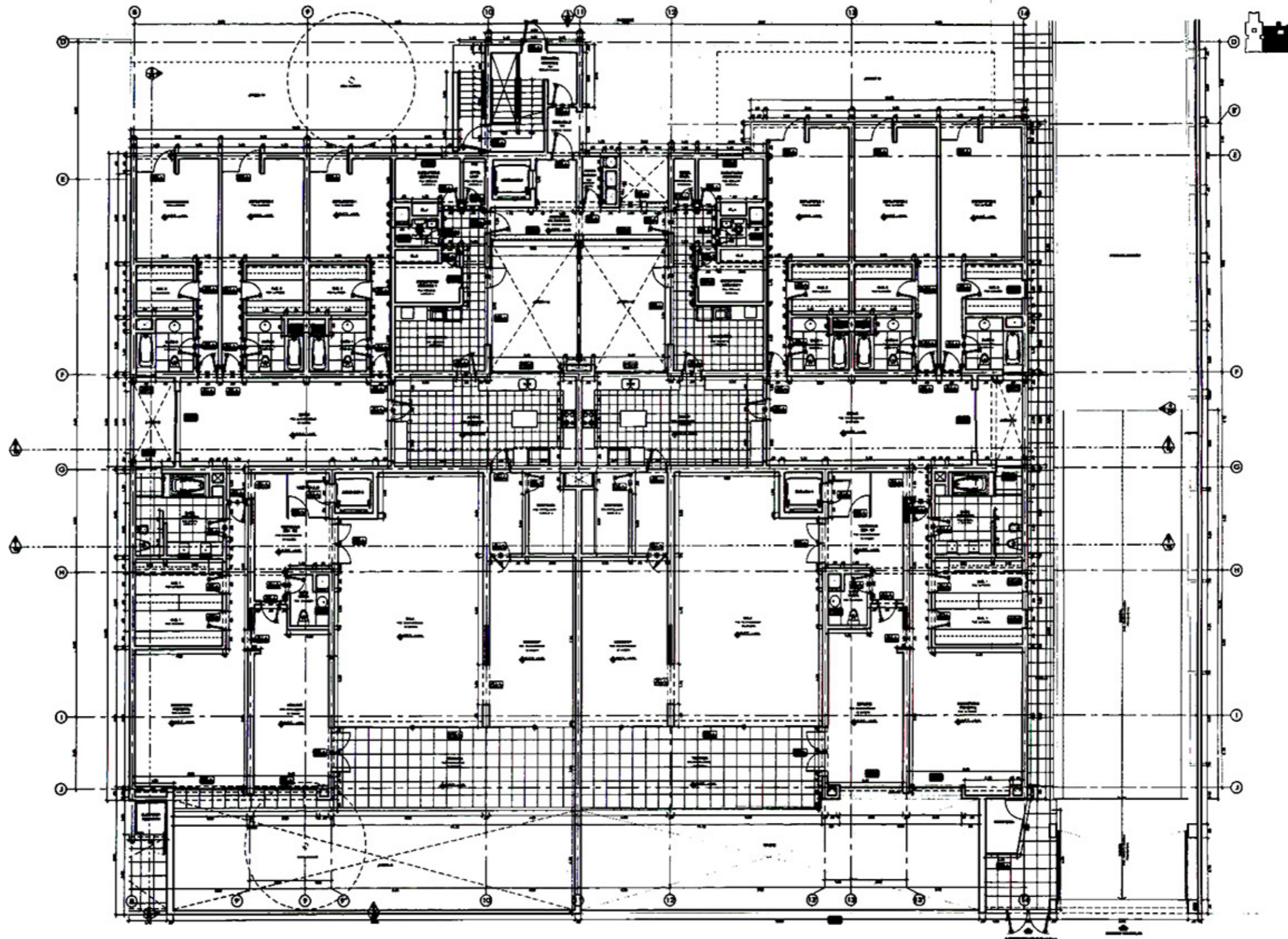

 ARCO ARQUITECTOS	ARQUITECTOS RESPONSABLES: ARQ. LEOPOLDO SCHEELJE M. ARQ. JORGE GARRIDO LECCA	PROYECTO : CONJUNTO RESIDENCIAL MULTIFAMILIAR LOS INKAS 641	LAMINA : <h1 style="font-size: 2em;">A-12</h1>
	ASISTENTE DE DISEÑO: BACH. ARQ. RICHARD PERALES O.	PLANO : EDIF. EUCALIPTO BLOQUE "B" - 1° PISO	PROPIETARIO : ARMONICO S.A.C.

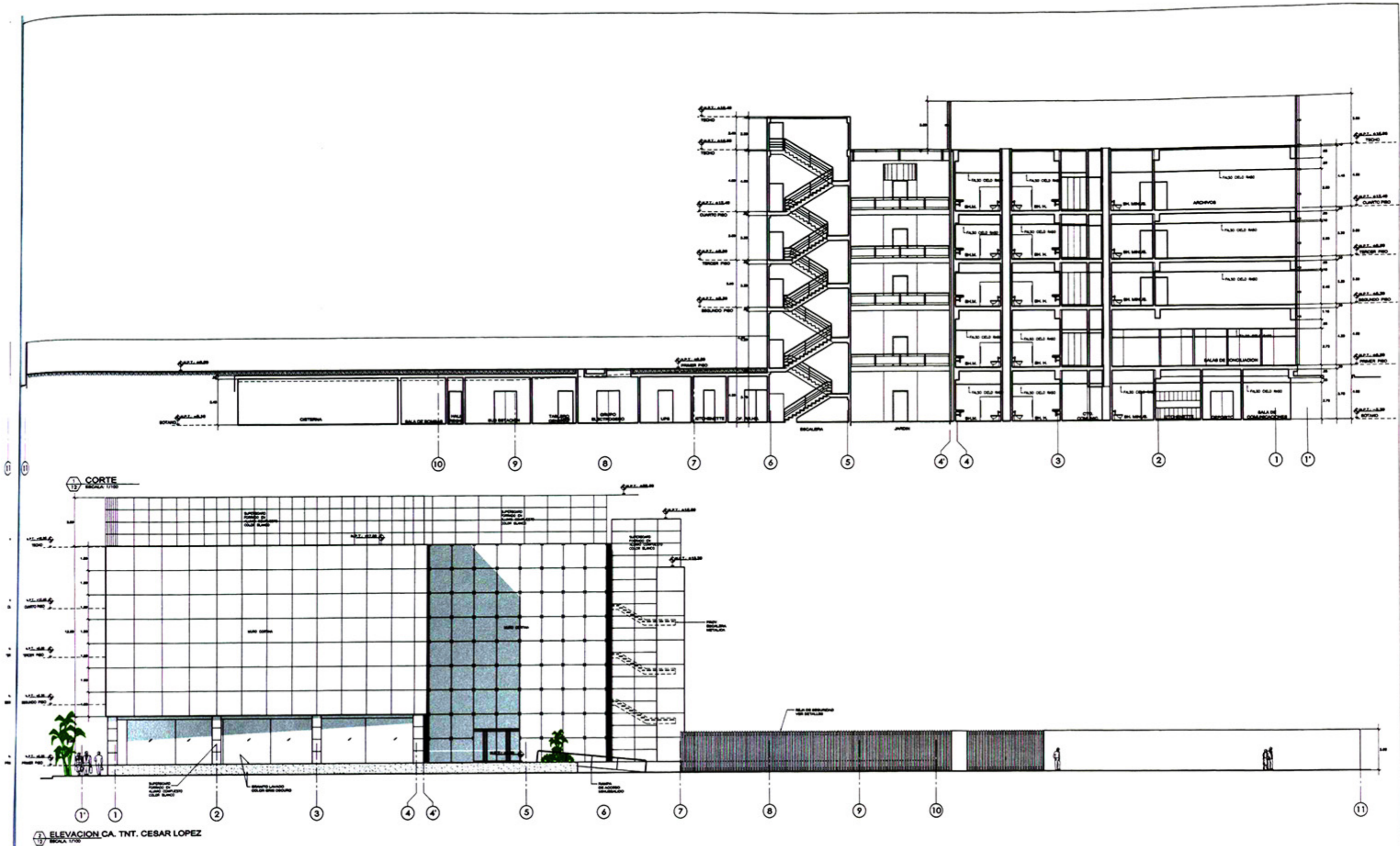

 ARCO ARQUITECTOS	ARQUITECTOS RESPONSABLES: ARQ. LEOPOLDO SCHEELJE M. ARQ. GUSTAVO BALLON L. ARQ. JORGE GARRIDO LECCA	PROYECTO: OFICINAS ADMINISTRATIVAS EDELNOR	LAMINA: <h1 style="font-size: 2em;">A-12a</h1>
	ASISTENTE DE DISEÑO: BACH. ARQ. RICHARD PERALES O.	PLANO: <h2 style="text-align: center;">CORTE Y ELEVACIONES</h2>	
		DE: 22 ESC: 1/250	

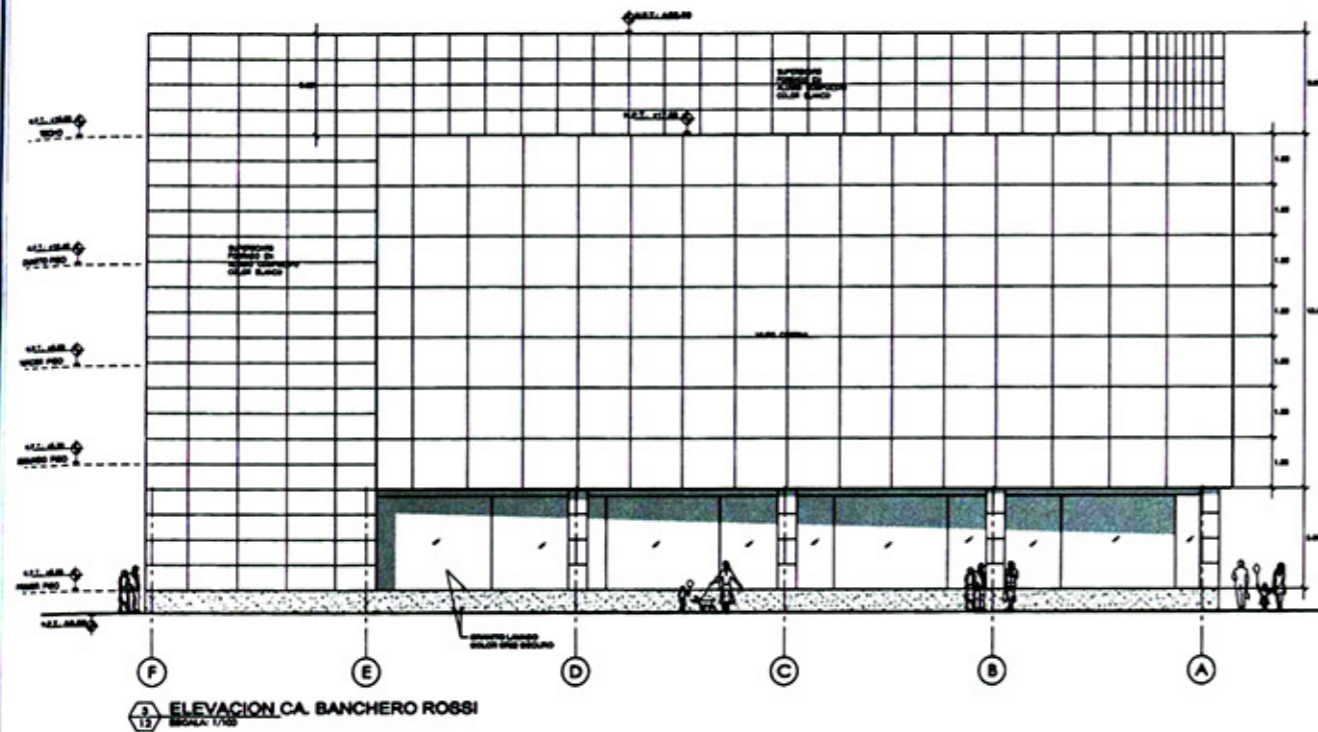

3 ELEVACION CA. BANCHERO ROSSI
ESCALA: 1/50

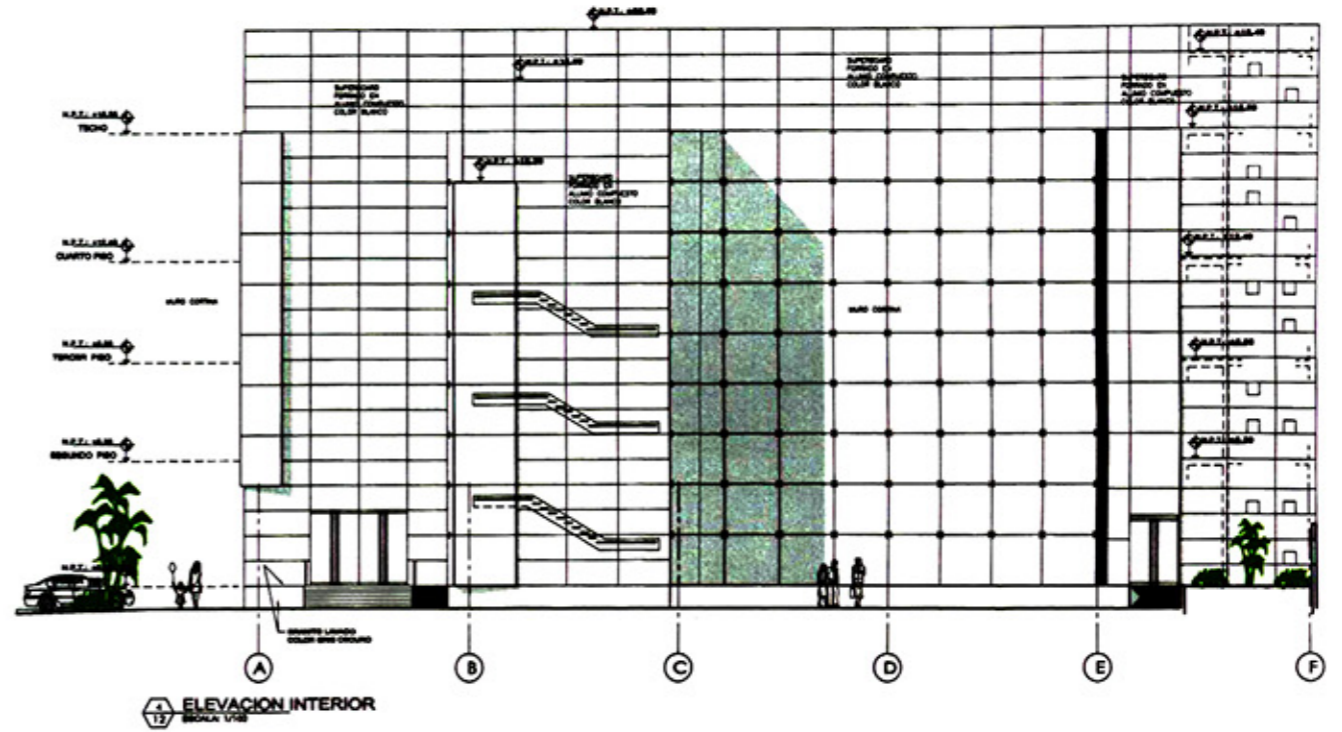

4 ELEVACION INTERIOR
ESCALA: 1/50

 ARCO ARQUITECTOS	ARQUITECTOS RESPONSABLES: ARQ°. LEOPOLDO SCHEELJE M. ARQ°. GUSTAVO BALLON L. ARQ°. JORGE GARRIDO LECCA	PROYECTO : OFICINAS ADMINISTRATIVAS EDELNOR	LAMINA : A-12b
	ASISTENTE DE DISEÑO: BACH. ARQ. RICHARD PERALES O.	PLANO : CORTE Y ELEVACIONES	PROPIETARIO : ENDESA - EDELNOR

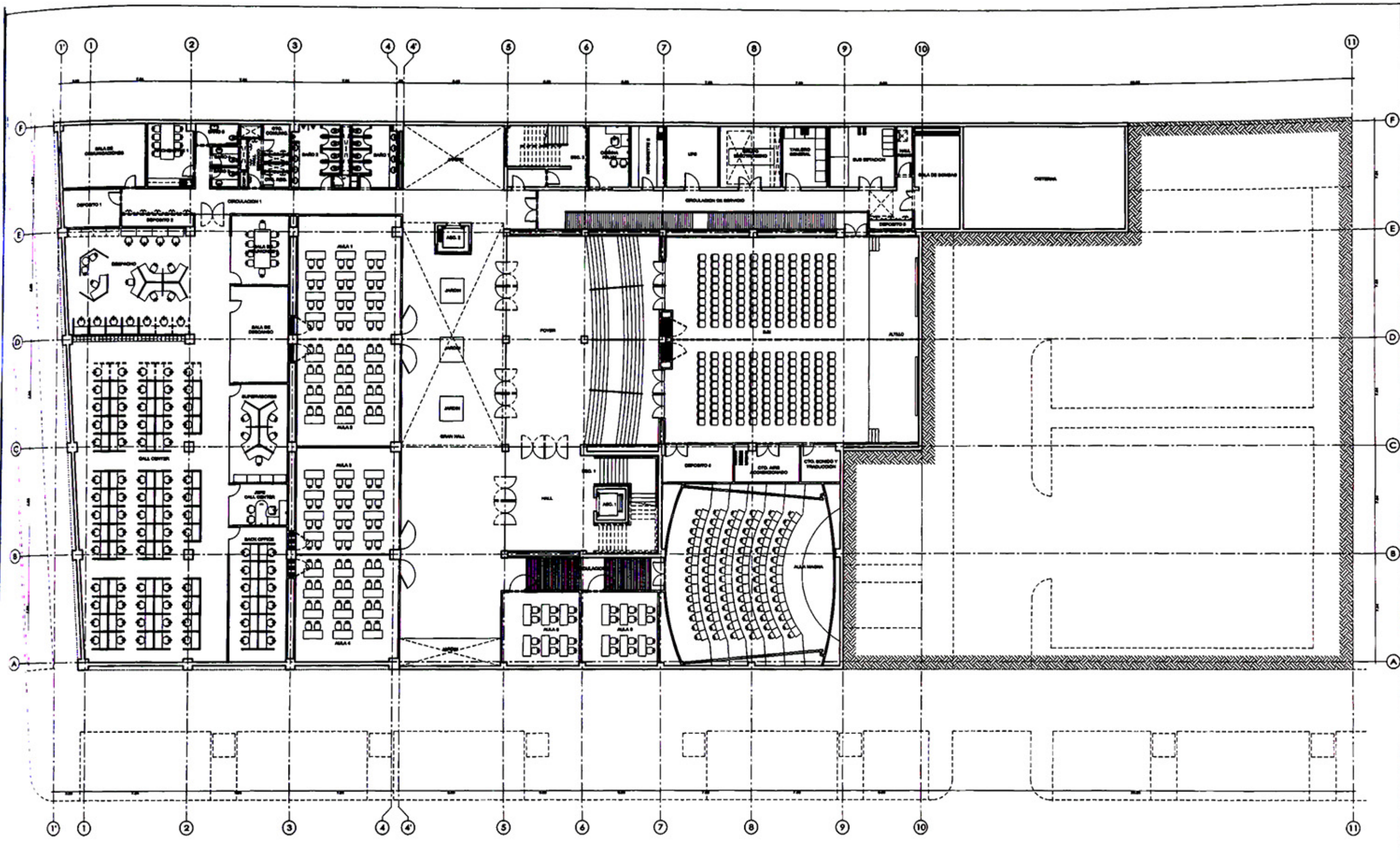

ARQUITECTOS RESPONSABLES:
 ARQ°. LEOPOLDO SCHEELJE M.
 ARQ°. GUSTAVO BALLON L.
 ARQ°. JORGE GARRIDO LECCA

ASISTENTE DE DISEÑO:
 BACH. ARQ. RICHARD PERALES O.

PROYECTO : OFICINAS ADMINISTRATIVAS
EDELNOR

PLANO :
MOBILIARIO SOTANO

PROPIETARIO :
ENDESA - EDELNOR

LAMINA :
A-13

DE : 22
 ESC : 1/ 250

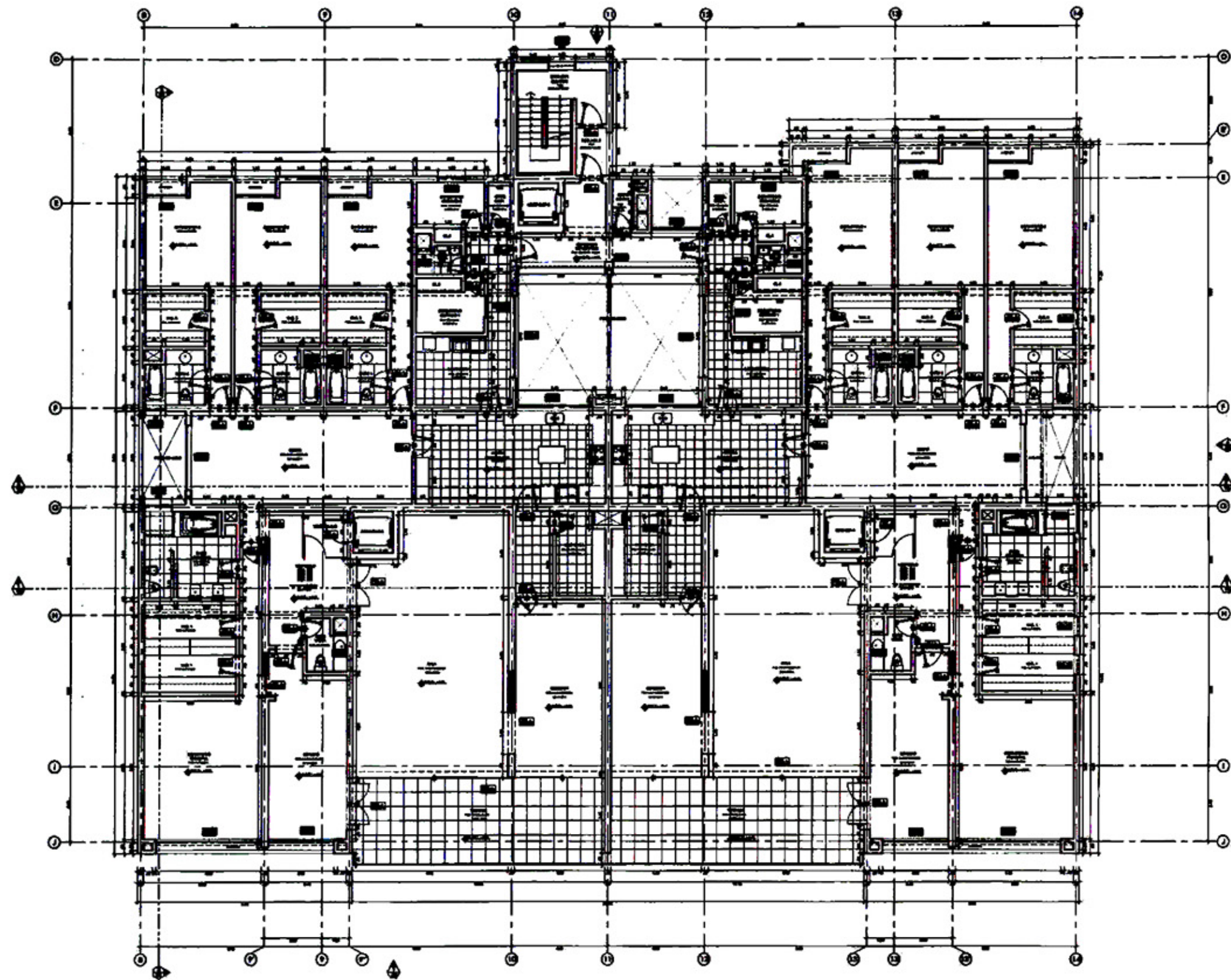

 ARCO ARQUITECTOS	ARQUITECTOS RESPONSABLES: ARQ°. LEOPOLDO SCHEELJE M. ARQ°. JORGE GARRIDO LECCA	PROYECTO : CONJUNTO RESIDENCIAL MULTIFAMILIAR LOS INKAS 641	LAMINA : <h1 style="margin: 0;">A-13</h1>
	ASISTENTE DE DISEÑO: BACH. ARQ. RICHARD PERALES O.	PLANO : EDIF. EUCALIPTO BLOQUE "B" - PISO TIPICO	PROPIETARIO : ARMONICO S.A.C.

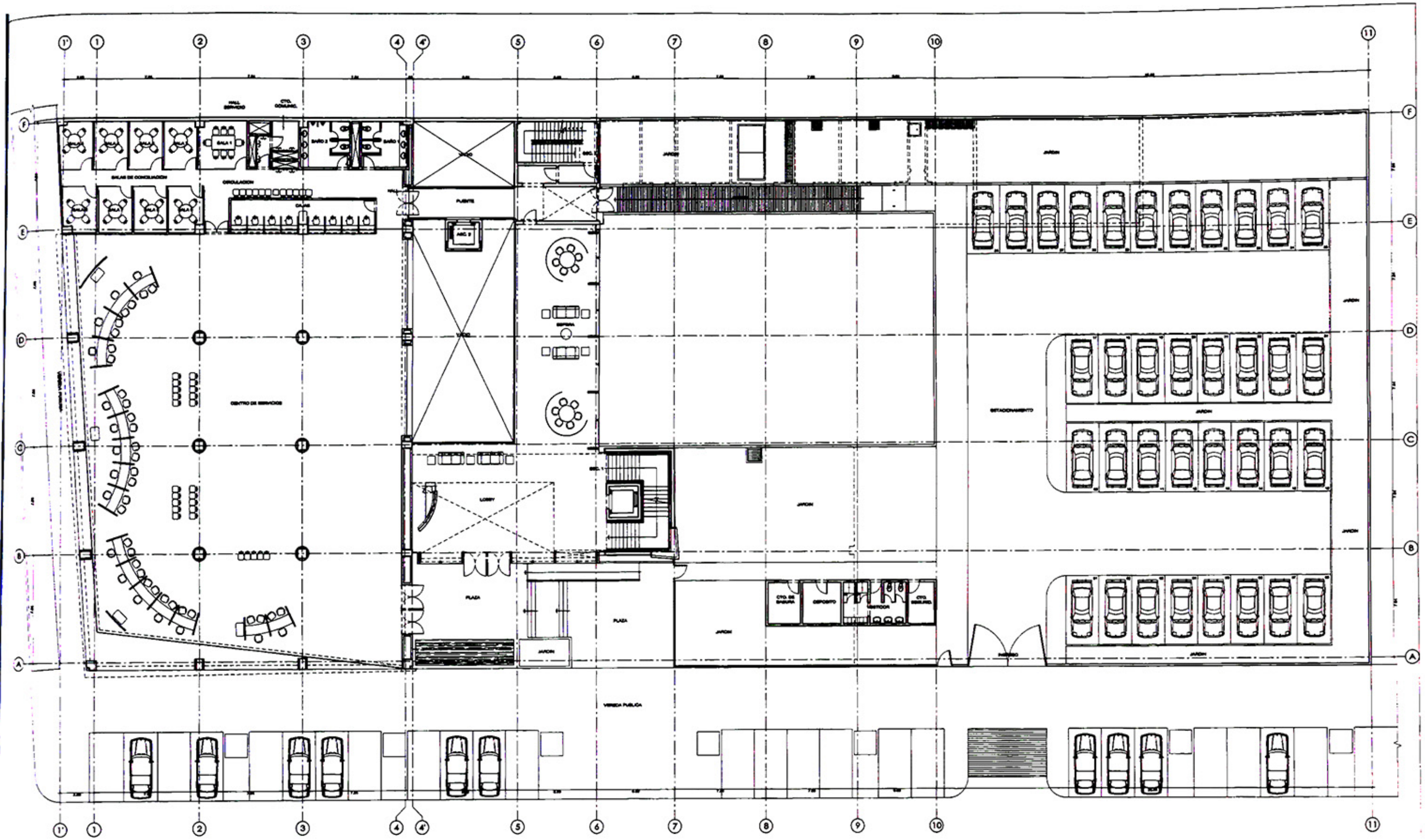

ARQUITECTOS RESPONSABLES:
 ARQ. LEOPOLDO SCHEELJE M.
 ARQ. GUSTAVO BALLON L.
 ARQ. JORGE GARRIDO LECCA

ASISTENTE DE DISEÑO:
 BACH. ARQ. RICHARD PERALES O.

PROYECTO : OFICINAS ADMINISTRATIVAS
 EDELNOR

PLANO :
 MOBILIARIO PRIMER PISO

PROPIETARIO :
 ENDESA - EDELNOR

LAMINA :
A-14

DE : 22
 ESC: 1/250

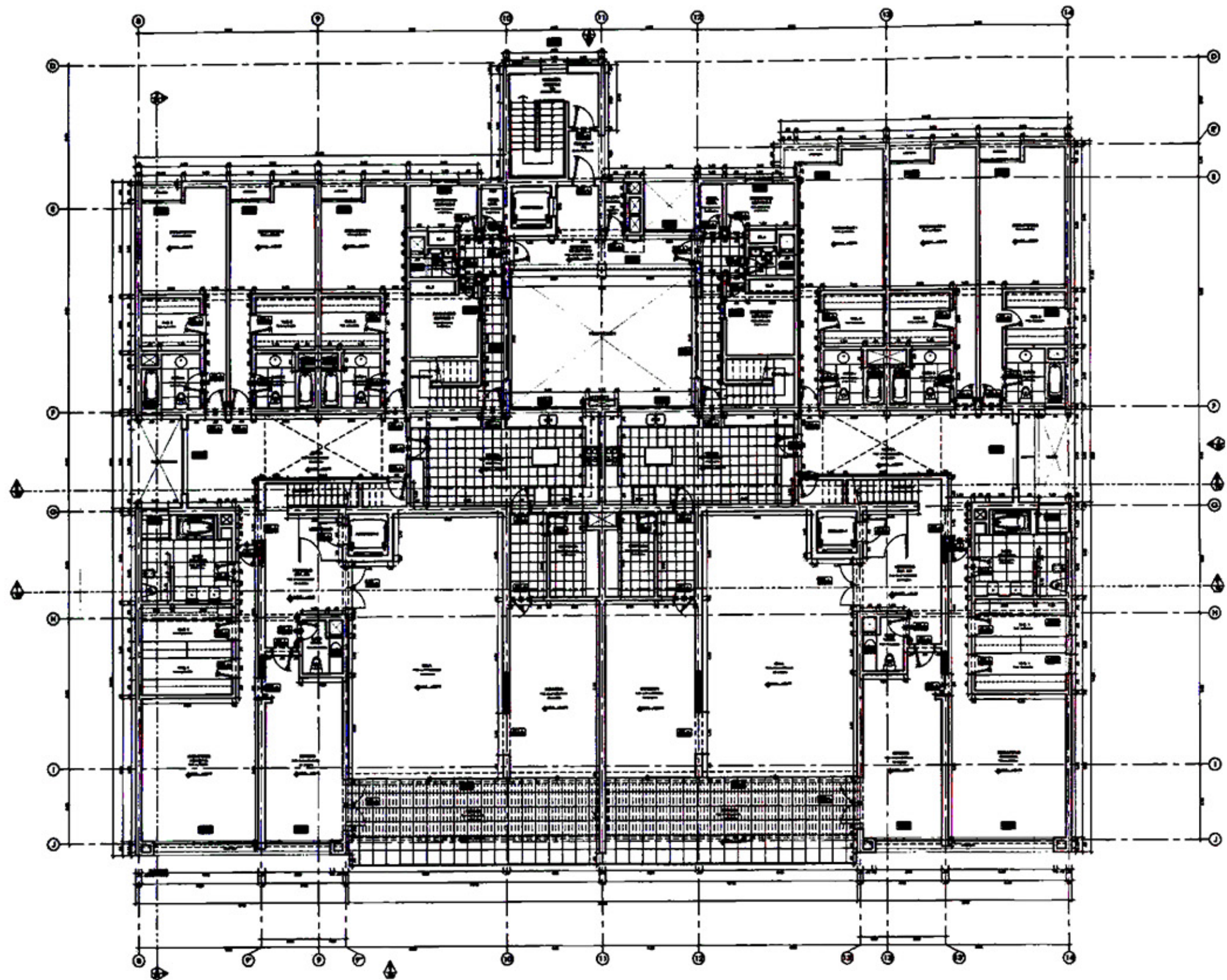

ARQUITECTOS RESPONSABLES:
 ARQ. LEOPOLDO SCHEELJE M.
 ARQ. JORGE GARRIDO LECCA

ASISTENTE DE DISEÑO:
 BACH. ARQ. RICHARD PERALES O.

PROYECTO : CONJUNTO RESIDENCIAL MULTIFAMILIAR
 LOS INKAS 641

PLANO : EDIF. EUCALIPTO
 BLOQUE "B" - 6° PISO

PROPIETARIO :
 ARMONICO S.A.C.

LAMINA :
A-14

DE : 58
 ESC: 1/200

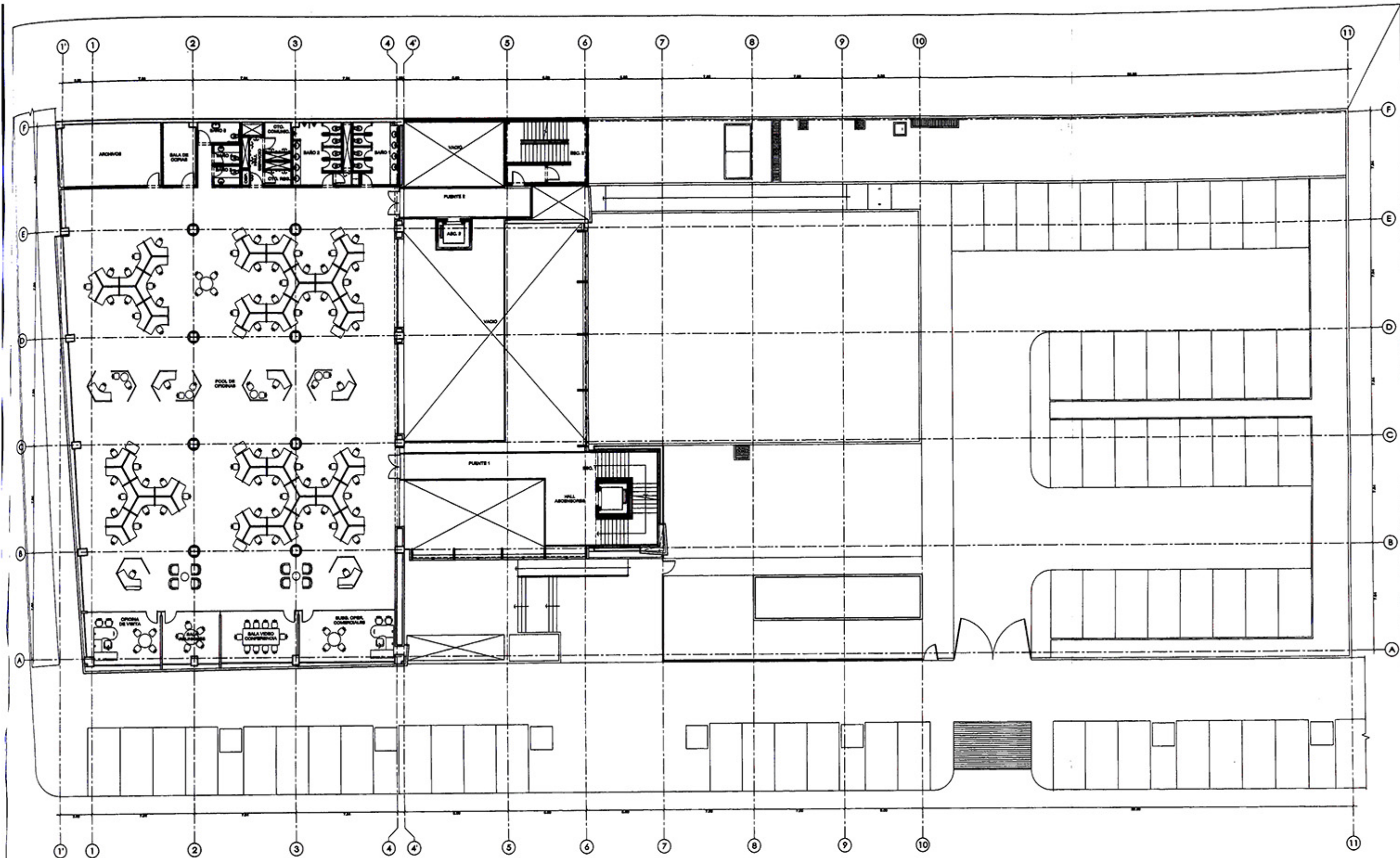

 ARCO ARQUITECTOS	ARQUITECTOS RESPONSABLES: ARQ. LEOPOLDO SCHEELJE M. ARQ. GUSTAVO BALLON L. ARQ. JORGE GARRIDO LECCA	PROYECTO: OFICINAS ADMINISTRATIVAS EDELNOR	LAMINA: A-15
	ASISTENTE DE DISEÑO: BACH. ARQ. RICHARD PERALES O.	PLANO: MOBILIARIO 2° PISO	PROPIETARIO: ENDESA - EDELNOR

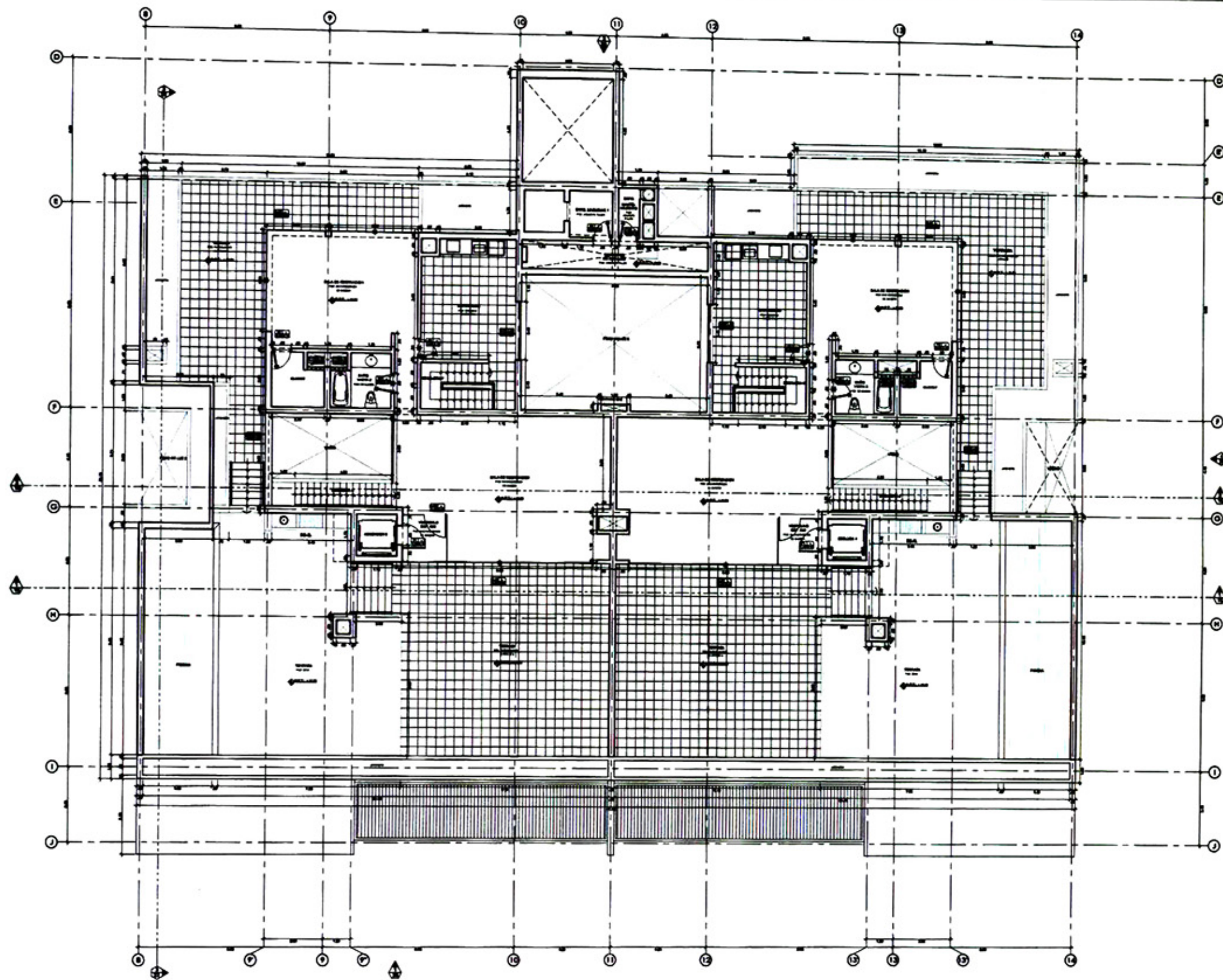

ARCO ARQUITECTOS

ARQUITECTOS RESPONSABLES:

ARQ. LEOPOLDO SCHEELJE M.

ARQ. JORGE GARRIDO LECCA

ASISTENTE DE DISEÑO:

BACH. ARQ. RICHARD PERALES O.

PROYECTO : CONJUNTO RESIDENCIAL MULTIFAMILIAR
LOS INKAS 641

PLANO : EDIF. EUCALIPTO
BLOQUE "B" - 7° PISO

PROPIETARIO :

ARMONICO S.A.C.

LAMINA :

A-15

DE : 58

ESC: 1/200

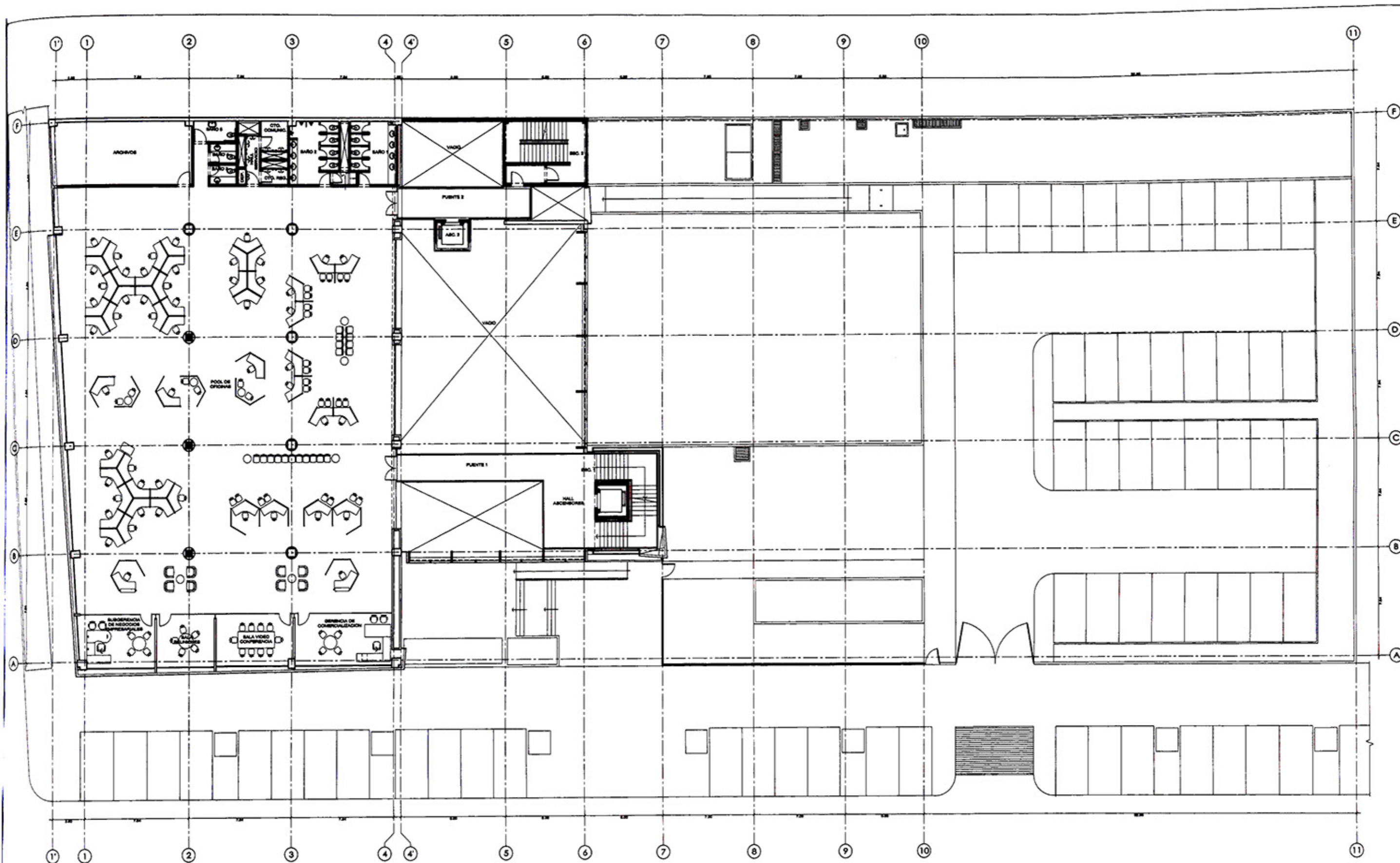

 ARCO ARQUITECTOS	ARQUITECTOS RESPONSABLES: ARQ°. LEOPOLDO SCHEELJE M. ARQ°. GUSTAVO BALLON L. ARQ°. JORGE GARRIDO LECCA	PROYECTO : OFICINAS ADMINISTRATIVAS EDELNOR	LAMINA : A-16
	ASISTENTE DE DISEÑO: BACH. ARQ. RICHARD PERALES O.	PLANO : MOBILIARIO 3° PISO	PROPIETARIO : ENDESA - EDELNOR

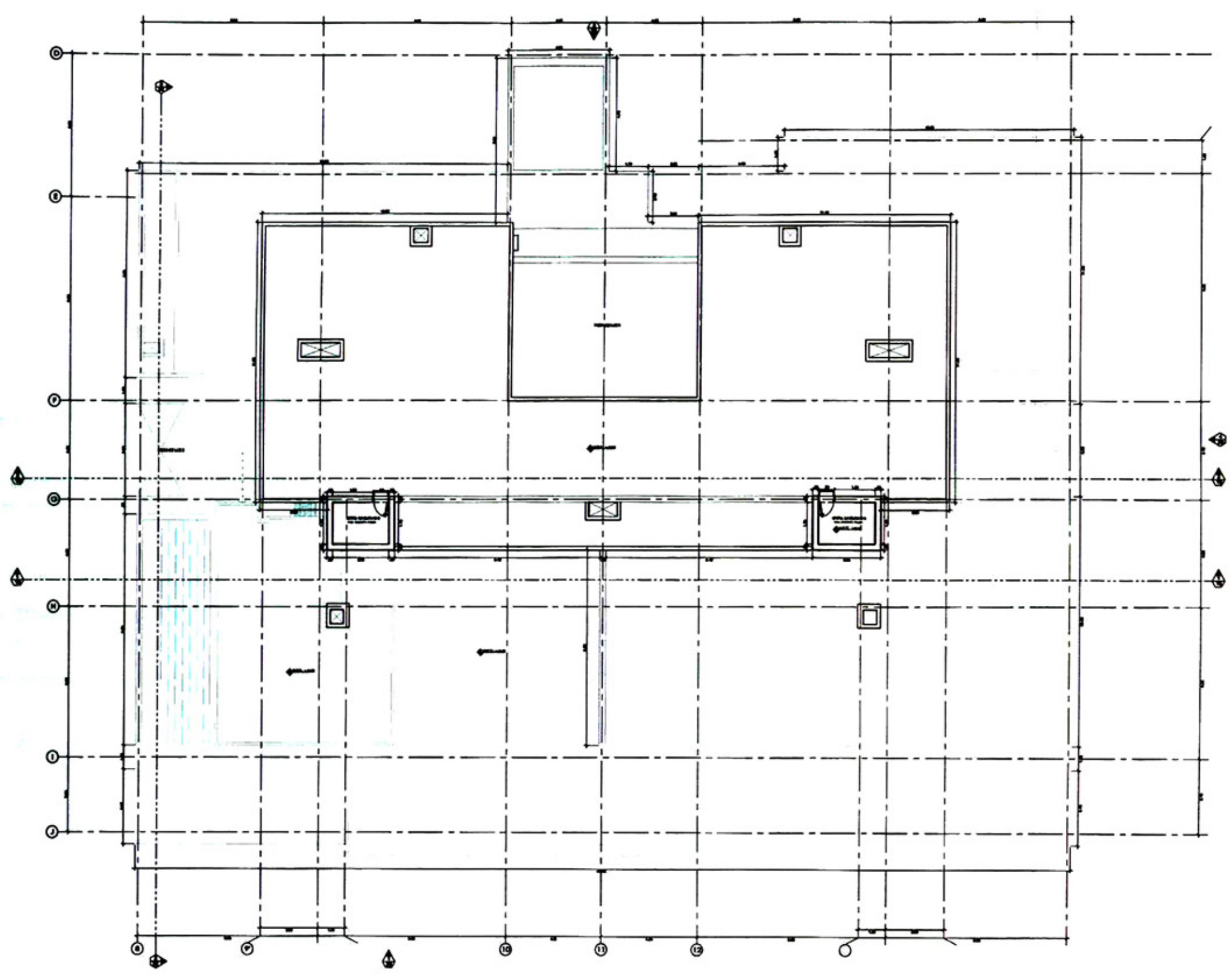

ARQUITECTOS RESPONSABLES:
 ARQ. LEOPOLDO SCHEELJE M.
 ARQ. JORGE GARRIDO LECCA

ASISTENTE DE DISEÑO:
 BACH. ARQ. RICHARD PERALES O.

PROYECTO : CONJUNTO RESIDENCIAL MULTIFAMILIAR
LOS INKAS 641

PLANO : EDIF. EUCALIPTO
BLOQUE "B" - TECHOS

PROPIETARIO :
ARMONICO S.A.C.

LAMINA :
A-16

DE : 58
 ESC: 1/200

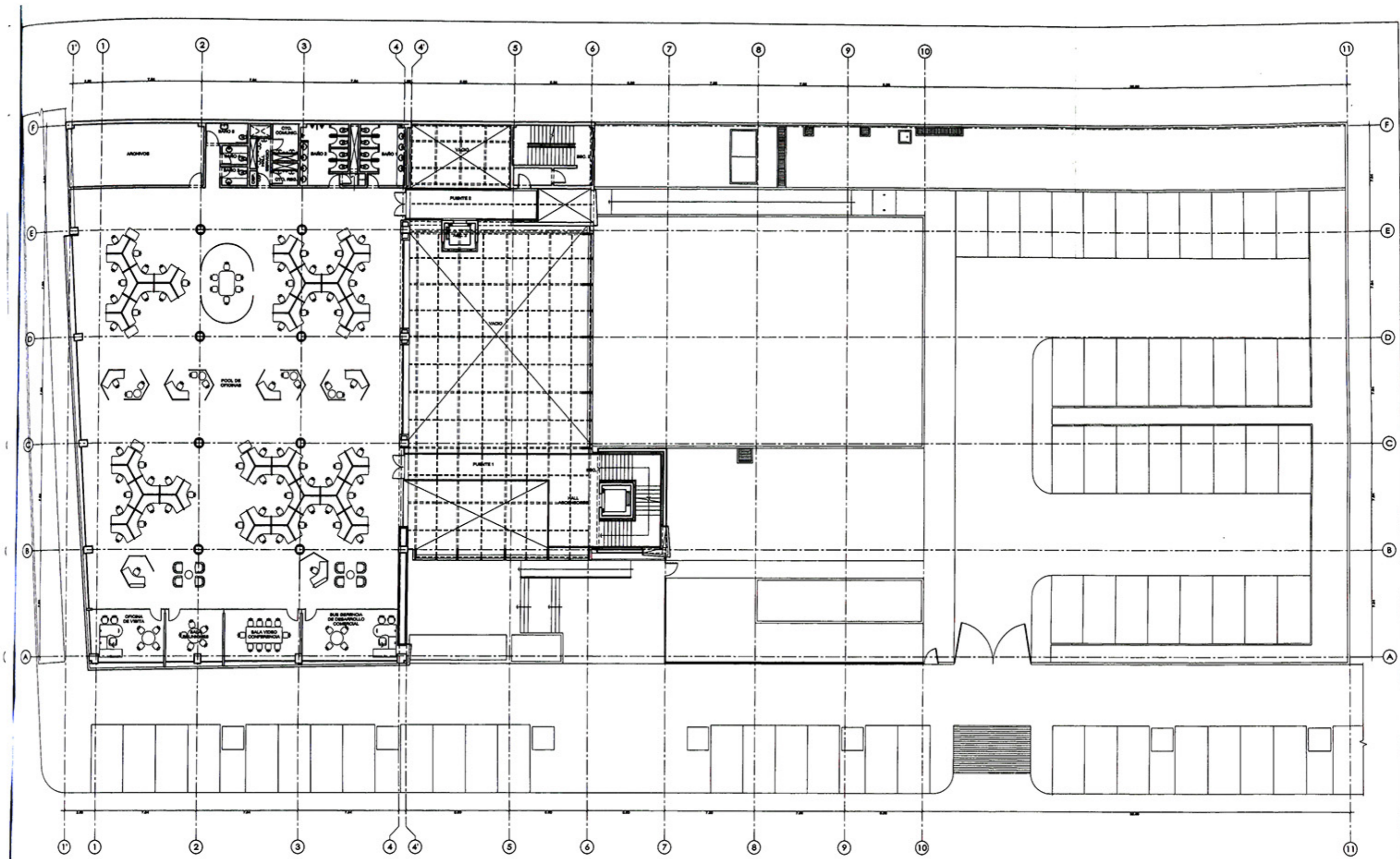

 ARCO ARQUITECTOS	ARQUITECTOS RESPONSABLES: ARQ°. LEOPOLDO SCHEELJE M. ARQ°. GUSTAVO BALLON L. ARQ°. JORGE GARRIDO LECCA	PROYECTO : OFICINAS ADMINISTRATIVAS EDELNOR	LAMINA : A-17
	ASISTENTE DE DISEÑO: BACH. ARQ. RICHARD PERALES O.	PLANO : MOBILIARIO 4° PISO	PROPIETARIO : ENDESA - EDELNOR

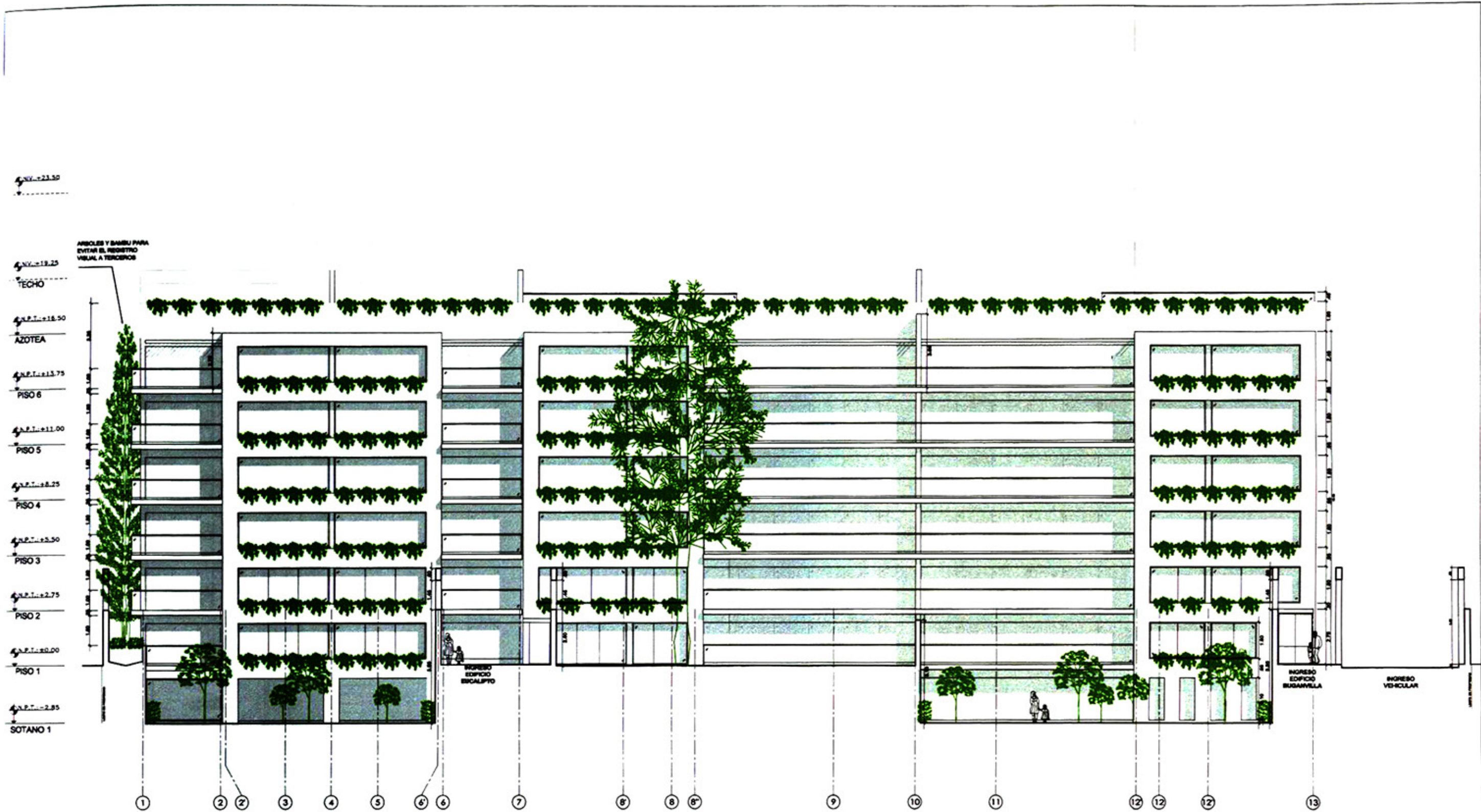

ARQUITECTOS RESPONSABLES:
 ARQ°. LEOPOLDO SCHEELJE M.
 ARQ°. JORGE GARRIDO LECCA

ASISTENTE DE DISEÑO:
 BACH. ARQ. RICHARD PERALES O.

PROYECTO : CONJUNTO RESIDENCIAL MULTIFAMILIAR
 LOS INKAS 641

PLANO : EDIF. EUCALIPTO
 CORTE - ELEVACION PRINCIPAL

PROPIETARIO :
 ARMONICO S.A.C.

LAMINA :
A-17

DE : 58
 ESC: 1/200

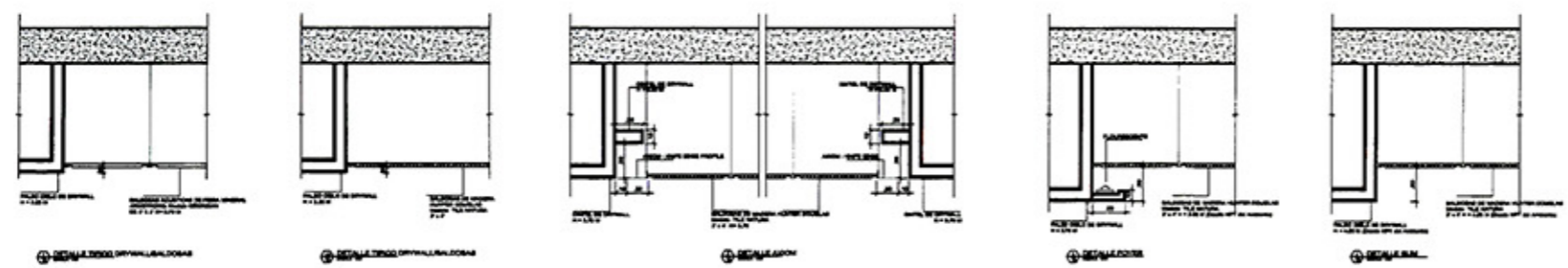
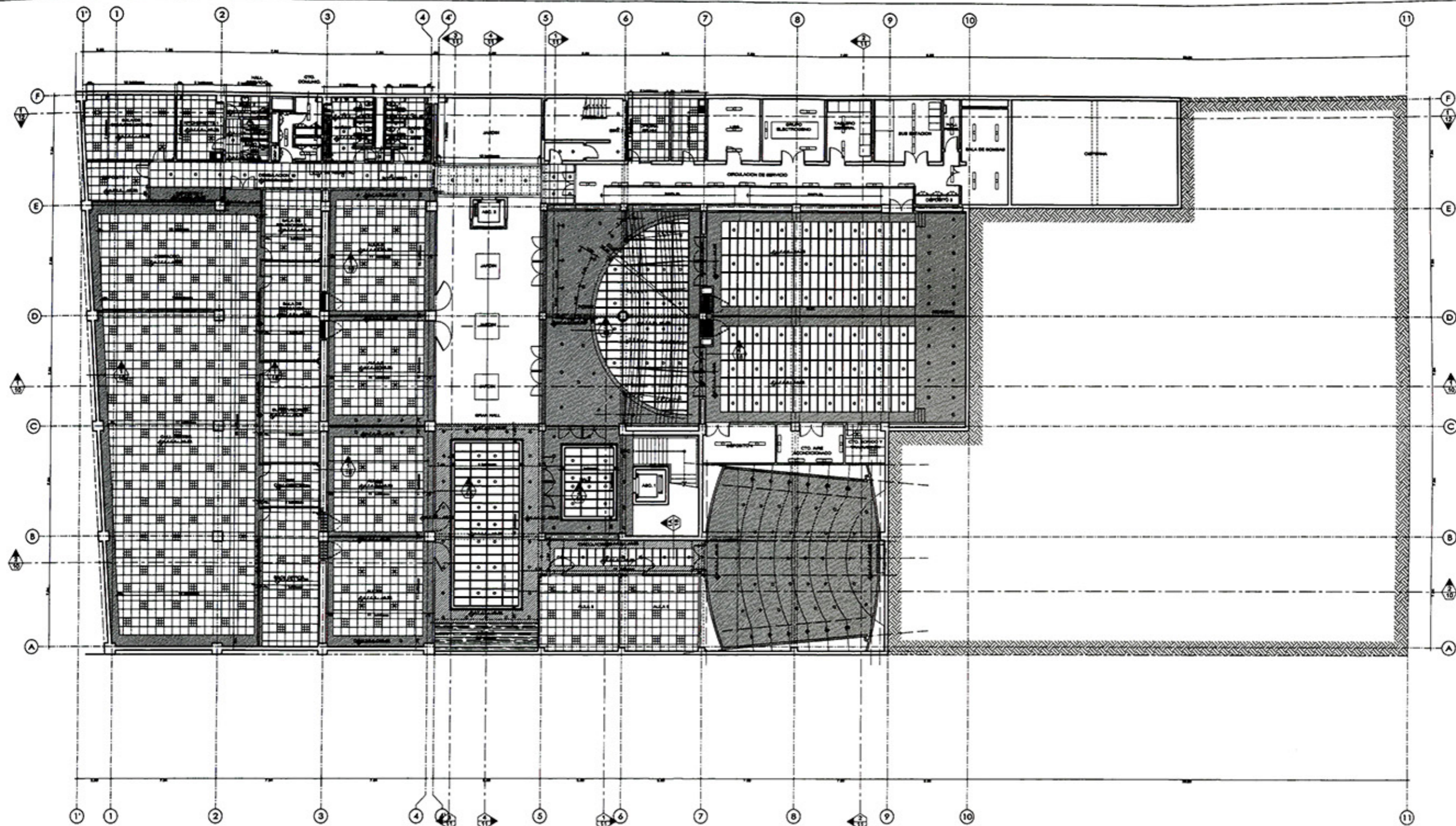

- BALCONES TERNOCALITICAS AMERICAS 3/8" x 3/8" CON BORDO REBALSADO 1/8" x 1/8" 7' x 7'
- BALCONES METALICA DEL 1/2" AL 3/4" 7' x 7' 3/4" x 3/4"
- BALCONES DE MADERA ALPASTRE 3/4" x 3/4" 7' x 7'
- FALSO CIELO - OPTIMA
- SPOT
- LAMPARAS CUADRADAS DE 2' x 2'
- LAMPARAS CUADRADAS DE 2' x 2' CON INTERRUPTOR DE EMERGENCIA
- PUNTO DE BANDO Y BANDO DE COLOCACION DE BALCONES
- LINE DE BANDO DE COLOCACION DE BALCONES
- LAMPARAS FLORESCENTES
- LAMPARAS FLORESCENTES ADORNAS A LA PARED

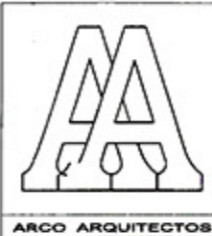

ARQUITECTOS RESPONSABLES:
 ARQ. LEOPOLDO SCHEELJE M.
 ARQ. GUSTAVO BALLON L.
 ARQ. JORGE GARRIDO LECCA

ASISTENTE DE DISEÑO:
 BACH. ARQ. RICHARD PERALES O.

PROYECTO : OFICINAS ADMINISTRATIVAS
 EDELNOR

PLANO :
 FALSO CIELO - SOTANO

PROPIETARIO :
 ENDESA - EDELNOR

LAMINA :
A-18

DE : 22
 ESC: GRAFICA

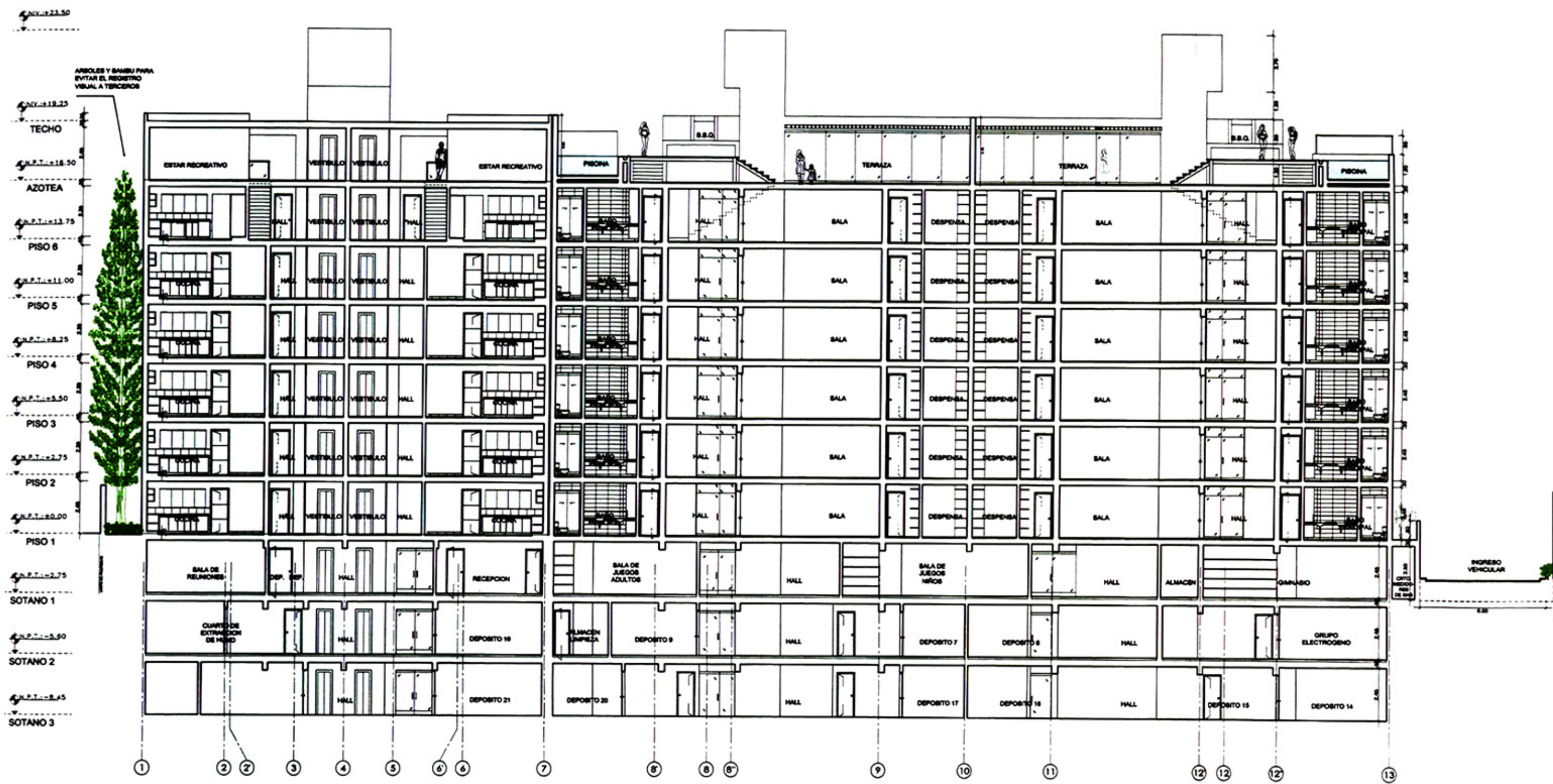

 ARCO ARQUITECTOS	ARQUITECTOS RESPONSABLES: ARQ. LEOPOLDO SCHEELJE M. ARQ. JORGE GARRIDO LECCA	PROYECTO: CONJUNTO RESIDENCIAL MULTIFAMILIAR LOS INKAS 641	LAMINA: <h1 style="margin: 0;">A-18</h1>
	ASISTENTE DE DISEÑO: BACH. ARQ. RICHARD PERALES O.	PLANO: EDIF. EUCALIPTO CORTE LONGITUDINAL 1	
		PROPIETARIO: ARMONICO S.A.C.	

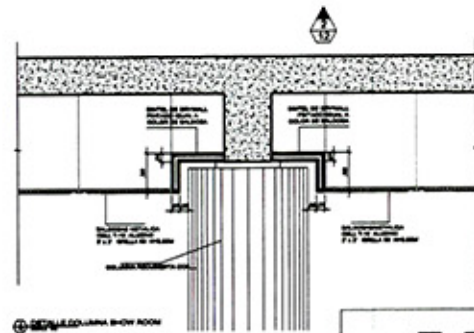
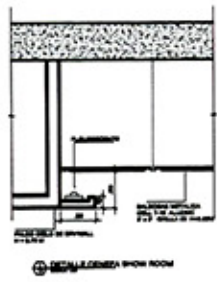
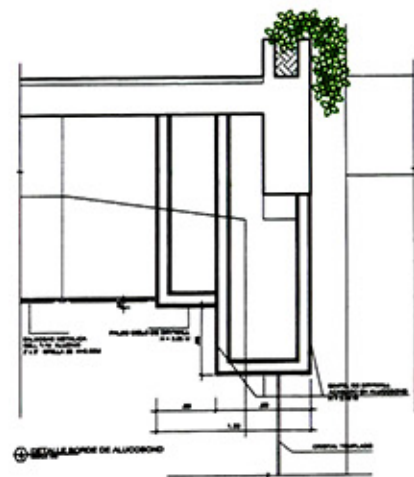
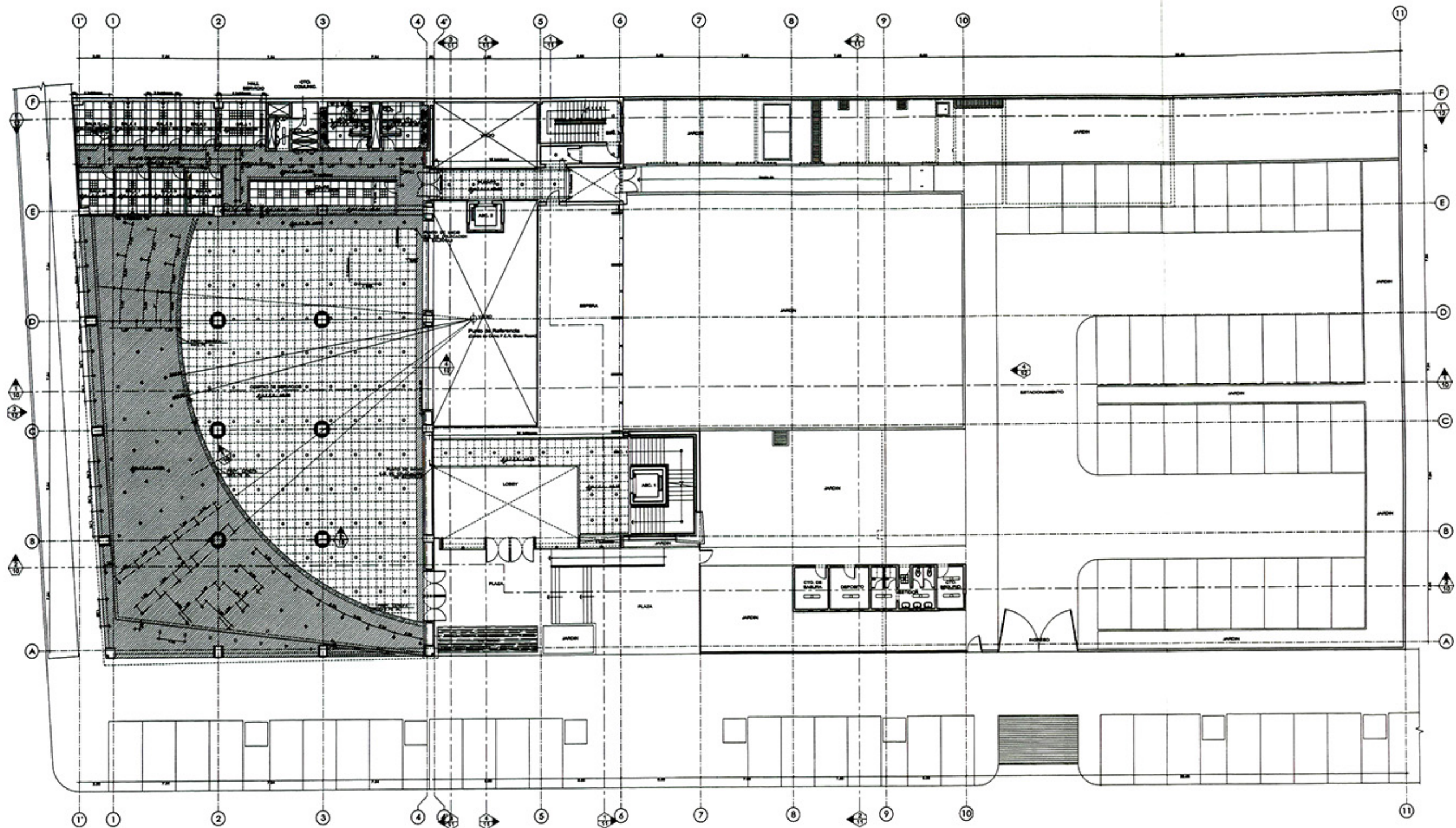

- BALDOSA FERMOCUSTRUCION ARMATORIA
CUBIERTA CON BUNDE REBAJADO 10x10x10
7.5' F
- BALDOSA METALICA
DELL T-16 ALUMINIO
7.5' F 60x60 CM
- BALDOSA DE MADERA
MANTEN BOQUILAS
MANTEN T-16 METALICA
7.5' F
- PARED OBLIO - ORYNAL
- SPOT
- LAMPARAS CUADRADAS DE 7.5' F
LAMPARAS CUADRADAS DE 7.5' F
CON INTERRUPTOR DE REGULACION
- PUNTO DE BANDO Y BANDO
DE COLOCACION DE BALDOSA
- LÍNEA DE BANDO DE COLOCACION DE BALDOSA
- LAMPARAS FLORESCENTES
- LAMPARAS FLORESCENTES
ADJERAS A LA PARED

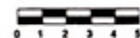

ARQUITECTOS RESPONSABLES:
 ARQ. LEOPOLDO SCHEELJE M.
 ARQ. GUSTAVO BALLON L.
 ARQ. JORGE GARRIDO LECCA

ASISTENTE DE DISEÑO:
 BACH. ARQ. RICHARD PERALES O.

PROYECTO : OFICINAS ADMINISTRATIVAS
 EDELNOR

PLANO :
 FALSO CIELO - 1° PISO

PROPIETARIO :
 ENDESA - EDELNOR

LAMINA :

A-19

DE : 22

ESC: GRAFICA

+23.50
 +18.35
 TECHO
 +13.50
 AZOTEA
 +11.75
 PISO 8
 +11.00
 PISO 8
 +8.25
 PISO 4
 +5.50
 PISO 3
 +2.75
 PISO 2
 +0.00
 PISO 1
 -2.50
 BOTANO 1
 -3.70
 BOTANO 2
 -5.55
 BOTANO 3

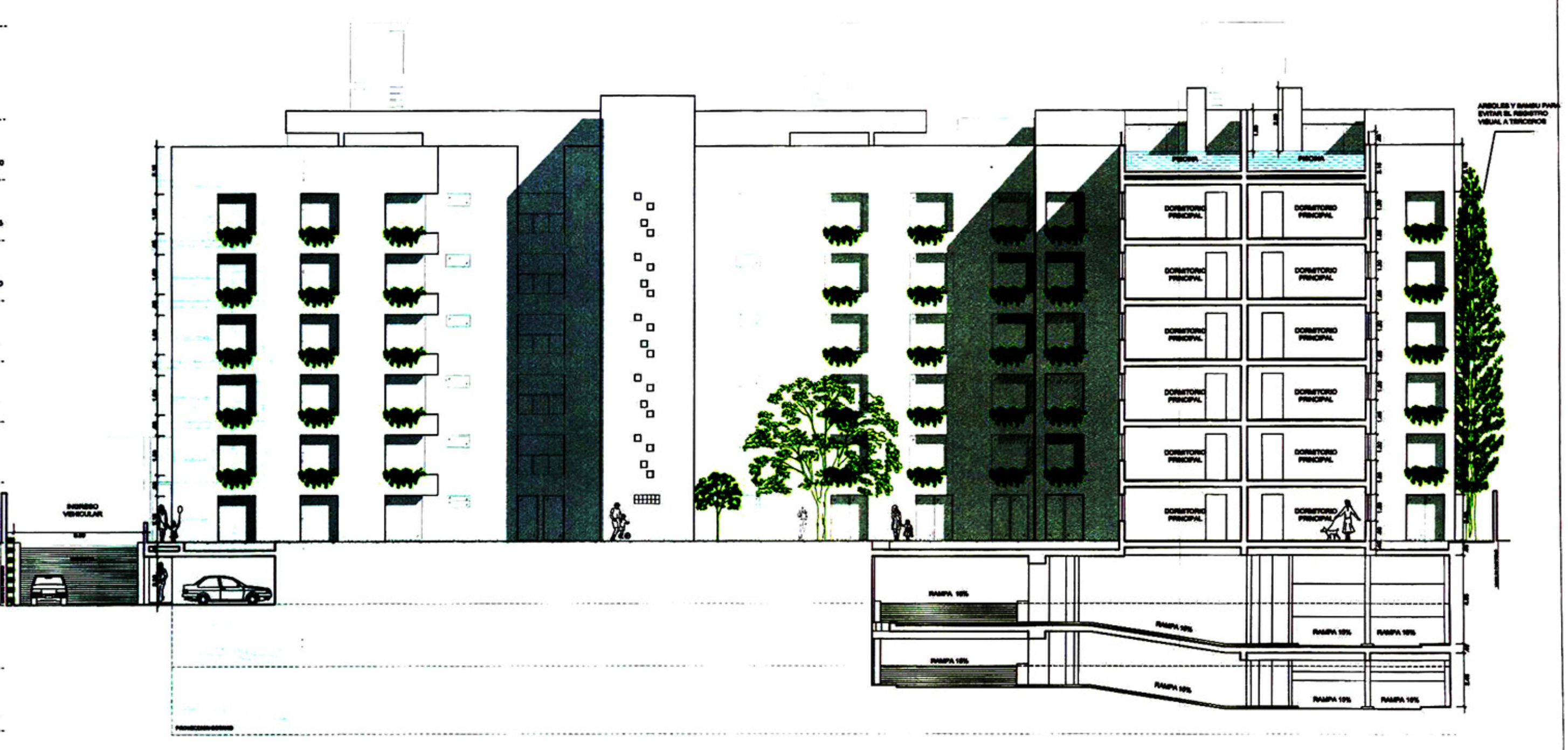

ARQUITECTOS RESPONSABLES:
 ARQ. LEOPOLDO SCHEELJE M.
 ARQ. JORGE GARRIDO LECCA
ASISTENTE DE DISEÑO:
 BACH. ARQ. RICHARD PERALES O.

PROYECTO: CONJUNTO RESIDENCIAL MULTIFAMILIAR
 LOS INKAS 641
PLANO: EDIF. EUCALIPTO
 CORTE LONGITUDINAL 2
PROPIETARIO:
 ARMONICO S.A.C.

LAMINA:
A-19
 DE: 58
 ESC: 1/200

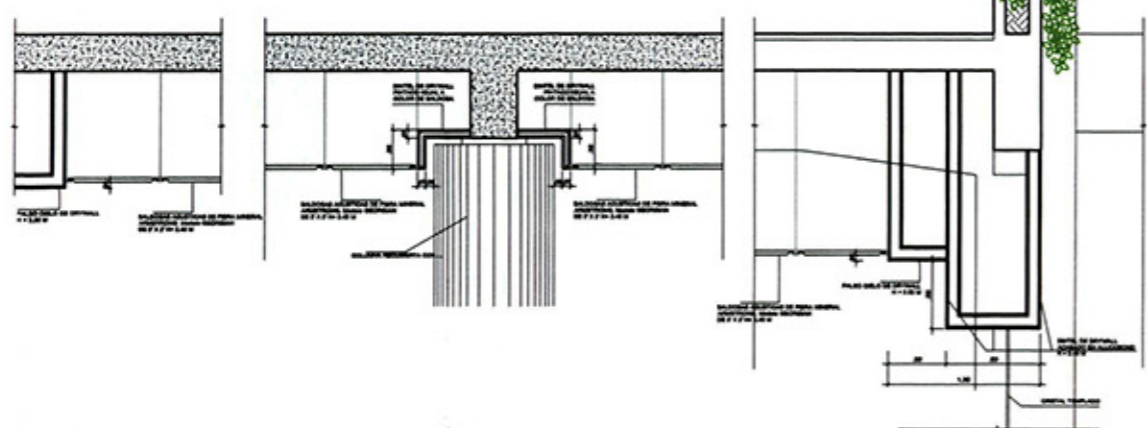
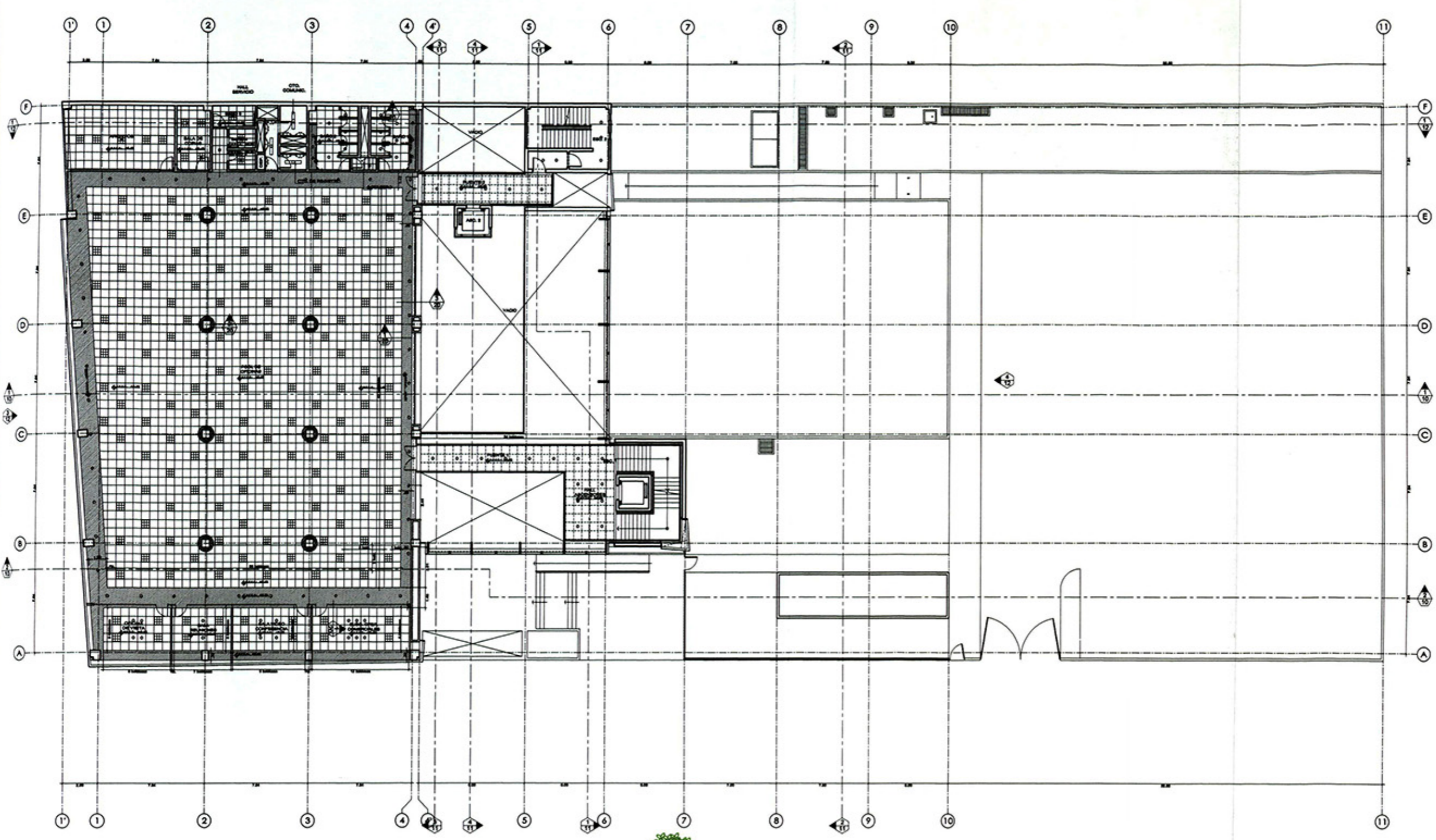

- BALDOSA TERNOLÓGICAS AMBISTONE
SOPORTA CON BORDE REBAJADO 10x10x125
F.F.F.
- BALDOSA METÁLICA
OCLL 5x5 ALUMINIO
F.F.F. GRILLA 10
- FALSO CIELO - DRYWALL
- SPOT
- LAMPARA CUADRADA DE F.F.F.
CON INTERRUPTOR DE EMERGENCIA
- PLATO DE BICO Y BITEO
DE COLOCACION DE BALDOSA
- LÍNEA DE BICO DE COLOCACION DE BALDOSA
- LAMPARAS FLUORESCENTES
- LAMPARAS FLUORESCENTES
ACORRANDE A LA PARED



	ARQUITECTOS RESPONSABLES: ARQ°. LEOPOLDO SCHEELJE M. ARQ°. GUSTAVO BALLON L. ARQ°. JORGE GARRIDO LECCA	PROYECTO : OFICINAS ADMINISTRATIVAS EDELNOR	LAMINA : <h1 style="margin: 0;">A-20</h1>
	ASISTENTE DE DISEÑO: BACH. ARQ. RICHARD PERALES O.	PLANO : FALSO CIELO RASO 2° PISO	
PROPIETARIO : ENDESA - EDELNOR			

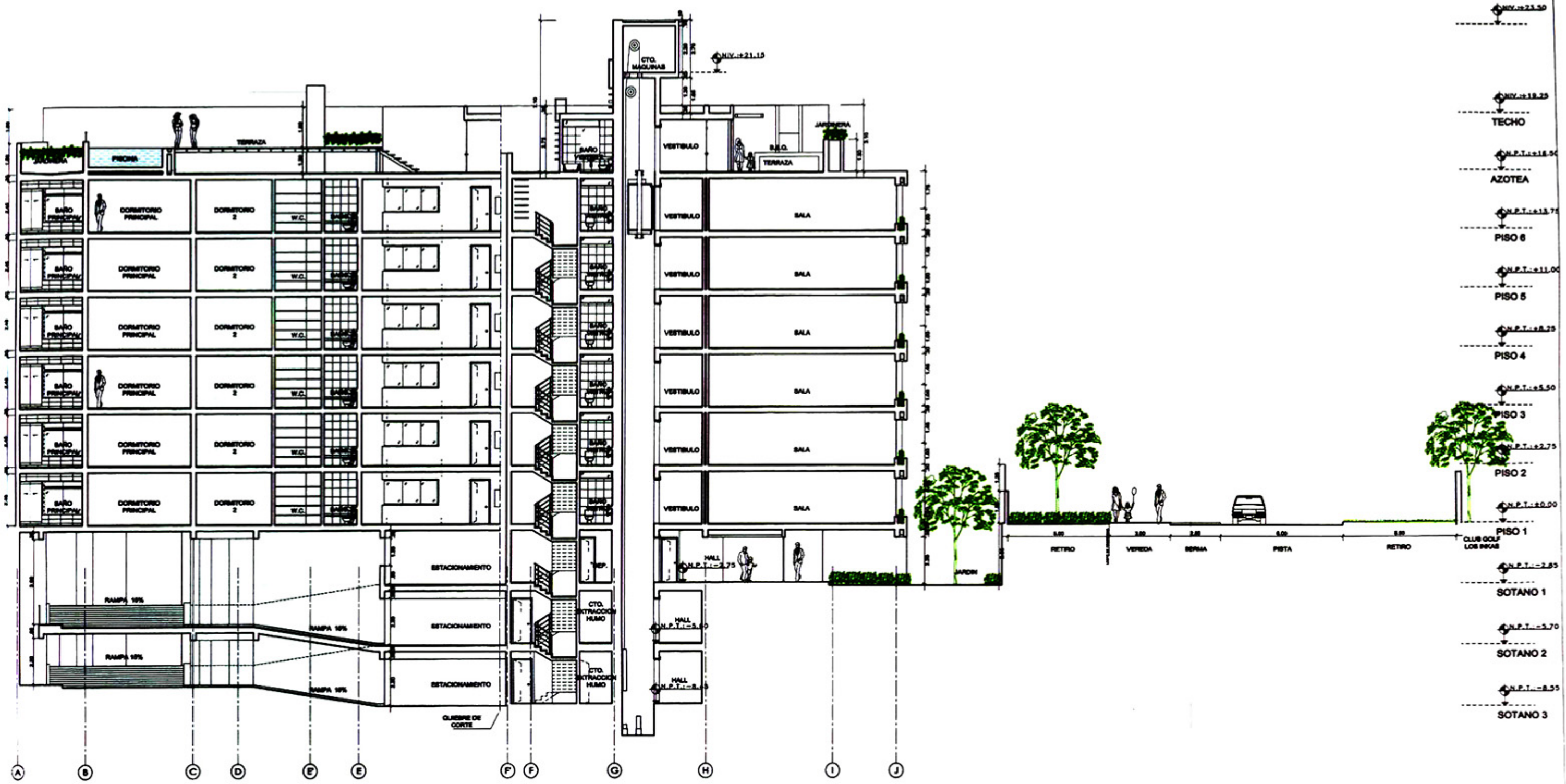

ARQUITECTOS RESPONSABLES:
 ARQ. LEOPOLDO SCHEELJE M.
 ARQ. JORGE GARRIDO LECCA
ASISTENTE DE DISEÑO:
 BACH. ARQ. RICHARD PERALES O.

PROYECTO : CONJUNTO RESIDENCIAL MULTIFAMILIAR
LOS INKAS 641
PLANO : EDIF. EUCALIPTO
CORTE TRANSVERSAL 1
PROPIETARIO :
ARMONICO S.A.C.

LAMINA :
A-20
 DE : 58
 ESC : 1/200

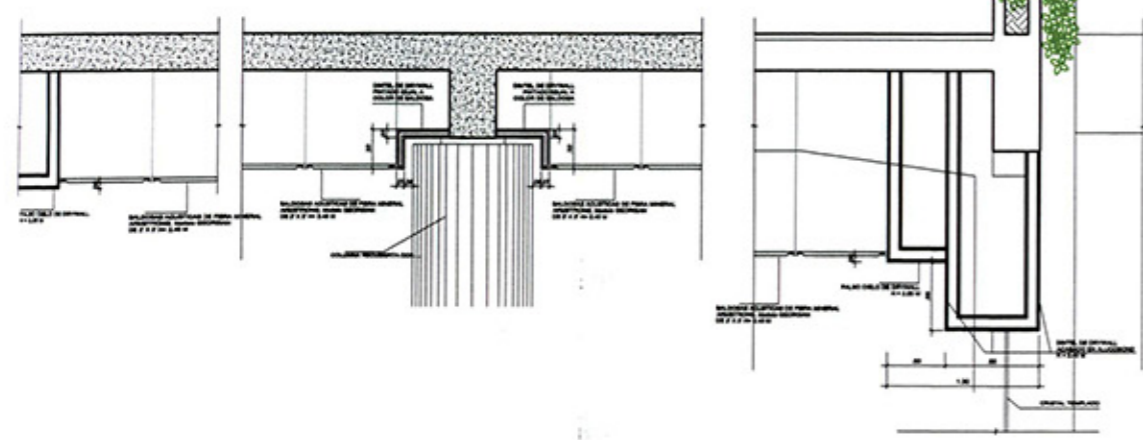
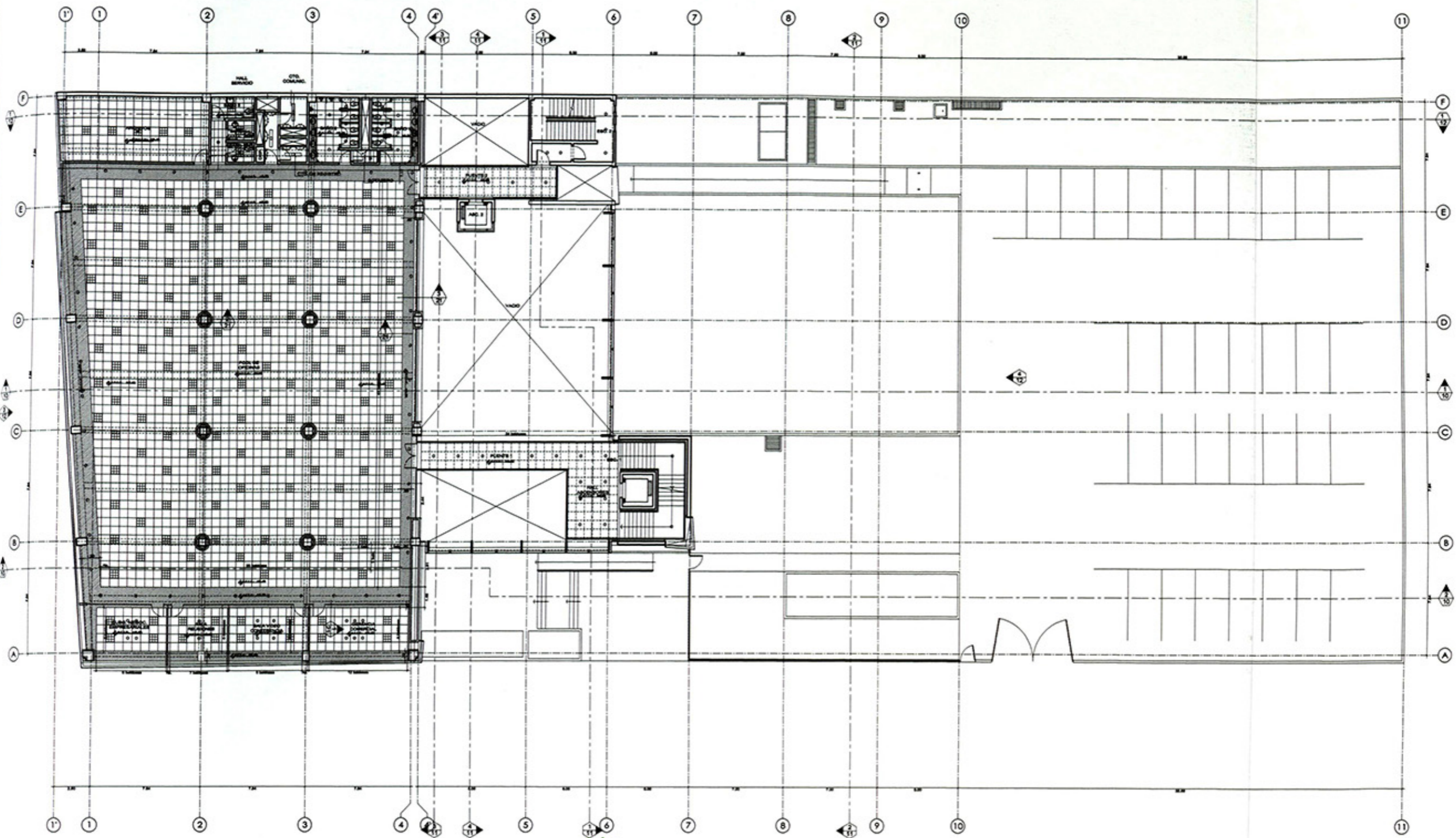

- BALDOSA TERCIOQUADRADA ARRETRONCADA CUADRA CON BORDE REBAJADO 30x30x12mm
- BALDOSA METALICA 30x30x12mm 30x30x12mm
- FILMO DIFUSO - OPALIN
- SPOT
- LUMINARIA CUADRA DE 7x7
- LUMINARIA CUADRA DE 7x7 CON ANTIFUO DE EMERGENCIA
- PLATO DE BICO Y BICO DE COLOCACION DE BALDOSA
- BIC DE BICO DE COLOCACION DE BALDOSA
- LAMPARAS FLORESCENTES
- LAMPARAS FLORESCENTES ADICIONALES A LA PLATAFORMA



	ARQUITECTOS RESPONSABLES: ARQ. LEOPOLDO SCHEELJE M. ARQ. GUSTAVO BALLON L. ARQ. JORGE GARRIDO LECCA	PROYECTO : OFICINAS ADMINISTRATIVAS EDELNOR	LAMINA :
	ASISTENTE DE DISEÑO: BACH. ARQ. RICHARD PERALES O.	PLANO : FALSO CIELO RASO 3° PISO	PROPIETARIO : ENDESA - EDELNOR

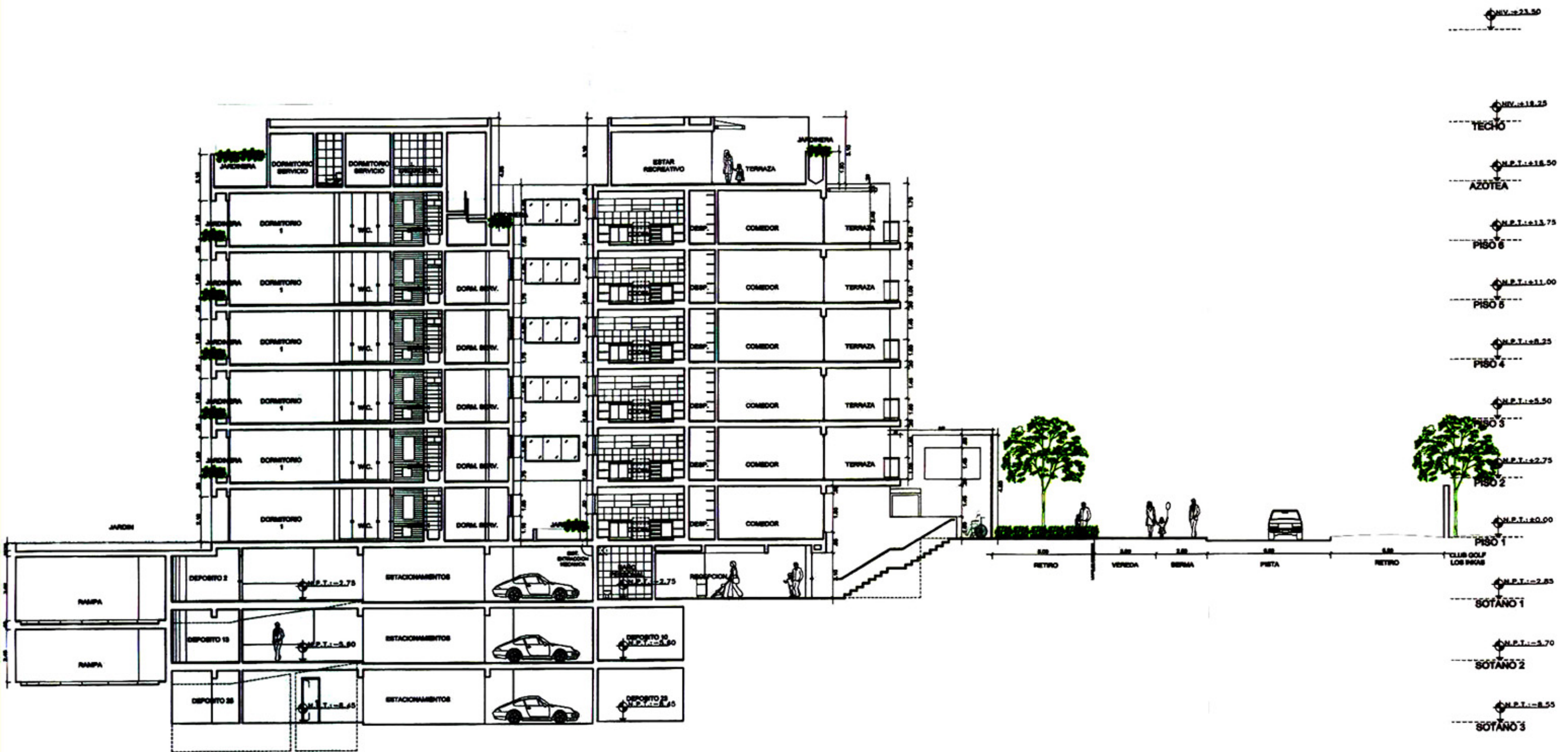

ARQUITECTOS RESPONSABLES:
 ARQ. LEOPOLDO SCHEELJE M.
 ARQ. JORGE GARRIDO LECCA
 ASISTENTE DE DISEÑO:
 BACH. ARQ. RICHARD PERALES O.

PROYECTO : CONJUNTO RESIDENCIAL MULTIFAMILIAR
 LOS INKAS 641
 PLANO : EDIF. EUCALIPTO
 CORTE TRANSVERSAL 2
 PROPIETARIO :
 ARMONICO S.A.C.

LAMINA :
A-21
 DE : 58
 ESC : 1/200

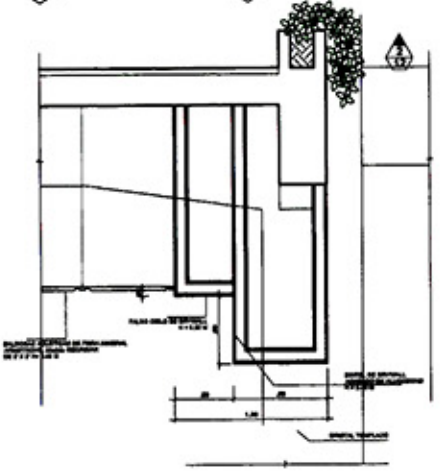
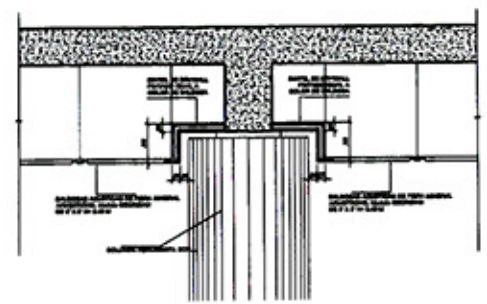
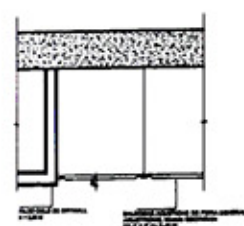
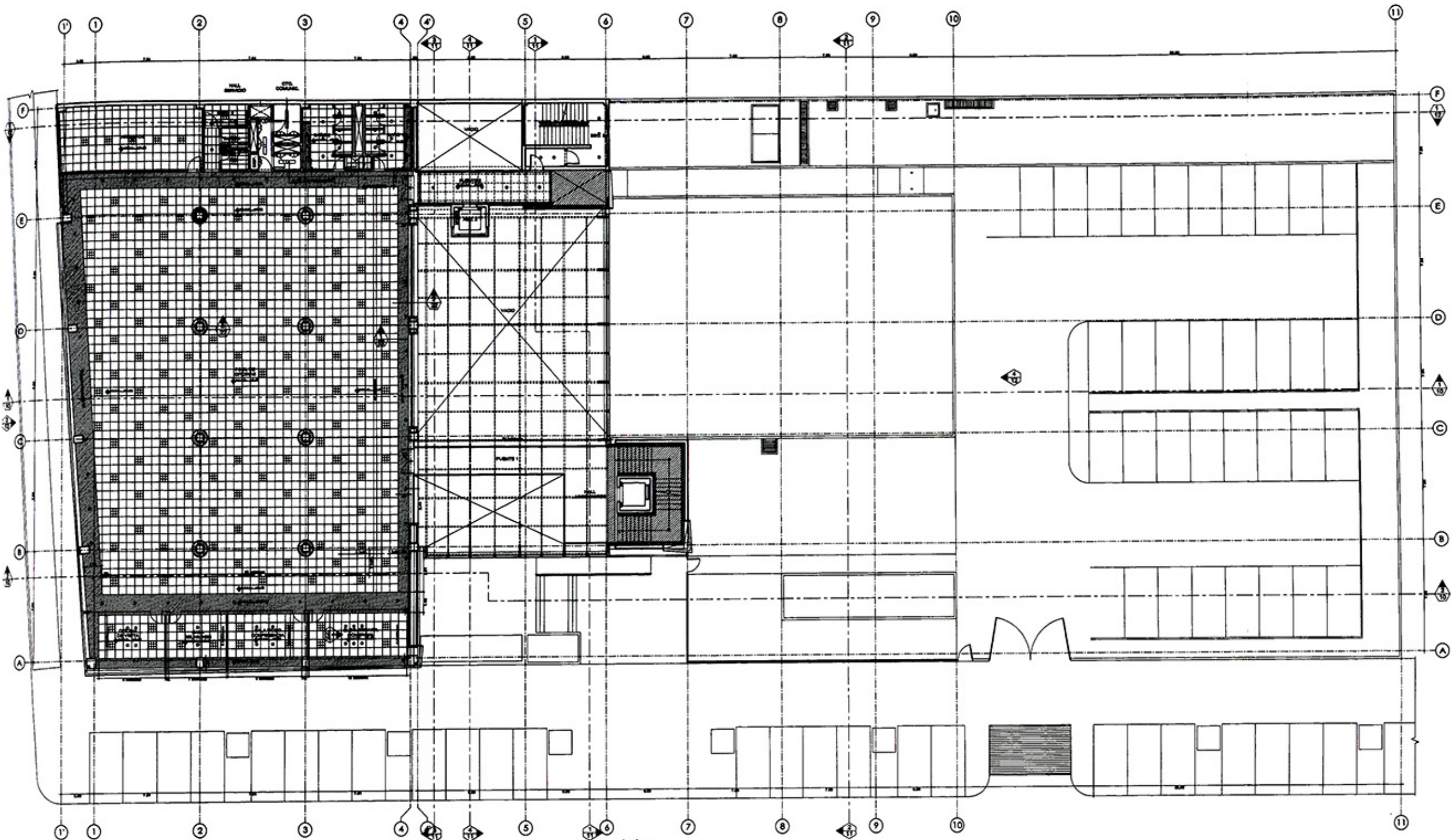

- BALDOSA TERNOCUPTIVA ASIMÉTRICA
BORDADA CON BUNDE RESALADO 30x30
7x7
- BALDOSA METÁLICA
60x60 1/2 ALUSING
7x7 SALLA II
- FALSO CIELO - ORYNELL
- SPOT
- LAMPARA CUADRADA DE 7x7
- LAMPARA CUADRADA DE 7x7
CON APLICATIVO DE BARRERA
- PLATO DE BRILLO Y BARRIDO
DE COLOCACION DE BALDOSA
- LÍNEA DE MARCO DE COLOCACION DE BALDOSA
- LAMPARA FLUORESCENTE
- LAMPARA FLUORESCENTE
HORIZONAL A LA PARED

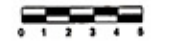

 ARCO ARQUITECTOS	ARQUITECTOS RESPONSABLES: ARQ°. LEOPOLDO SCHEELJE M. ARQ°. GUSTAVO BALLON L. ARQ°. JORGE GARRIDO LECCA	PROYECTO : OFICINAS ADMINISTRATIVAS EDELNOR	LAMINA : <h1 style="font-size: 2em;">A-22</h1>
	ASISTENTE DE DISEÑO: BACH. ARQ. RICHARD PERALES O.	PLANO : FALSO CIELO RASO 4° PISO	PROPIETARIO : ENDESA - EDELNOR

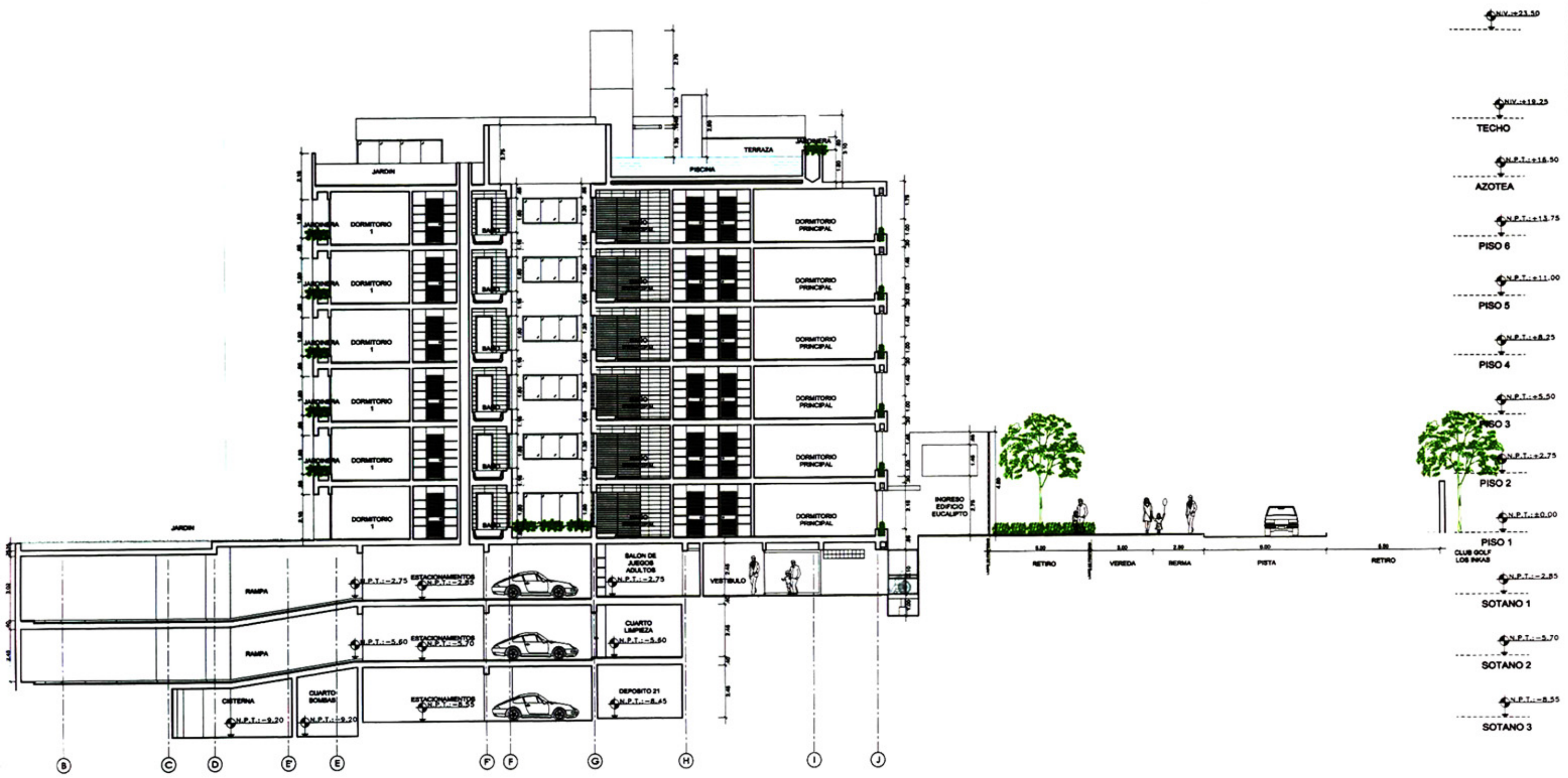

 ARCO ARQUITECTOS	ARQUITECTOS RESPONSABLES: ARQ*. LEOPOLDO SCHEELJE M. ARQ*. JORGE GARRIDO LECCA	PROYECTO : CONJUNTO RESIDENCIAL MULTIFAMILIAR LOS INKAS 641	LAMINA : <h1 style="font-size: 2em;">A-22</h1>
	ASISTENTE DE DISEÑO: BACH. ARQ. RICHARD PERALES O.	PLANO : EDIF. EUCALIPTO CORTE TRANSVERSAL 3	DE : 58
	PROPIETARIO : ARMONICO S.A.C.	ESC : 1/ 200	

N.T.T. +23.50

ARBOLES Y BAMBU PARA EVITAR REGISTRO VISUAL A TERCEROS

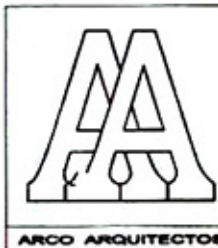
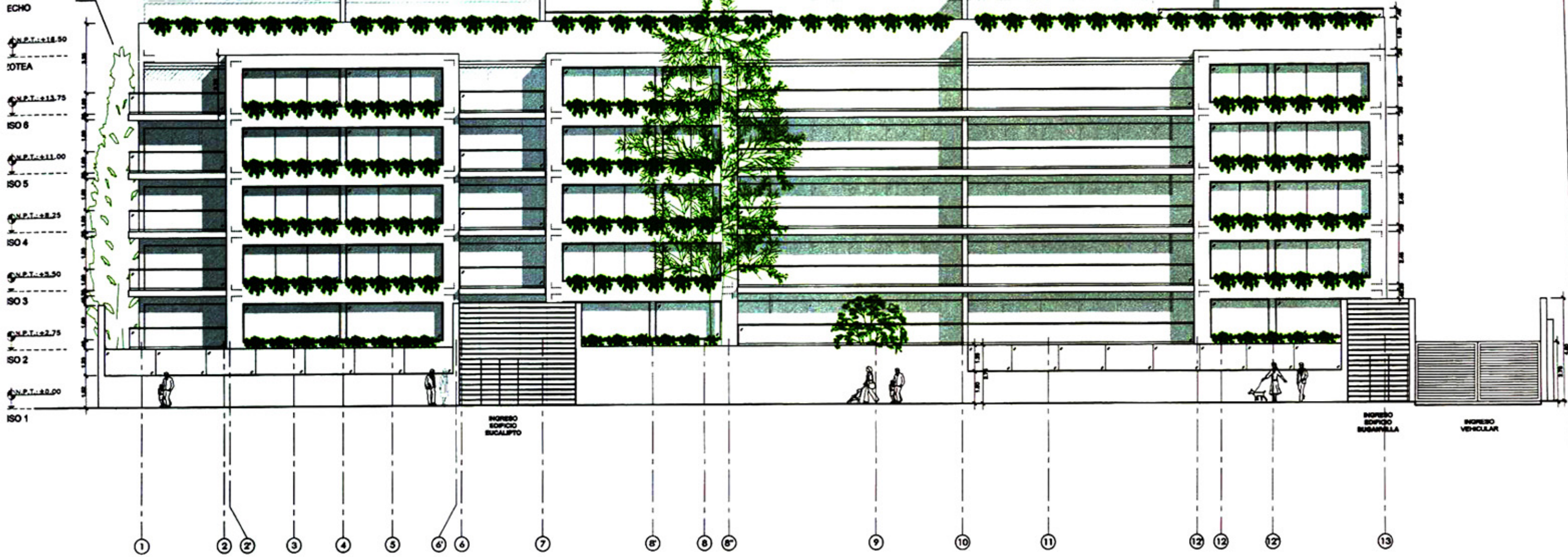

ARQUITECTOS RESPONSABLES:
 ARQ*. LEOPOLDO SCHEELJE M.
 ARQ*. JORGE GARRIDO LECCA

ASISTENTE DE DISEÑO:
 BACH. ARQ. RICHARD PERALES O.

PROYECTO : CONJUNTO RESIDENCIAL MULTIFAMILIAR
 LOS INKAS 641

PLANO : EDIF. EUCALIPTO
 ELEVACION PRINCIPAL

PROPIETARIO :
 ARMONICO S.A.C.

LAMINA :
A-23

DE : 58
 ESC: 1/200



 ARCO ARQUITECTOS	ARQUITECTOS RESPONSABLES: ARQ*. LEOPOLDO SCHEELJE M. ARQ*. JORGE GARRIDO LECCA	PROYECTO : CONJUNTO RESIDENCIAL MULTIFAMILIAR LOS INKAS 641	LAMINA : A-24
	ASISTENTE DE DISEÑO: BACH. ARQ. RICHARD PERALES O.	PLANO : EDIF. EUCALIPTO ELEVACION POSTERIOR	PROPIETARIO : ARMONICO S.A.C.

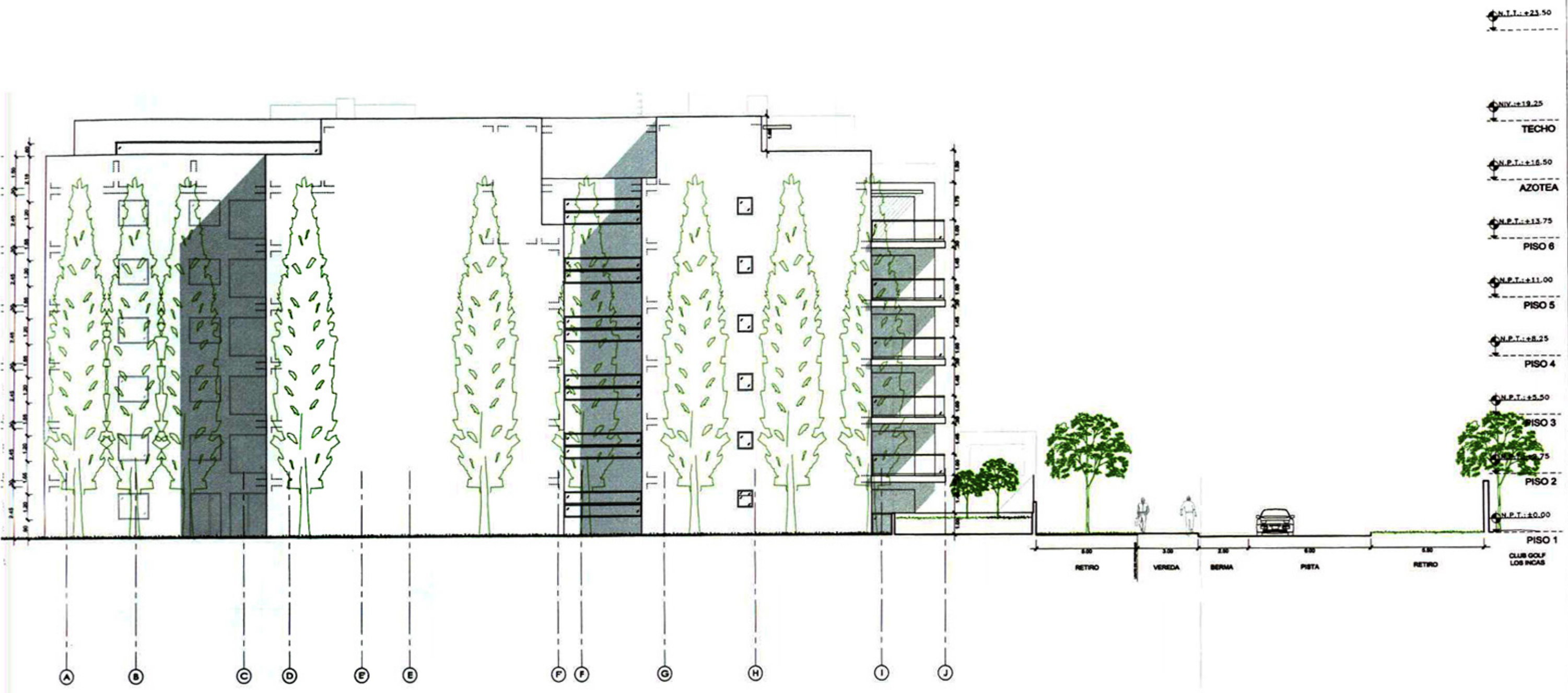

ARQUITECTOS RESPONSABLES:
 ARQ. LEOPOLDO SCHEELJE M.
 ARQ. JORGE GARRIDO LECCA

ASISTENTE DE DISEÑO:
 BACH. ARQ. RICHARD PERALES O.

PROYECTO : CONJUNTO RESIDENCIAL MULTIFAMILIAR
 LOS INKAS 641

PLANO : EDIF. EUCALIPTO
 ELEVACION LATERAL 1

PROPIETARIO :
 ARMONICO S.A.C.

LAMINA :
A-25

DE : 58
 ESC: 1/ 200

CALL-021.50

CALL-018.25

TECHO

CALL-018.50

AZOTEA

CALL-013.75

PISO 8

CALL-011.00

PISO 6

CALL-008.25

PISO 4

CALL-005.50

PISO 2

CALL-003.00

PISO 1

CALL-002.50

OTANOS

LOS INKAS

RETRO

PERA

BERNA

VEREDA

RETRO

RETRO

RETRO

RETRO

RETRO

RETRO

RETRO

RETRO

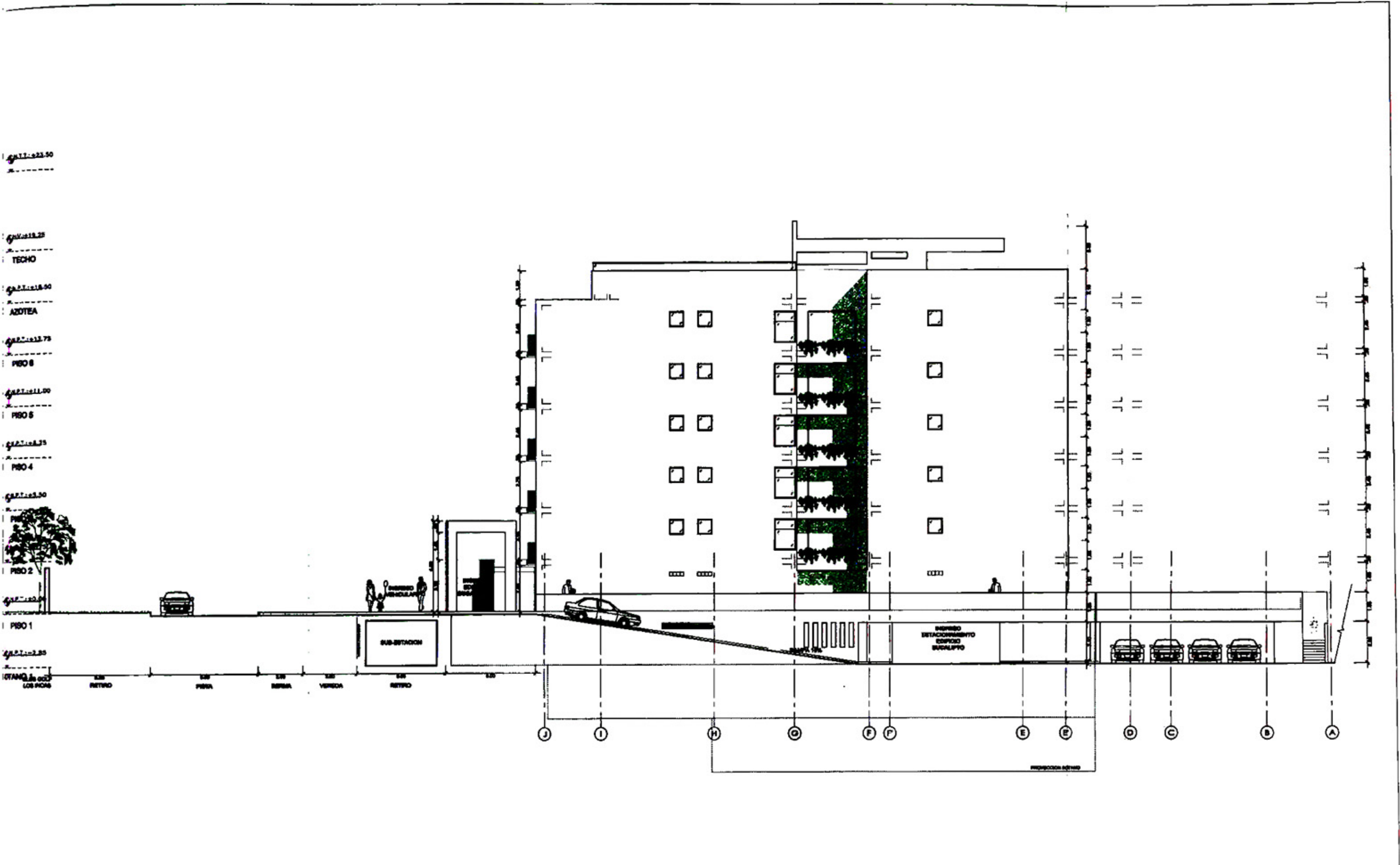

ARQUITECTOS RESPONSABLES:
 ARQ. LEOPOLDO SCHEELJE M.
 ARQ. JORGE GARRIDO LECCA
 ASISTENTE DE DISEÑO:
 BACH. ARQ. RICHARD PERALES O.

PROYECTO : CONJUNTO RESIDENCIAL MULTIFAMILIAR
 LOS INKAS 641
 PLANO : EDIF. EUCALIPTO
 ELEVACION LATERAL 2
 PROPIETARIO :
 ARMONICO S.A.C.

LAMINA :
A-26
 DE : 58
 ESC: 1/200

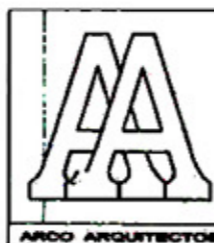
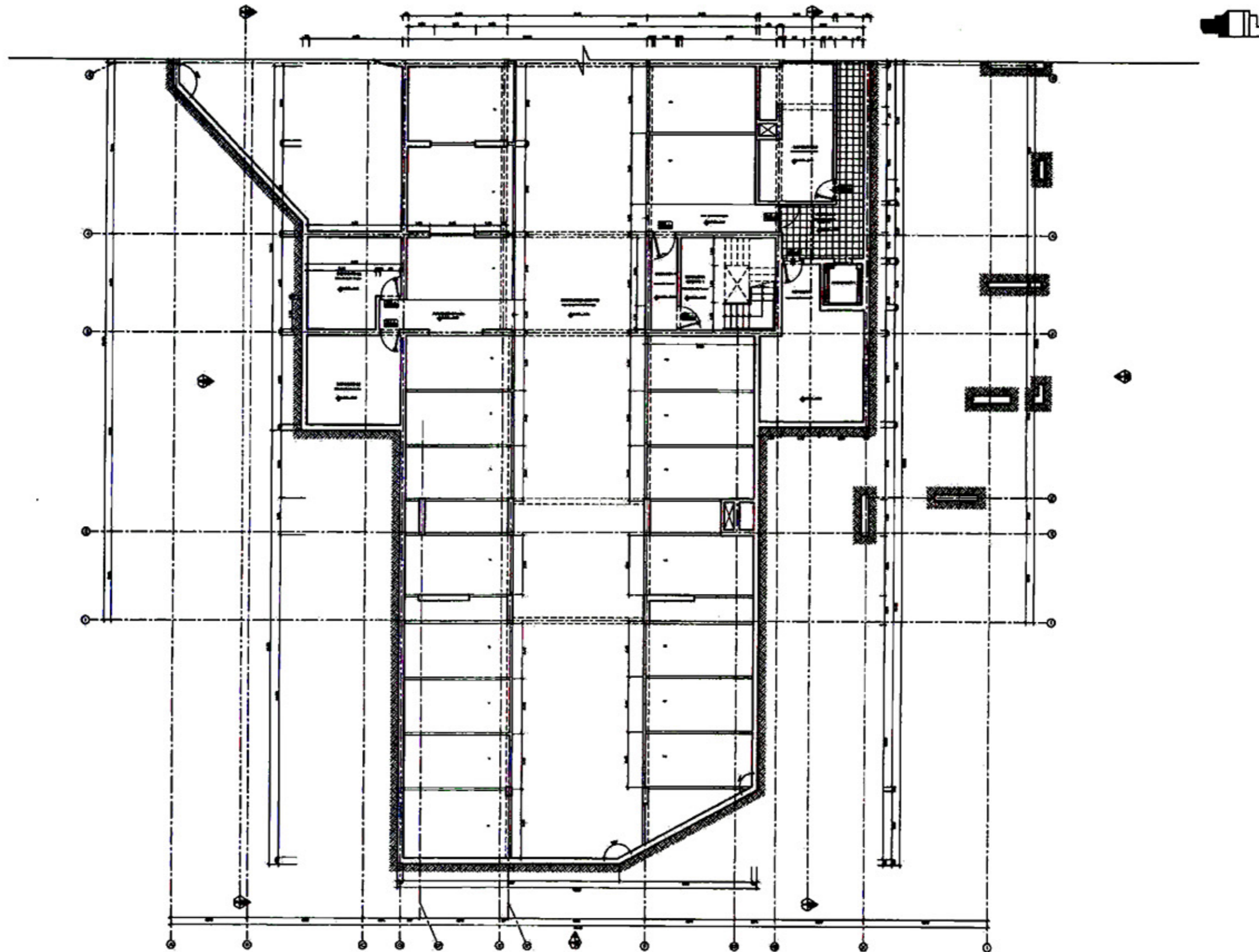

ARQUITECTOS RESPONSABLES:
 ARQ. LEOPOLDO SCHEELJE M.
 ARQ. JORGE GARRIDO LECCA
 ASISTENTE DE DISEÑO:
 BACH. ARQ. RICHARD PERALES O.

PROYECTO : CONJUNTO RESIDENCIAL MULTIFAMILIAR
 LOS INKAS 841
 PLANO : EDIF. BUGANVILLA
 BLOQUE "A" - 3° SOTANO
 PROPIETARIO :
 ARMONICO S.A.C.

LAMINA :
A-27
 DE : 58
 ESC: 1/200

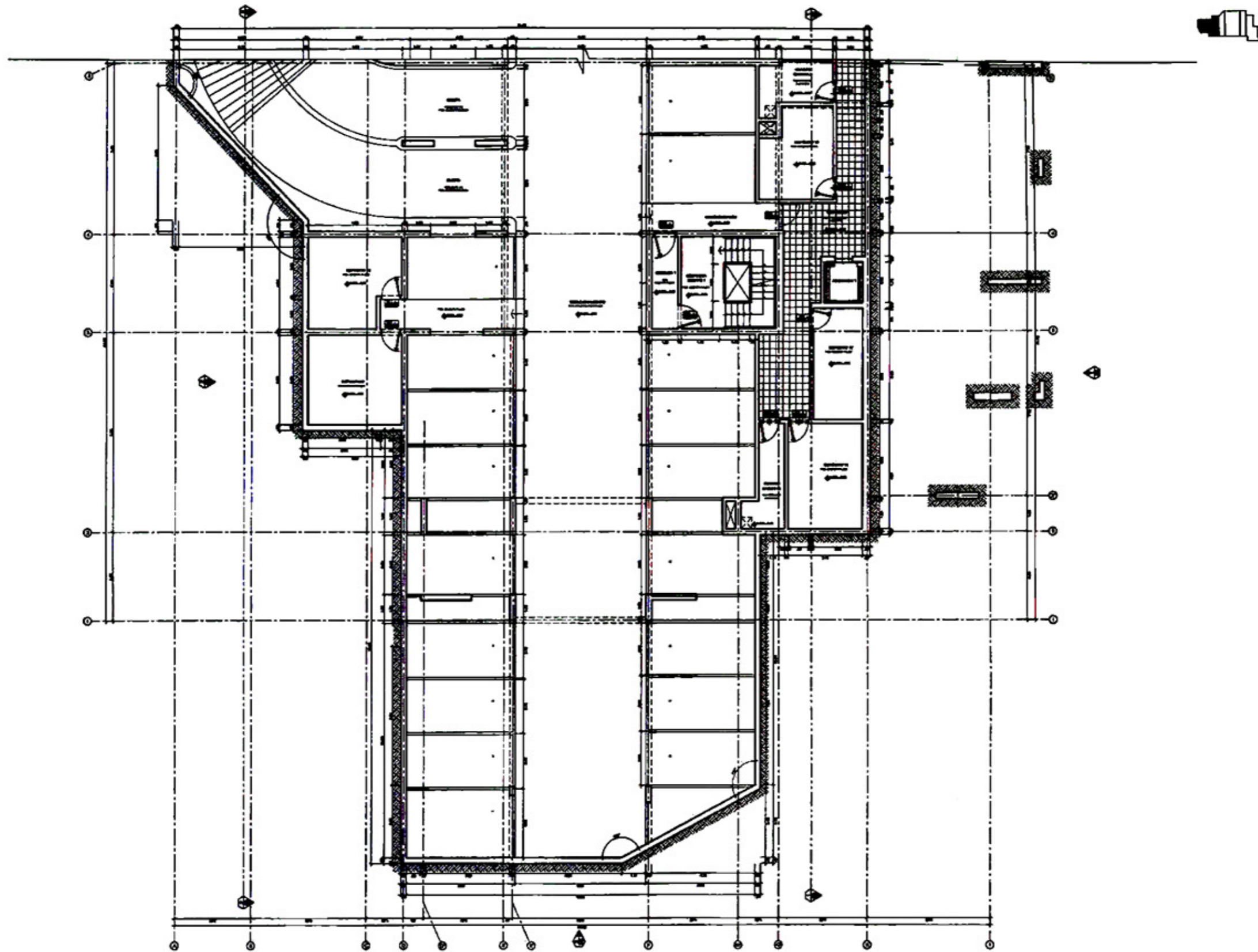

ARQUITECTOS RESPONSABLES:
 ARQ. LEOPOLDO SCHEELJE M.
 ARQ. JORGE GARRIDO LECCA

ASISTENTE DE DISEÑO:
 BACH. ARQ. RICHARD PERALES O.

PROYECTO: CONJUNTO RESIDENCIAL MULTIFAMILIAR
 LOS INKAS 641

PLANO: EDIF. BUGANVILLA
 BLOQUE "A" - 2° SOTANO

PROPIETARIO:
 ARMONICO S.A.C.

LAMINA:
A-28

DE: 58
 ESC: 1/200

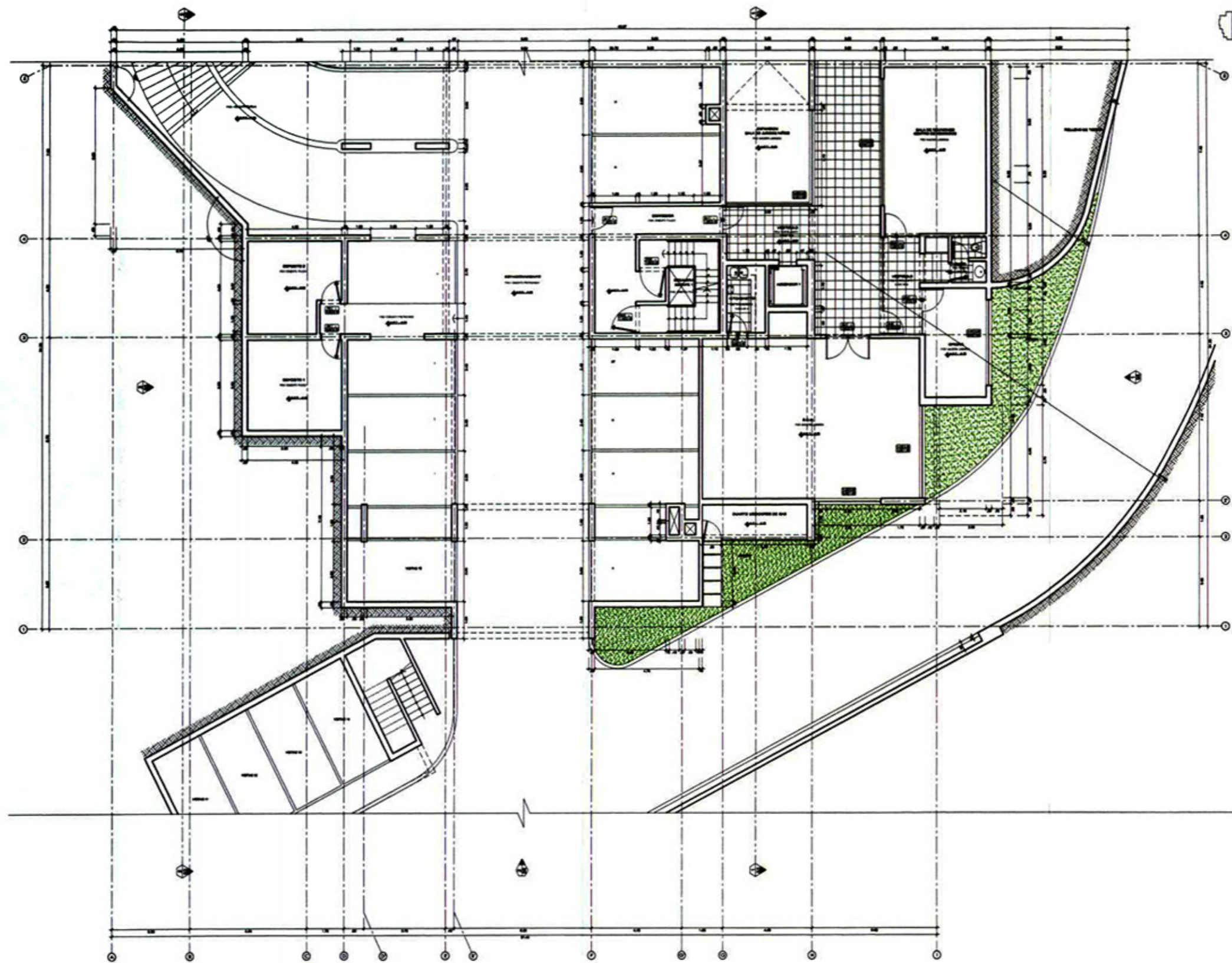

ARCO ARQUITECTOS

ARQUITECTOS RESPONSABLES:
 ARQ°. LEOPOLDO SCHEELJE M.
 ARQ°. JORGE GARRIDO LECCA
 ASISTENTE DE DISEÑO:
 BACH. ARQ. RICHARD PERALES O.

PROYECTO : CONJUNTO RESIDENCIAL MULTIFAMILIAR
 LOS INKAS 641
 PLANO : EDIF. BUGANVILLA
 BLOQUE "A" - 1° SOTANO
 PROPIETARIO :
 ARMONICO S.A.C.

LAMINA :
A-29
 DE : 58
 ESC: 1/200

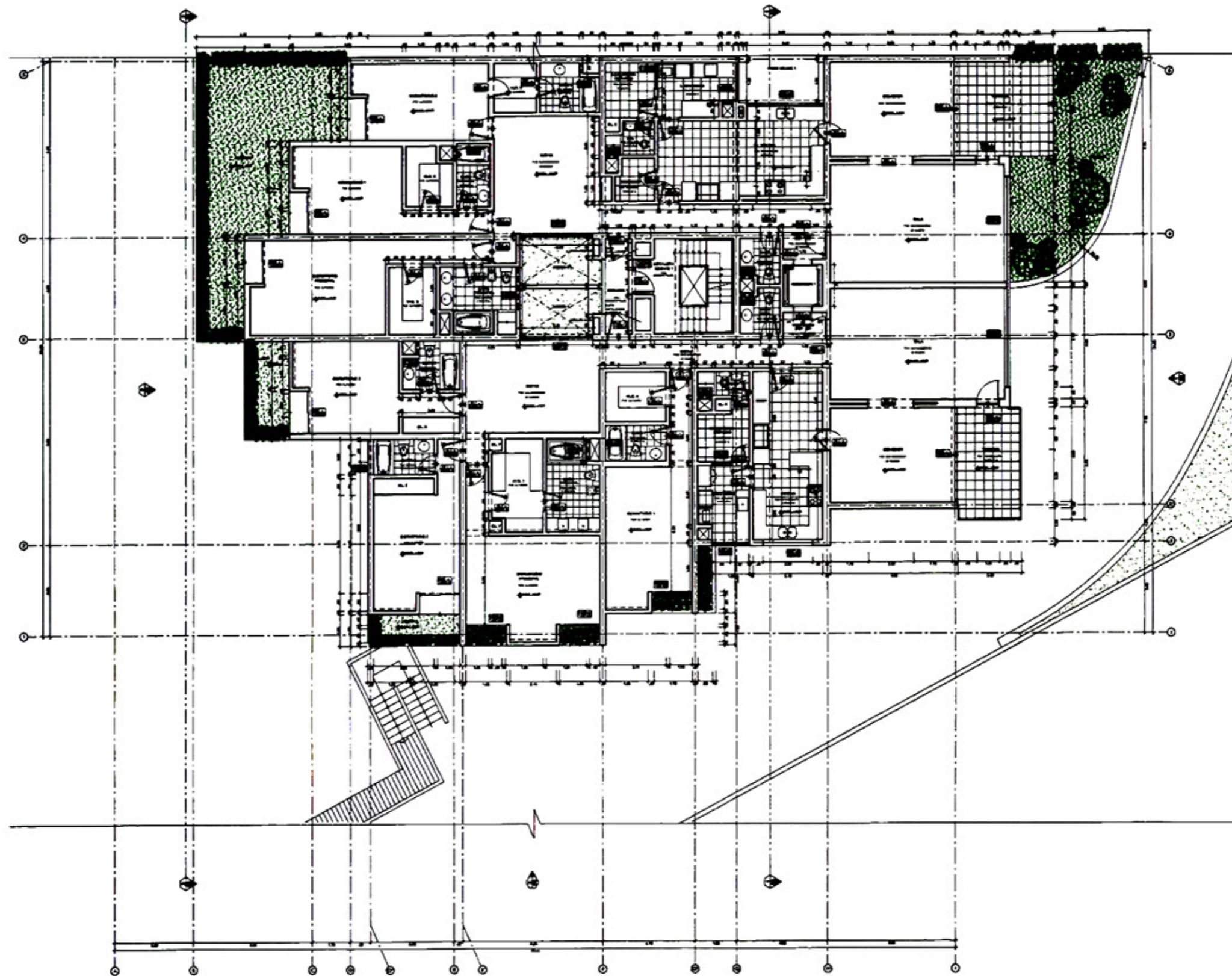

 ARCO ARQUITECTOS	ARQUITECTOS RESPONSABLES: ARQ°. LEOPOLDO SCHEELJE M. ARQ°. JORGE GARRIDO LECCA	PROYECTO: CONJUNTO RESIDENCIAL MULTIFAMILIAR LOS INKAS 641	LAMINA: <h1 style="margin: 0;">A-30</h1>
	ASISTENTE DE DISEÑO: BACH. ARQ. RICHARD PERALES O.	PLANO: EDIF. BUGANVILLA BLOQUE "A" - 1° PISO	PROPIETARIO: ARMONICO S.A.C.

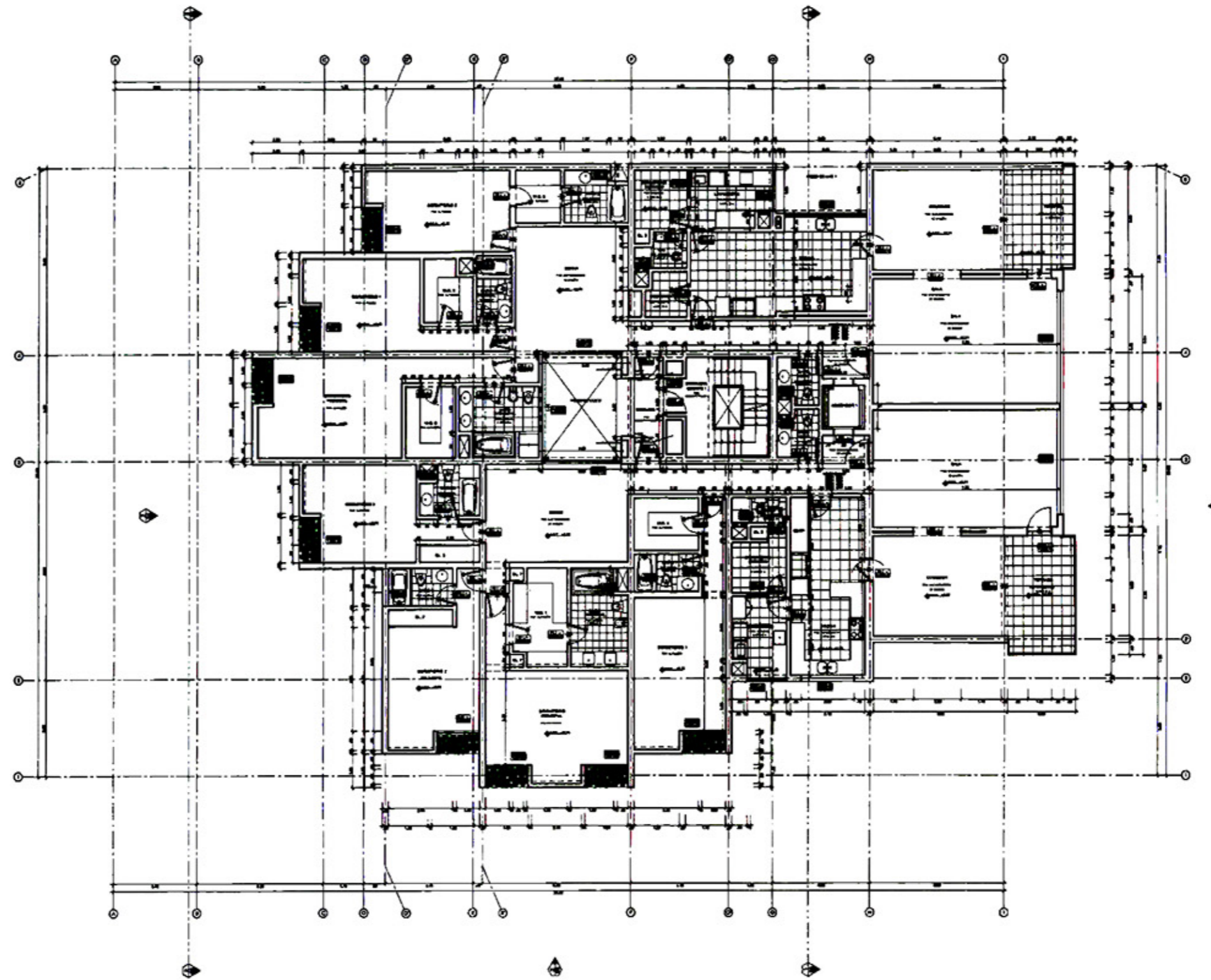

 ARCO ARQUITECTOS	ARQUITECTOS RESPONSABLES: ARQ. LEOPOLDO SCHEELJE M. ARQ. JORGE GARRIDO LECCA	PROYECTO : CONJUNTO RESIDENCIAL MULTIFAMILIAR LOS INKAS 641	LAMINA : <h1 style="font-size: 2em;">A-31</h1>
	ASISTENTE DE DISEÑO: BACH. ARQ. RICHARD PERALES O.	PLANO : EDIF. BUGANVILLA BLOQUE "A" - PISO TIPICO	PROPIETARIO : ARMONICO S.A.C.

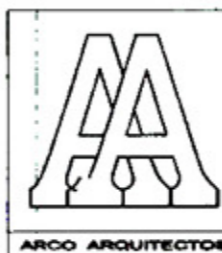
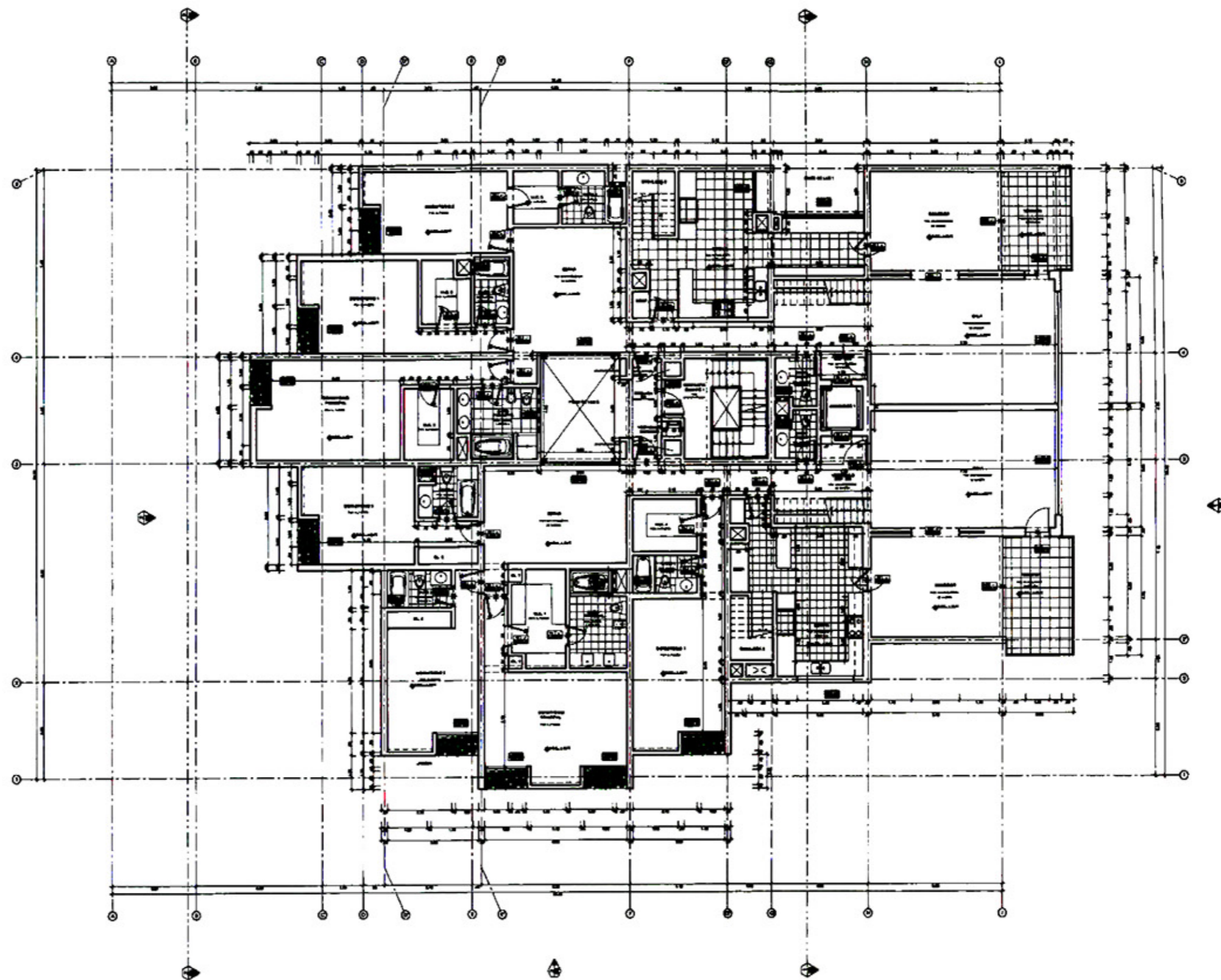

ARCO ARQUITECTOS

ARQUITECTOS RESPONSABLES:

ARQ°. LEOPOLDO SCHEELJE M.

ARQ°. JORGE GARRIDO LECCA

ASISTENTE DE DISEÑO:

BACH. ARQ. RICHARD PERALES O.

PROYECTO : CONJUNTO RESIDENCIAL MULTIFAMILIAR
LOS INKAS 641

PLANO : EDIF. BUGANVILLA
BLOQUE "A" - 6° PISO

PROPIETARIO :

ARMONICO S.A.C.

LAMINA :

A-32

DE : 58

ESC: 1/200

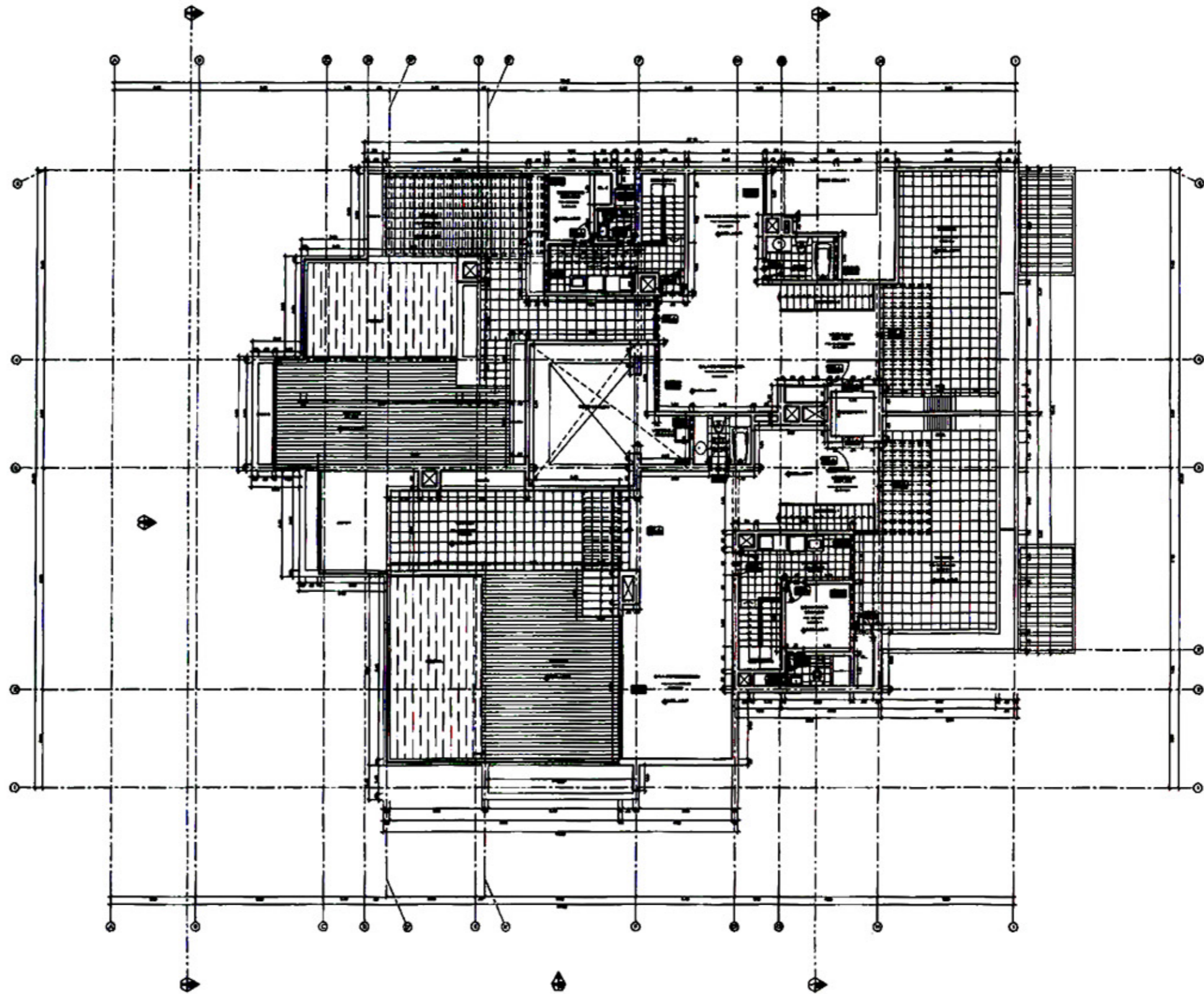

ARQUITECTOS RESPONSABLES:
 ARQ. LEOPOLDO SCHEELJE M.
 ARQ. JORGE GARRIDO LECCA
 ASISTENTE DE DISEÑO:
 BACH. ARQ. RICHARD PERALES O.

PROYECTO: CONJUNTO RESIDENCIAL MULTIFAMILIAR
 LOS INKAS 641
 PLANO: EDIF. BUGANVILLA
 BLOQUE "A" - 7° PISO
 PROPIETARIO:
 ARMONICO S.A.C.

LAMINA:
A-33
 DE: 58
 ESC: 1/200

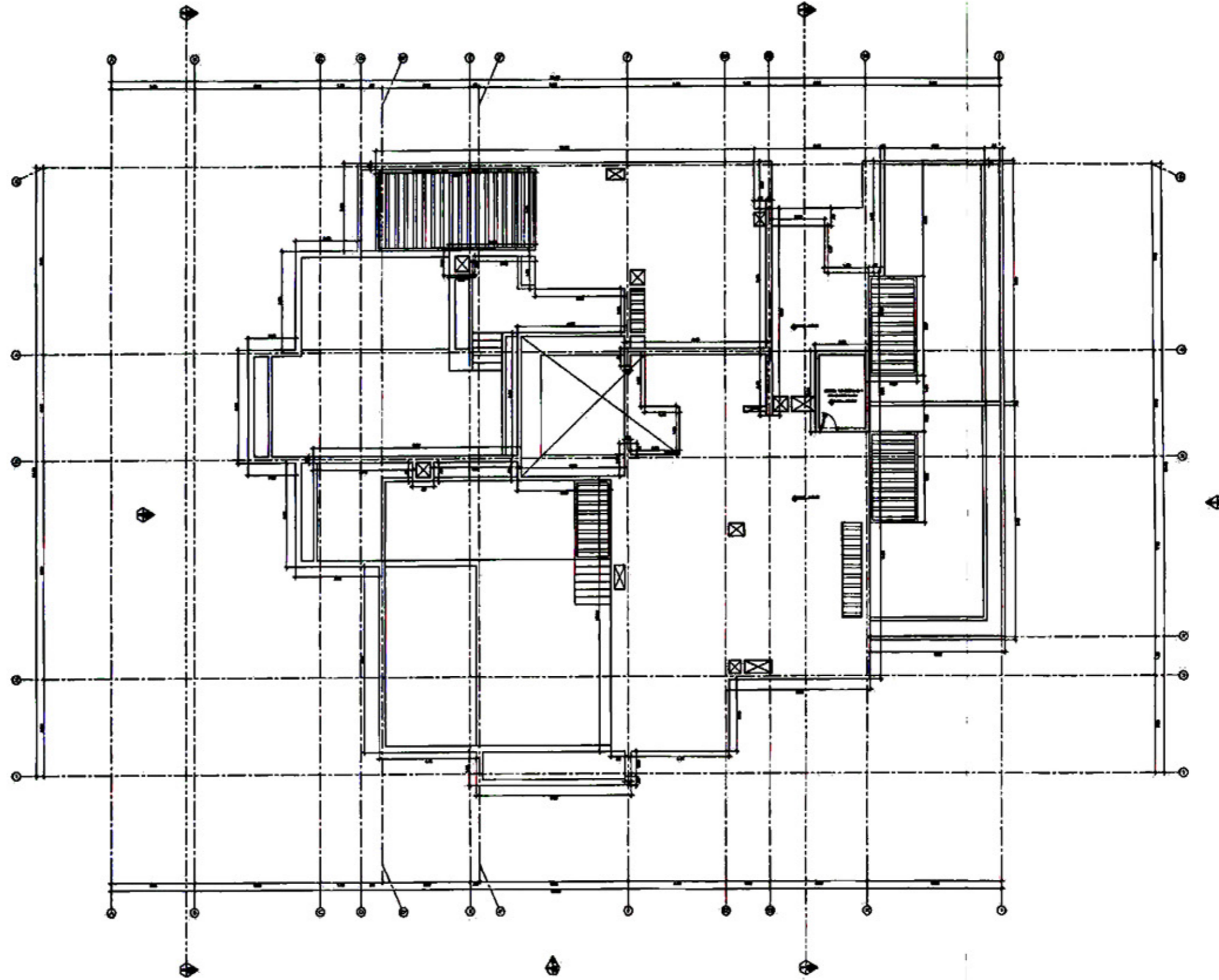

ARQUITECTOS RESPONSABLES:
 ARQ^º. LEOPOLDO SCHEELJE M.
 ARQ^º. JORGE GARRIDO LECCA
 ASISTENTE DE DISEÑO:
 BACH. ARQ. RICHARD PERALES O.

PROYECTO : CONJUNTO RESIDENCIAL MULTIFAMILIAR
 LOS INKAS 641
 PLANO : EDIF. BUGANVILLA
 BLOQUE "A" - TECHOS
 PROPIETARIO :
 ARMONICO S.A.C.

LAMINA :

A-34

DE : 58
 ESC: 1/200

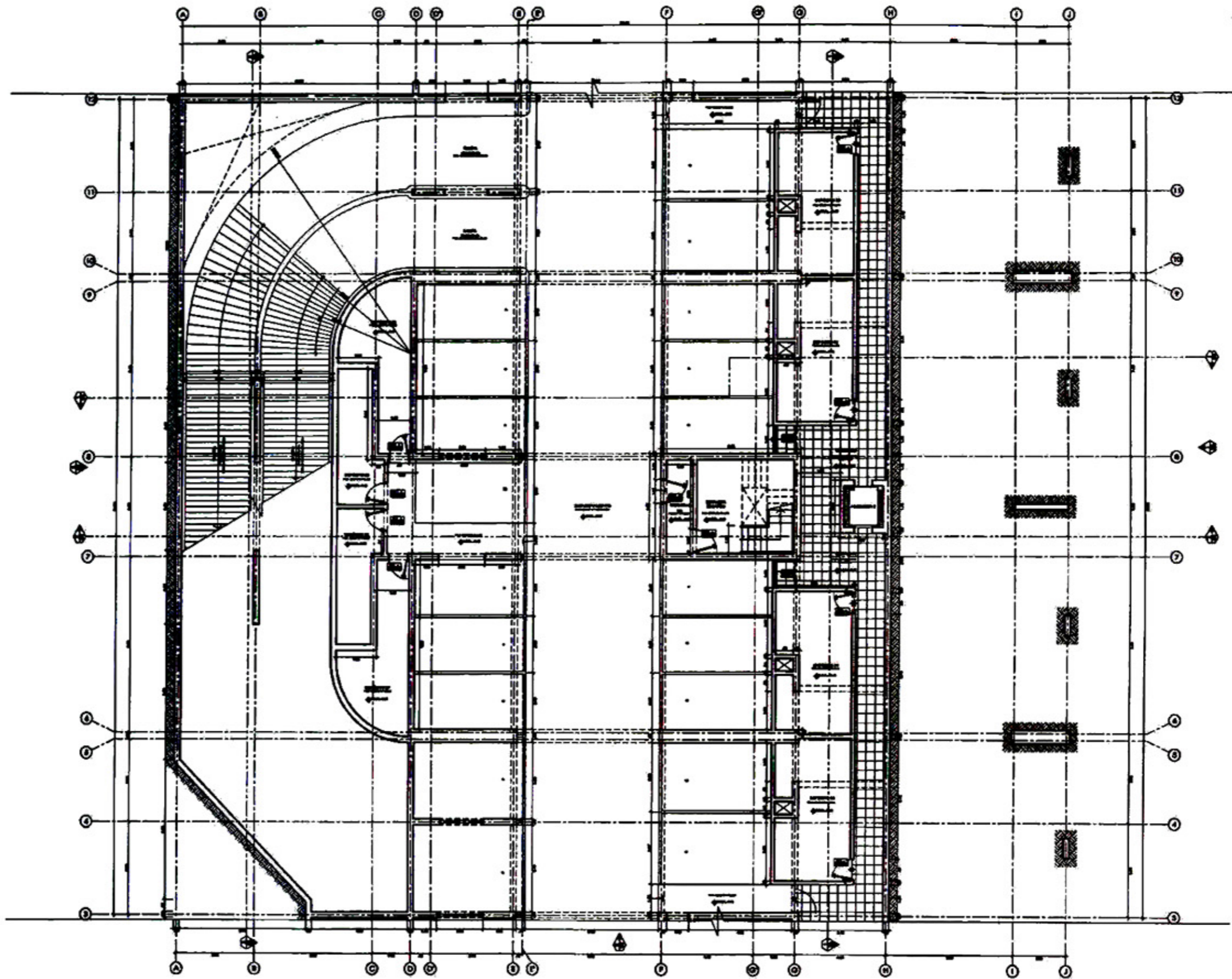

ARQUITECTOS RESPONSABLES:
 ARQ. LEOPOLDO SCHEELJE M.
 ARQ. JORGE GARRIDO LECCA
 ASISTENTE DE DISEÑO:
 BACH. ARQ. RICHARD PERALES O.

PROYECTO : CONJUNTO RESIDENCIAL MULTIFAMILIAR
 LOS INKAS 641
 PLANO : EDIF. BUGANVILLA
 BLOQUE "B" - 3° SOTANO
 PROPIETARIO :
 ARMONICO S.A.C.

LAMINA :
A-35
 DE : 58
 ESC: 1/200

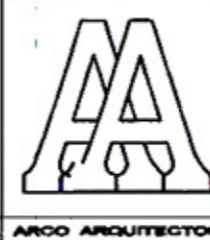
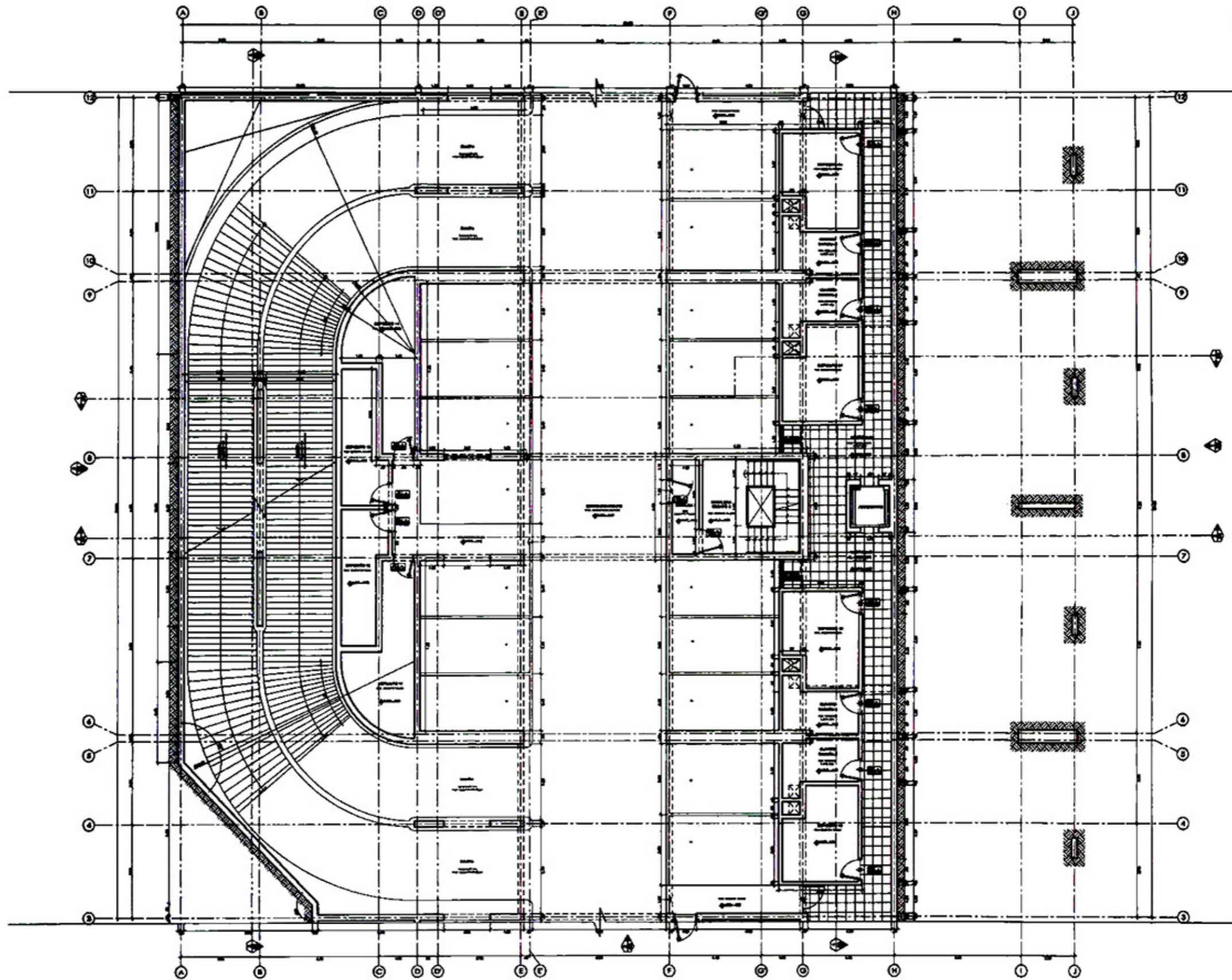

ARQUITECTOS RESPONSABLES:
 ARQ. LEOPOLDO SCHEELJE M.
 ARQ. JORGE GARRIDO LECCA

ASISTENTE DE DISEÑO:
 BACH. ARQ. RICHARD PERALES O.

PROYECTO : CONJUNTO RESIDENCIAL MULTIFAMILIAR
 LOS INKAS 641

PLANO : EDIF. BUGANVILLA
 BLOQUE "B" - 2° SOTANO

PROPIETARIO :
 ARMONICO S.A.C.

LAMINA :
A-36

DE : 58
 ESC: 1/200

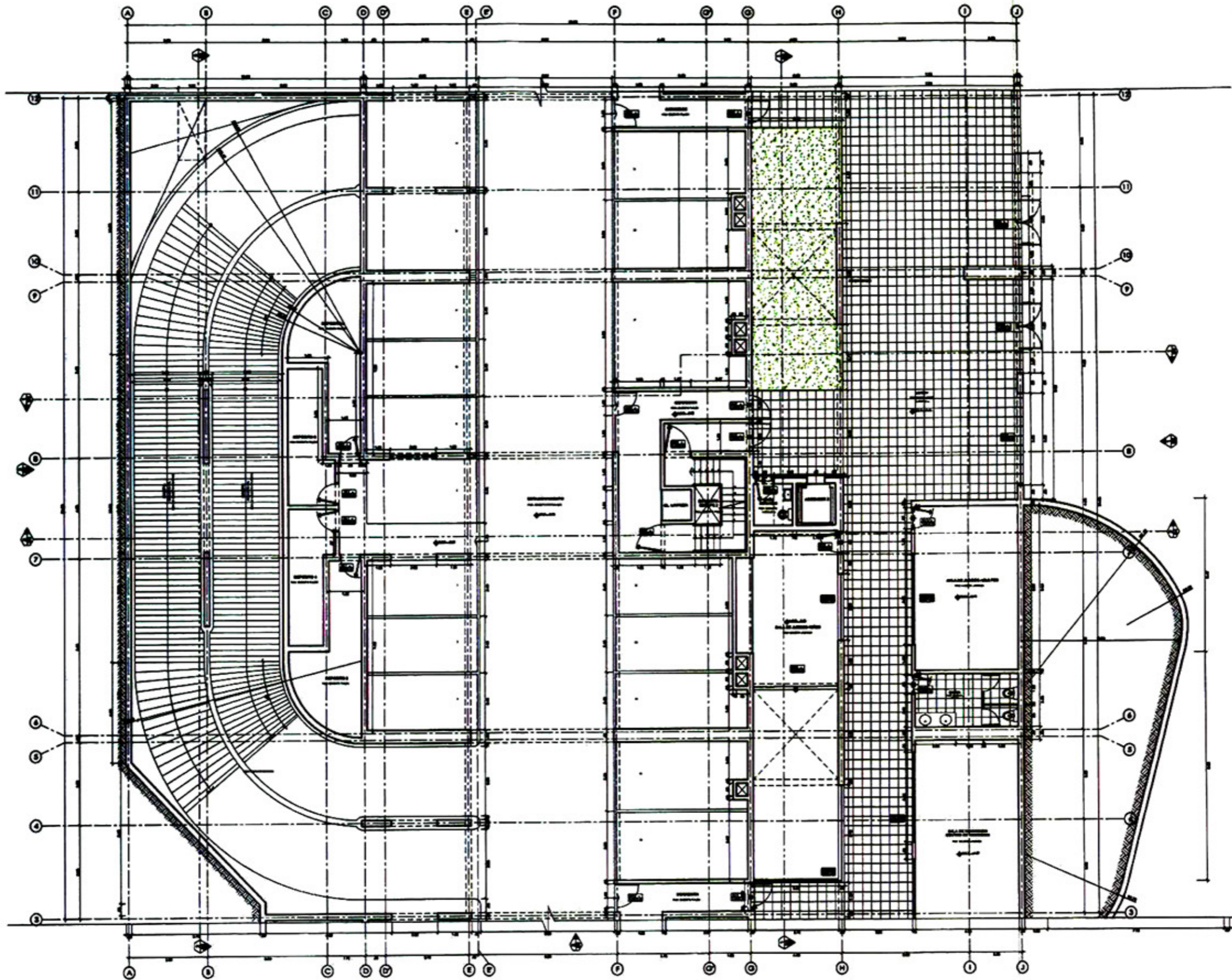

ARQUITECTOS RESPONSABLES:
 ARQ°. LEOPOLDO SCHEELJE M.
 ARQ°. JORGE GARRIDO LECCA
 ASISTENTE DE DISEÑO:
 BACH. ARQ. RICHARD PERALES O.

PROYECTO : CONJUNTO RESIDENCIAL MULTIFAMILIAR
 LOS INKAS 641
 PLANO : EDIF. BUGANVILLA
 BLOQUE "B" - 1° SOTANO
 PROPIETARIO :
 ARMONICO S.A.C.

LAMINA :
A-37
 DE : 58
 ESC: 1/200

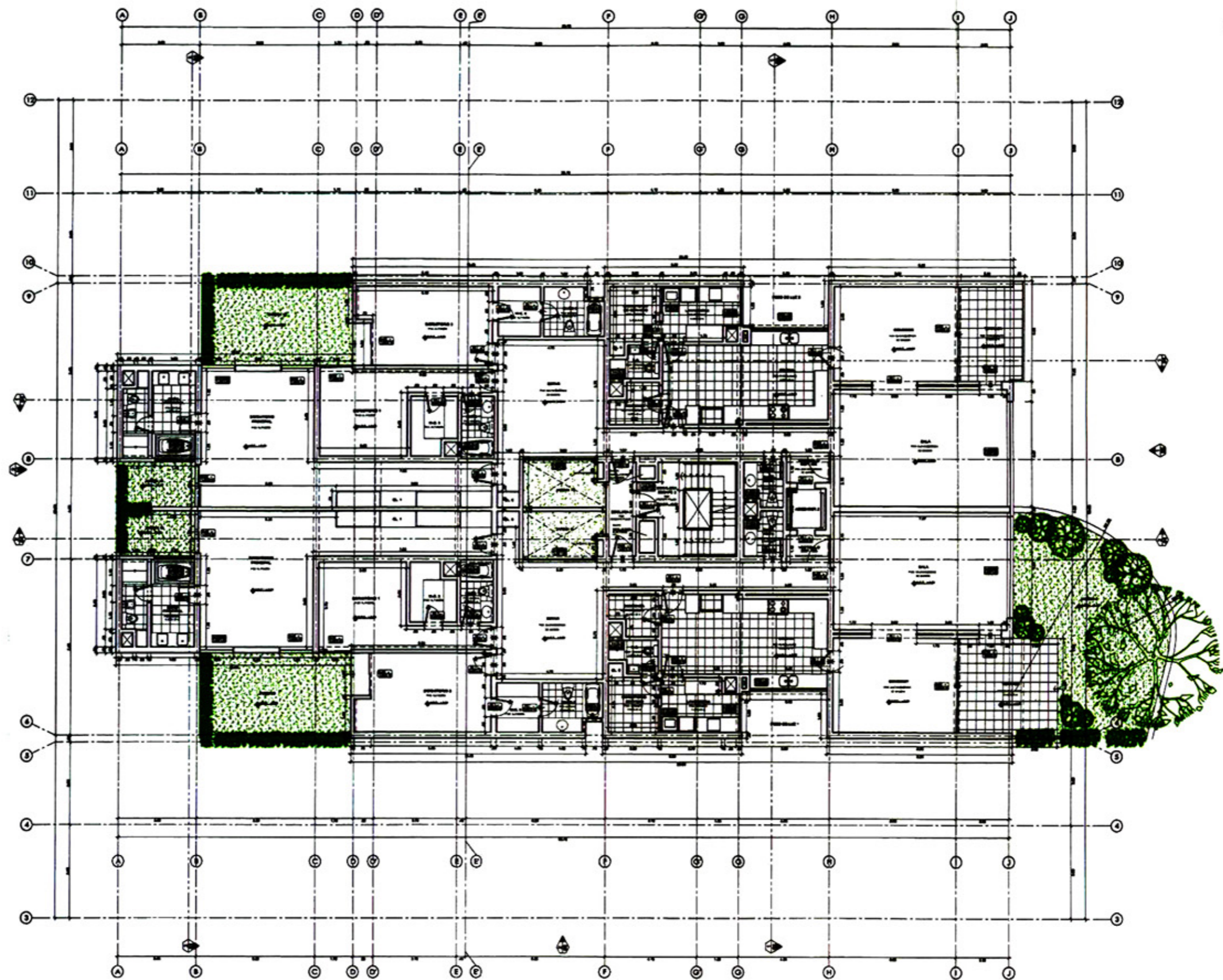

ARQUITECTOS RESPONSABLES:
 ARQ°. LEOPOLDO SCHEELJE M.
 ARQ°. JORGE GARRIDO LECCA

ASISTENTE DE DISEÑO:
 BACH. ARQ. RICHARD PERALES O.

PROYECTO : CONJUNTO RESIDENCIAL MULTIFAMILIAR
LOS INKAS 641

PLANO : EDIF. BUGANVILLA
BLOQUE "B" - 1° PISO

PROPIETARIO :
ARMONICO S.A.C.

LAMINA :
A-38

DE : 58
 ESC: 1/ 200

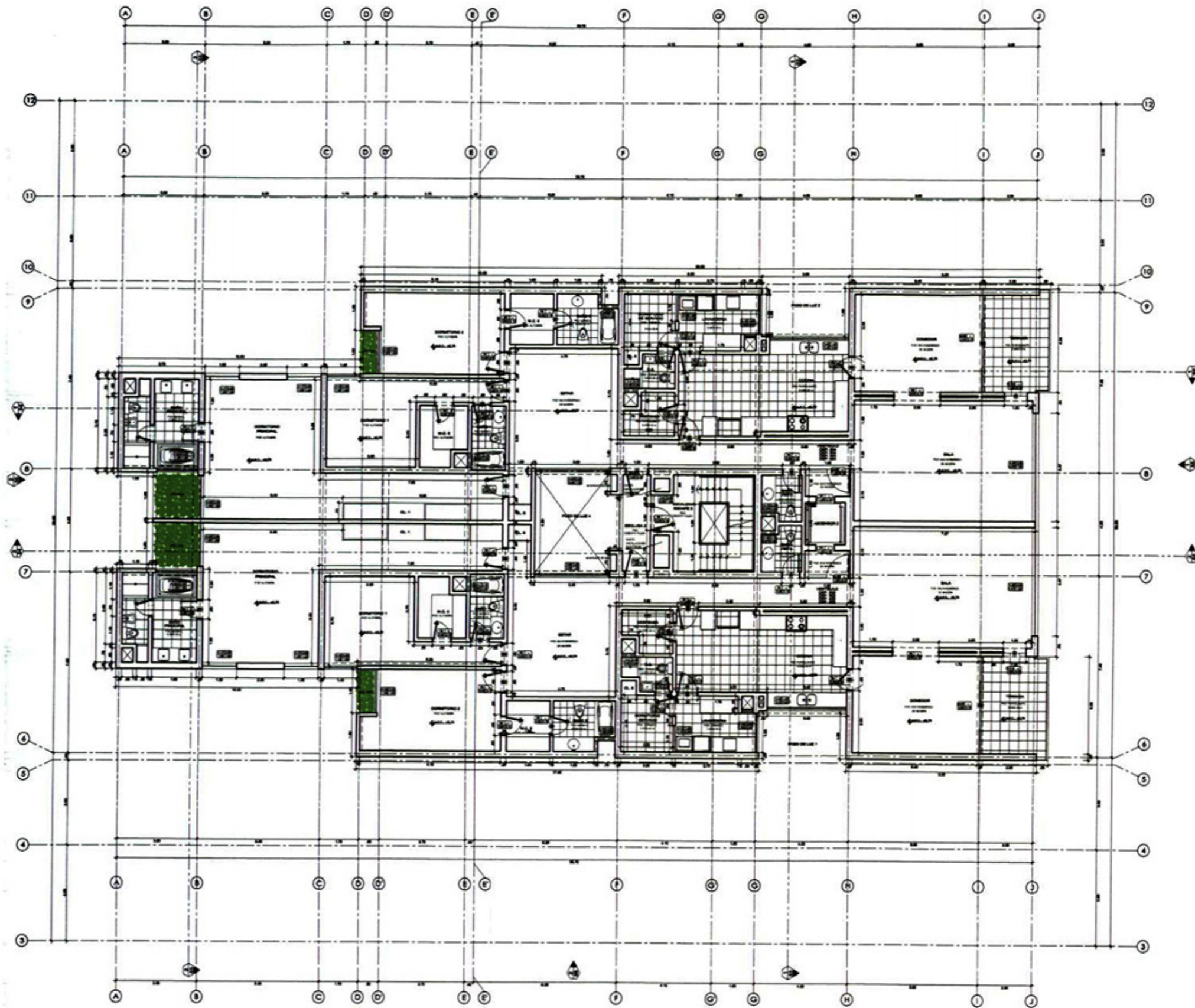

ARQUITECTOS RESPONSABLES:
 ARQ. LEOPOLDO SCHEELJE M.
 ARQ. JORGE GARRIDO LECCA

ASISTENTE DE DISEÑO:
 BACH. ARQ. RICHARD PERALES O.

PROYECTO : CONJUNTO RESIDENCIAL MULTIFAMILIAR
 LOS INKAS 641

PLANO : EDIF. BUGANVILLA
 BLOQUE "B" - PISO TIPICO

PROPIETARIO :
 ARMONICO S.A.C.

LAMINA :
A-39

DE : 58
 ESC: 1/200

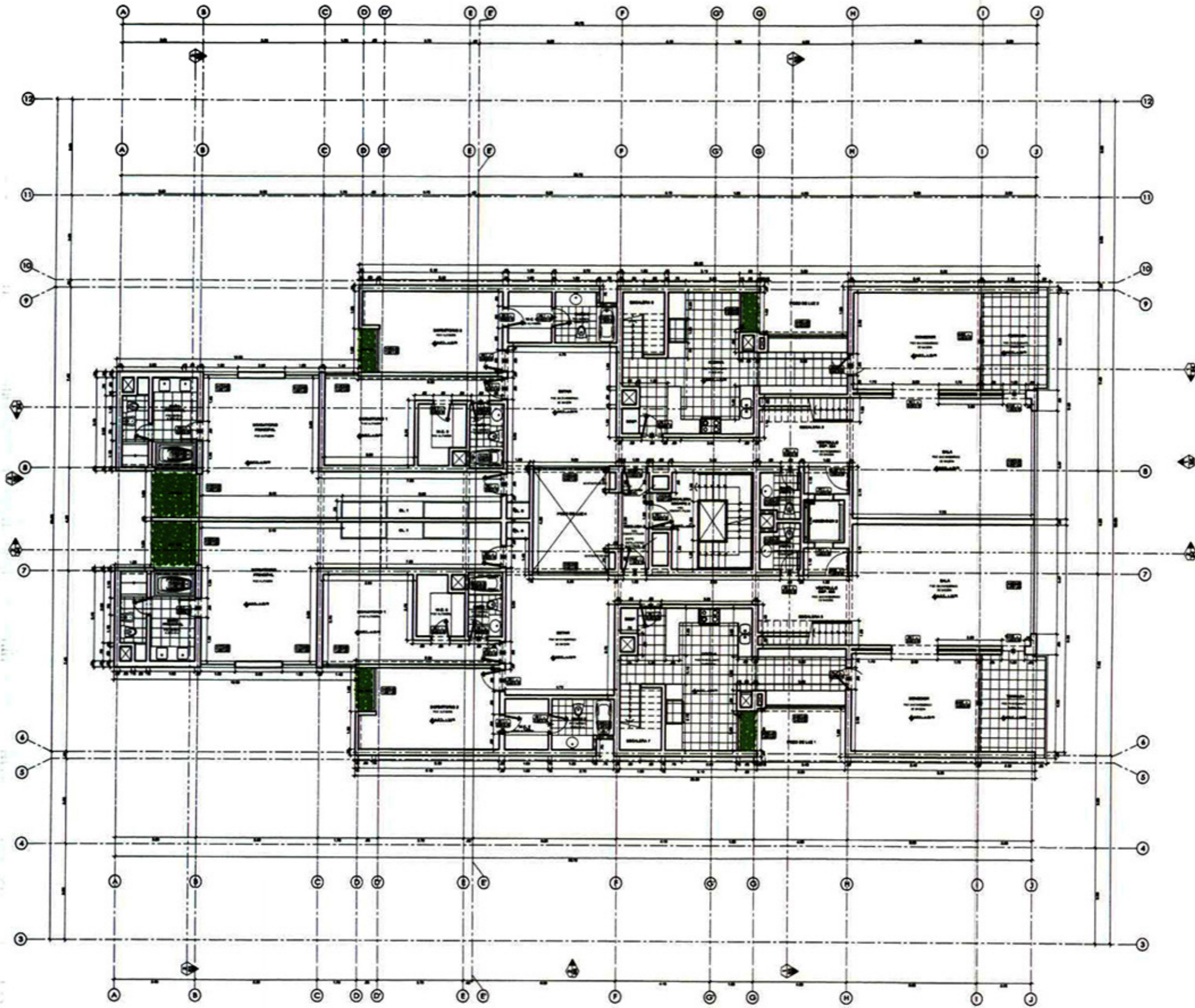

ARQUITECTOS RESPONSABLES:
 ARQ°. LEOPOLDO SCHEELJE M.
 ARQ°. JORGE GARRIDO LECCA

ASISTENTE DE DISEÑO:
 BACH. ARQ. RICHARD PERALES O.

PROYECTO : CONJUNTO RESIDENCIAL MULTIFAMILIAR
 LOS INKAS 641

PLANO : EDIF. BUGANVILLA
 BLOQUE "B" - 6° PISO

PROPIETARIO :
 ARMONICO S.A.C.

LAMINA :
A-40

DE : 58
 ESC: 1/200

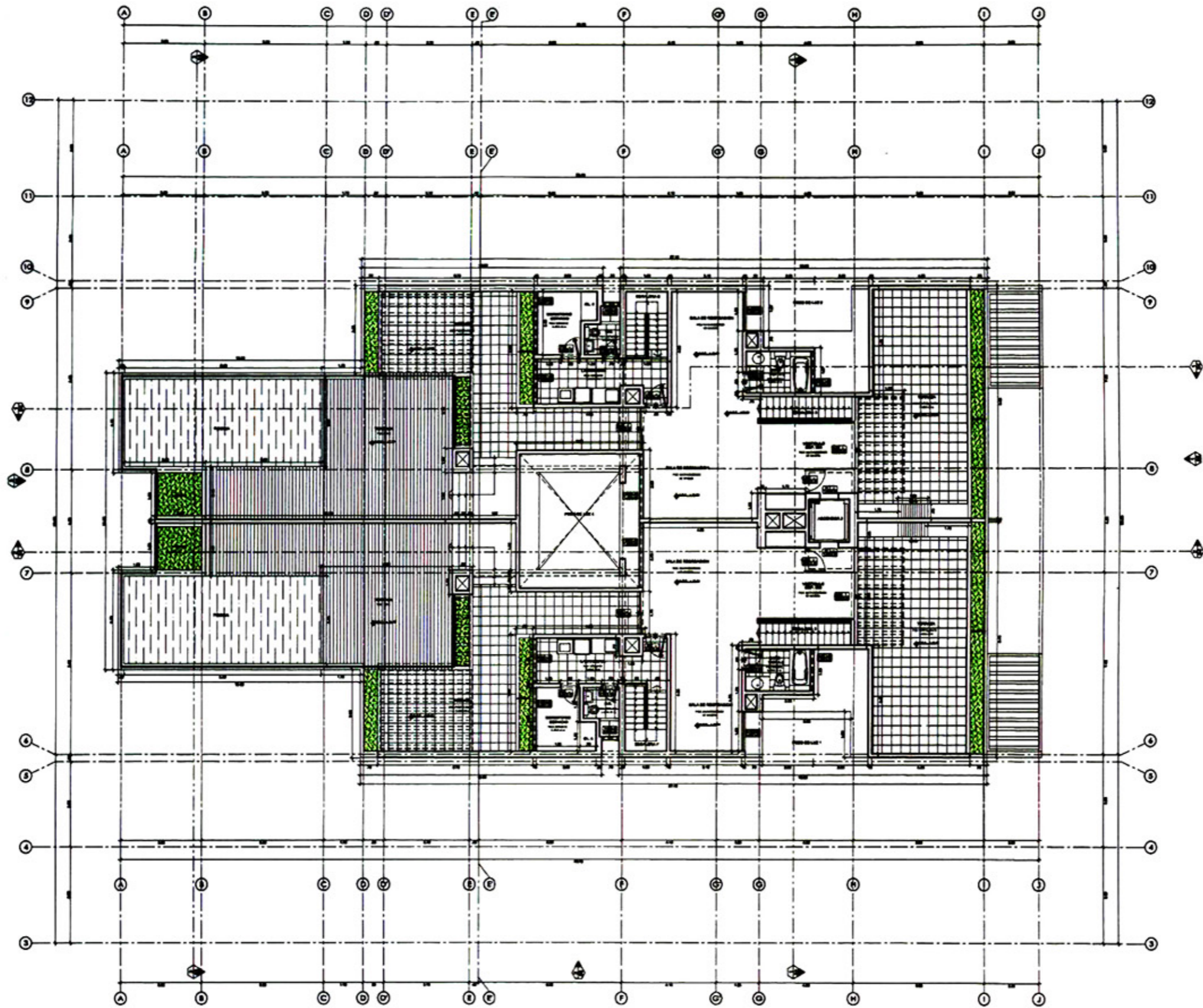

ARQUITECTOS RESPONSABLES:
 ARQ. LEOPOLDO SCHEELJE M.
 ARQ. JORGE GARRIDO LECCA

ASISTENTE DE DISEÑO:
 BACH. ARQ. RICHARD PERALES O.

PROYECTO : CONJUNTO RESIDENCIAL MULTIFAMILIAR
LOS INKAS 641

PLANO : EDIF. BUGANVILLA
BLOQUE "B" - 7° PISO

PROPIETARIO :
ARMONICO S.A.C.

LAMINA :
A-41

DE : 58
 ESC: 1/200

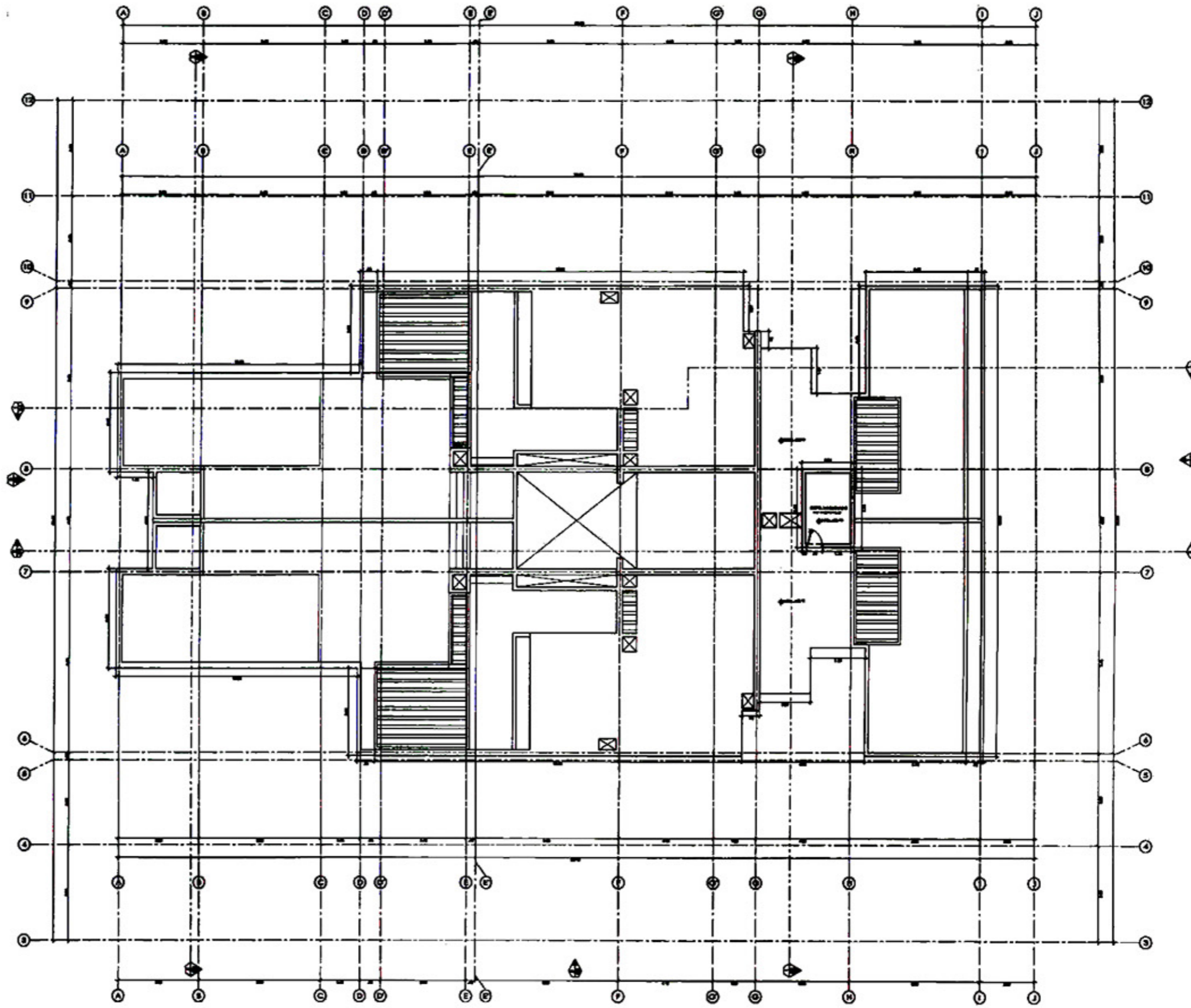

ARQUITECTOS RESPONSABLES:
 ARQ. LEOPOLDO SCHEELJE M.
 ARQ. JORGE GARRIDO LECCA
 ASISTENTE DE DISEÑO:
 BACH. ARQ. RICHARD PERALES O.

PROYECTO : CONJUNTO RESIDENCIAL MULTIFAMILIAR
 LOS INKAS 641
 PLANO : EDIF. BUGANVILLA
 BLOQUE "B" - TECHOS
 PROPIETARIO:
 ARMONICO S.A.C.

LAMINA :
A-42
 DE : 58
 ESC: 1/200

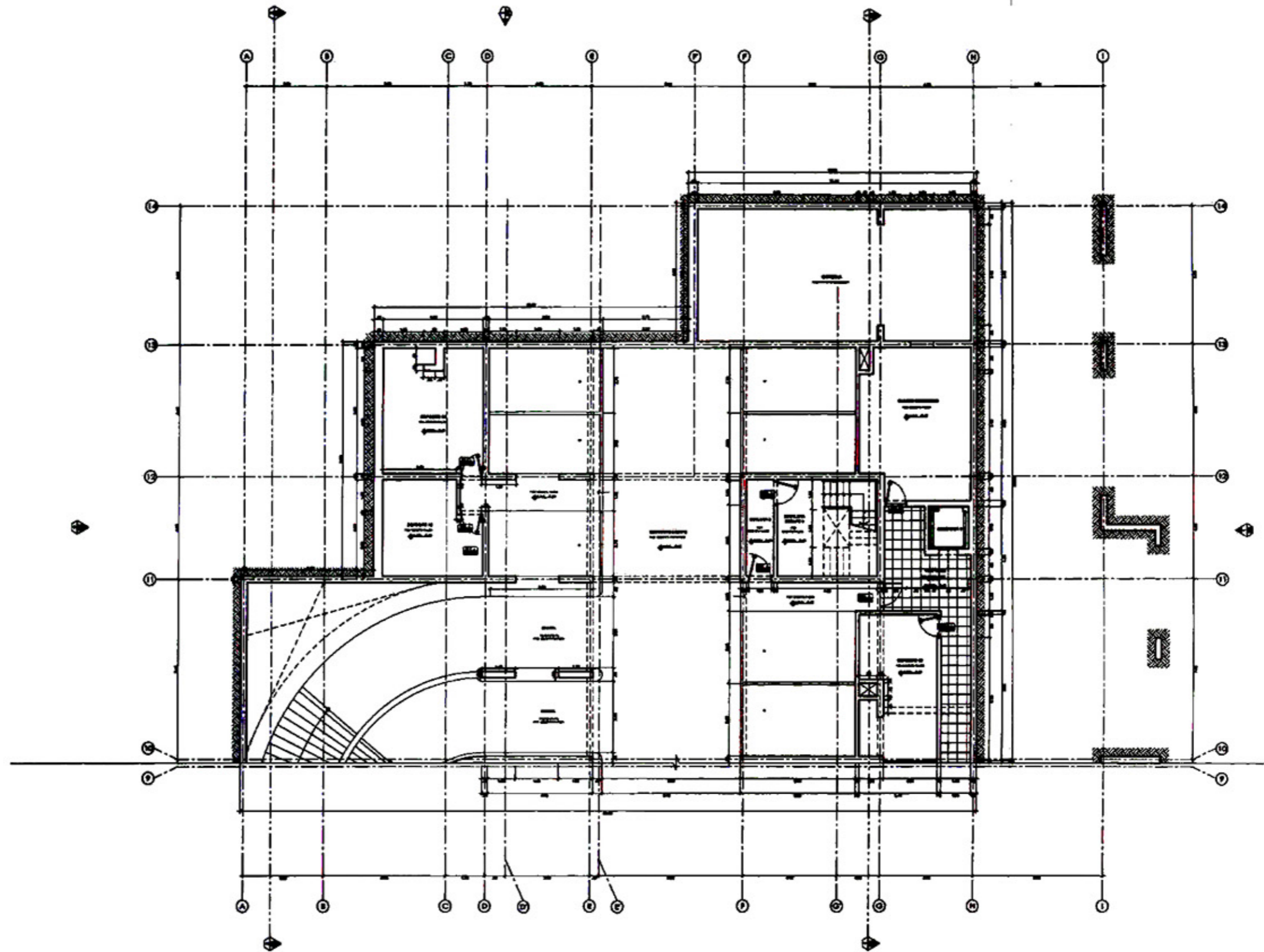

 ARCO ARQUITECTOS	ARQUITECTOS RESPONSABLES: ARQ°. LEOPOLDO SCHEELIE M. ARQ°. JORGE GARRIDO LECCA	PROYECTO : CONJUNTO RESIDENCIAL MULTIFAMILIAR LOS INKAS 641	LAMINA : <h1 style="font-size: 2em;">A-43</h1>
	ASISTENTE DE DISEÑO: BACH. ARQ. RICHARD PERALES O.	PLANO : EDIF. BUGANVILLA BLOQUE "C" - 3° SOTANO	PROPIETARIO : ARMONICO S.A.C.

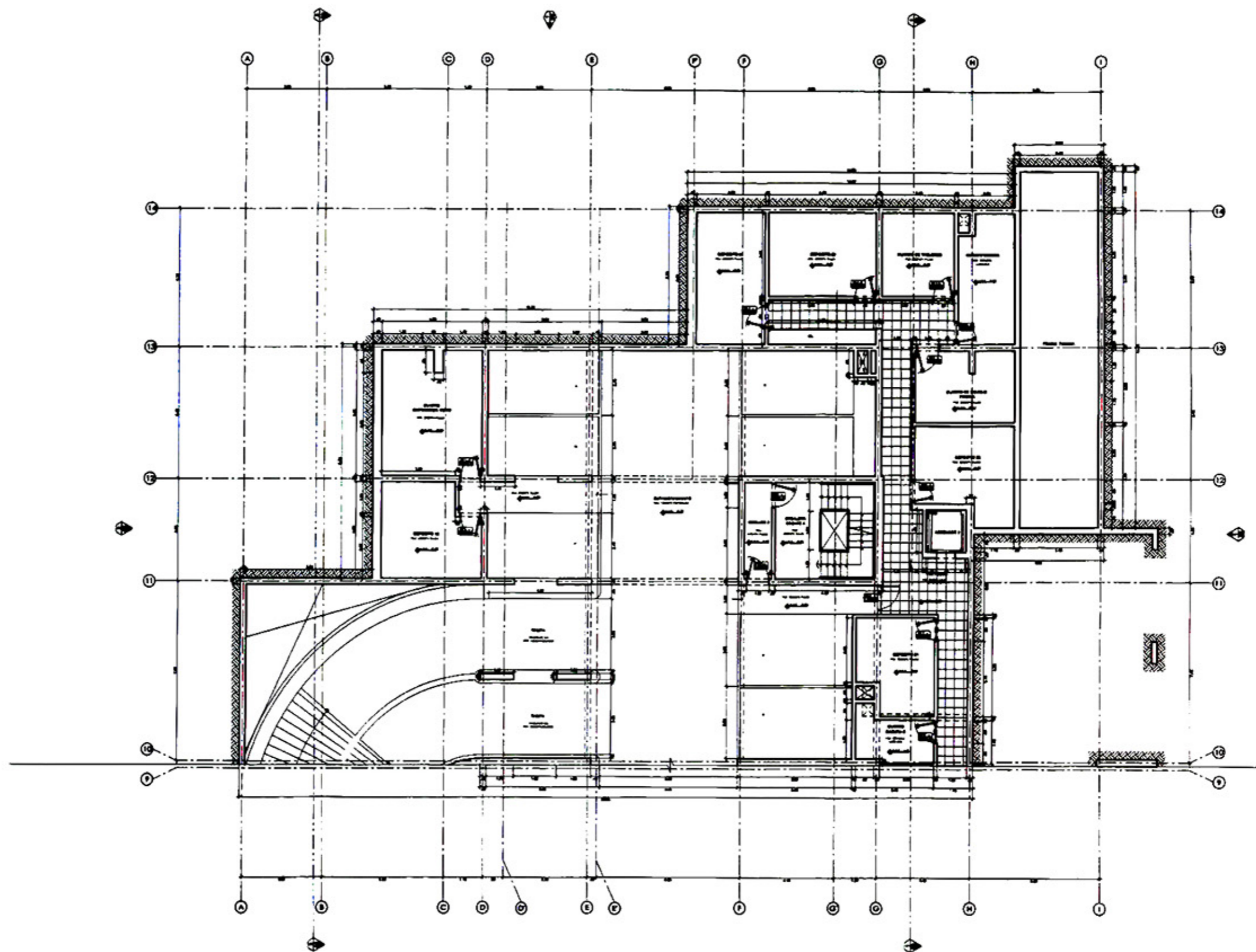

 ARCO ARQUITECTOS	ARQUITECTOS RESPONSABLES: ARQ°. LEOPOLDO SCHEELJE M. ARQ°. JORGE GARRIDO LECCA	PROYECTO : CONJUNTO RESIDENCIAL MULTIFAMILIAR LOS INKAS 641	LAMINA : A-44	
	ASISTENTE DE DISEÑO: BACH. ARQ. RICHARD PERALES O.	PLANO : EDIF. BUGANVILLA BLOQUE "C" - 2° SOTANO	PROPIETARIO : ARMONICO S.A.C.	DE : 58 ESC: 1/200

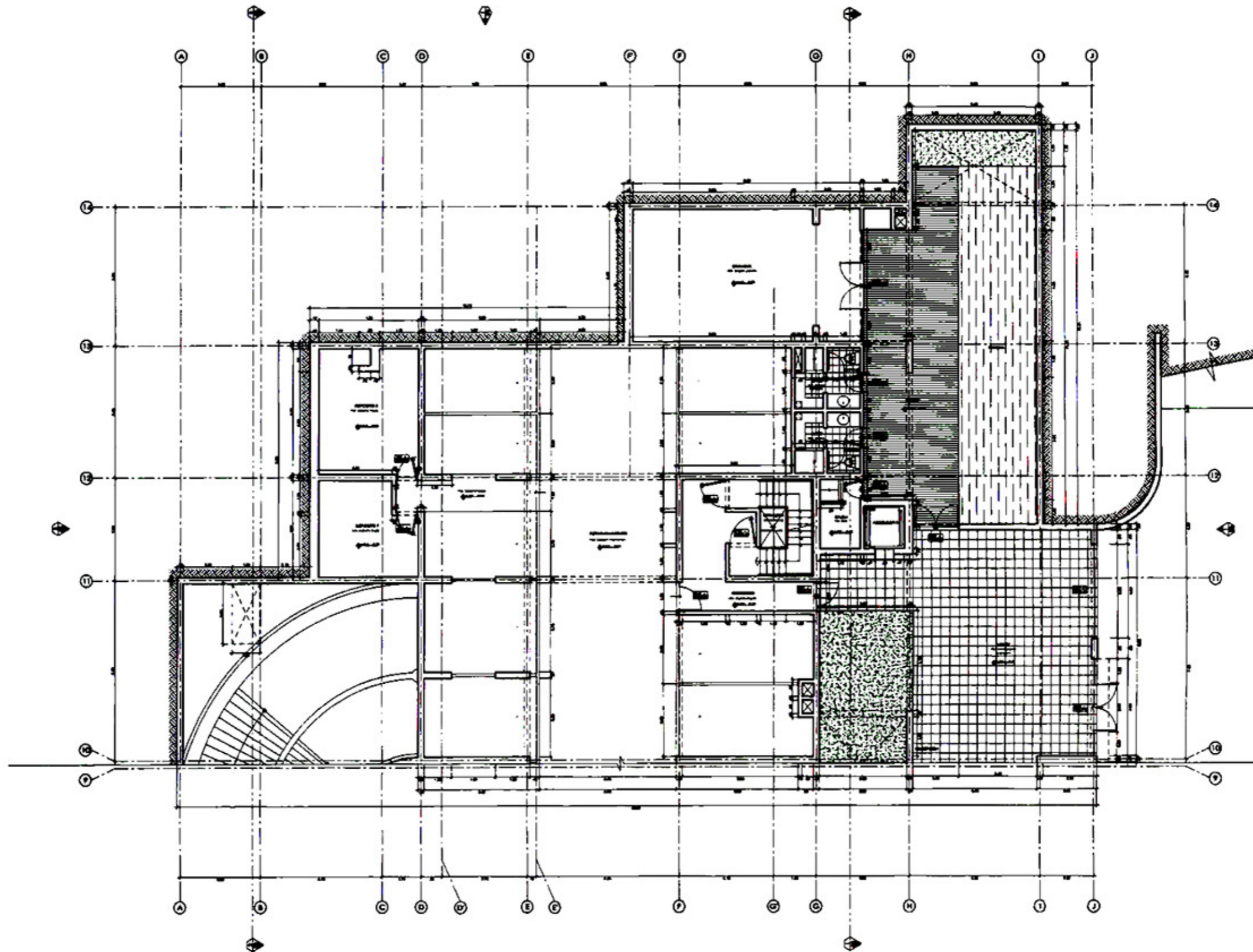

 ARCO ARQUITECTOS	ARQUITECTOS RESPONSABLES: ARQ°. LEOPOLDO SCHEELJE M. ARQ°. JORGE GARRIDO LECCA	PROYECTO : CONJUNTO RESIDENCIAL MULTIFAMILIAR LOS INKAS 641	LAMINA : <h1 style="font-size: 2em;">A-45</h1>
	ASISTENTE DE DISEÑO: BACH. ARQ. RICHARD PERALES O.	PLANO : EDIF. BUGANVILLA BLOQUE "C" - 1° SOTANO	PROPIETARIO : ARMONICO S.A.C.

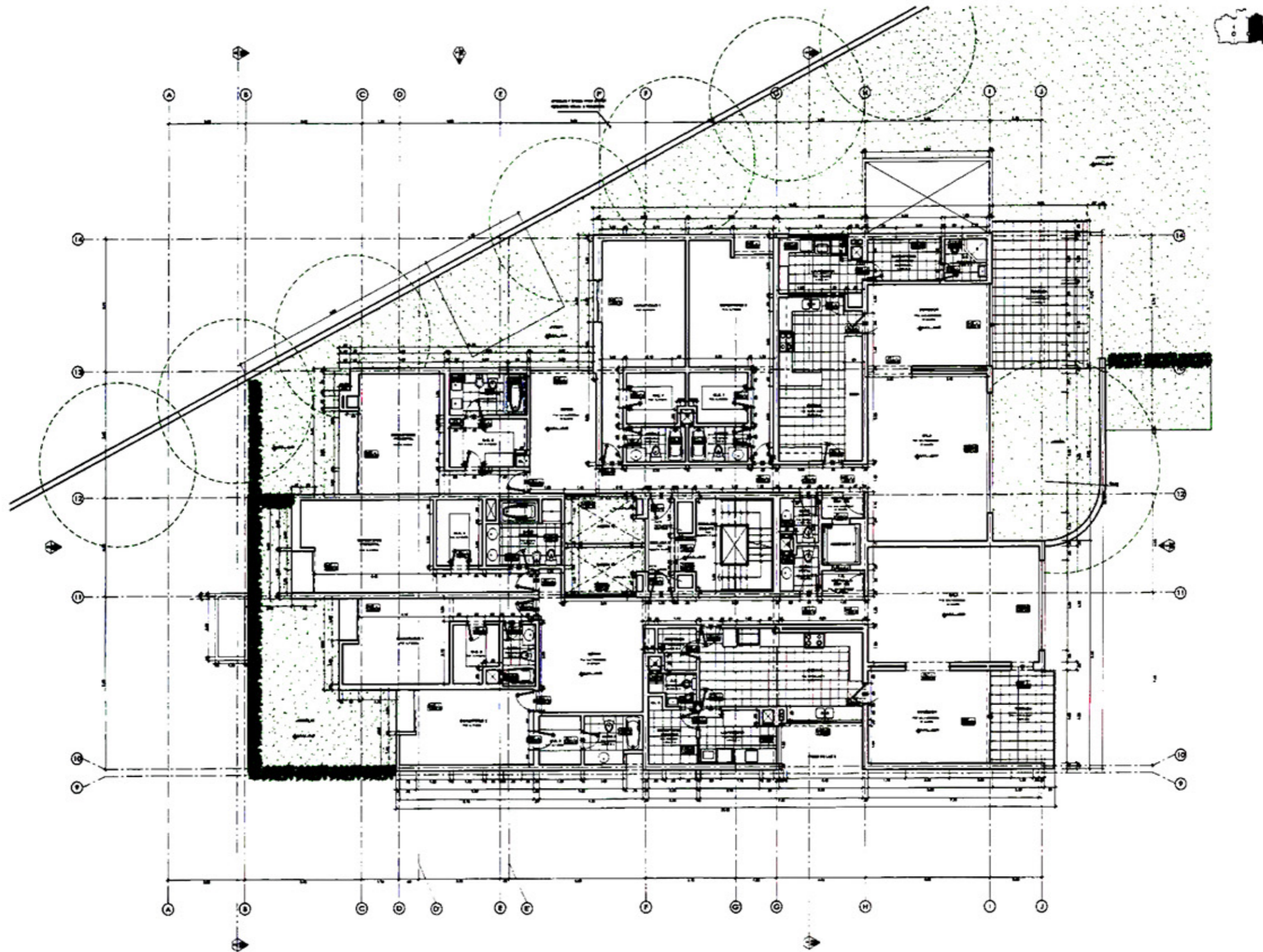

 ARCO ARQUITECTOS	ARQUITECTOS RESPONSABLES: ARQ°. LEOPOLDO SCHEELJE M. ARQ°. JORGE GARRIDO LECCA	PROYECTO : CONJUNTO RESIDENCIAL MULTIFAMILIAR LOS INKAS 641	LAMINA : A-46
	ASISTENTE DE DISEÑO: BACH. ARQ. RICHARD PERALES O.	PLANO : EDIF. BUGANVILLA BLOQUE "C" - 1° PISO	PROPIETARIO : ARMONICO S.A.C.

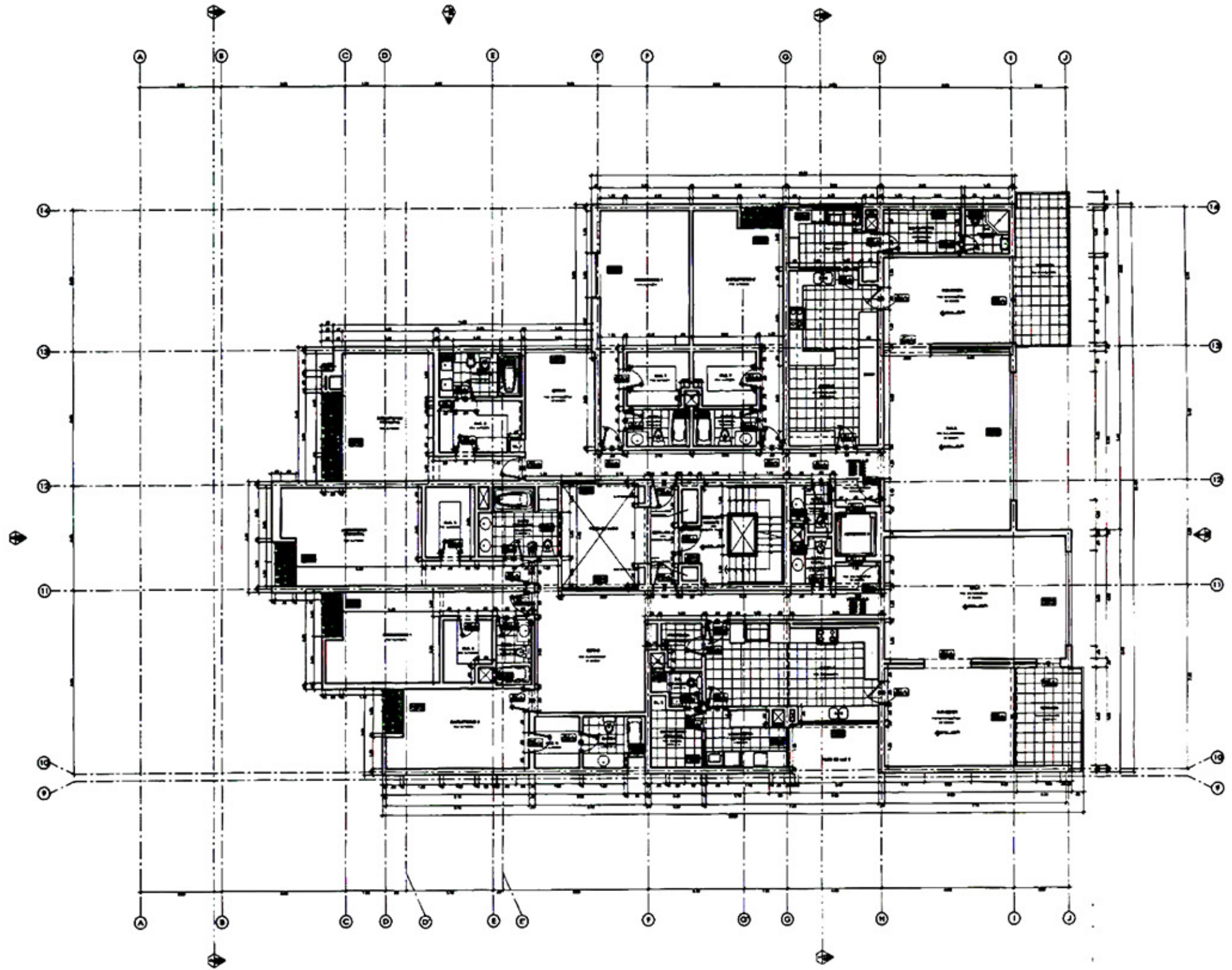

ARQUITECTOS RESPONSABLES:
 ARQ. LEOPOLDO SCHEELJE M.
 ARQ. JORGE GARRIDO LECCA

ASISTENTE DE DISEÑO:
 BACH. ARQ. RICHARD PERALES O.

PROYECTO : CONJUNTO RESIDENCIAL MULTIFAMILIAR
 LOS INKAS 641

PLANO : EDIF. BUGANVILLA
 BLOQUE "C" - PISO TIPICO

PROPIETARIO :
 ARMONICO S.A.C.

LAMINA :
A-47

DE : 58
 ESC: 1/200

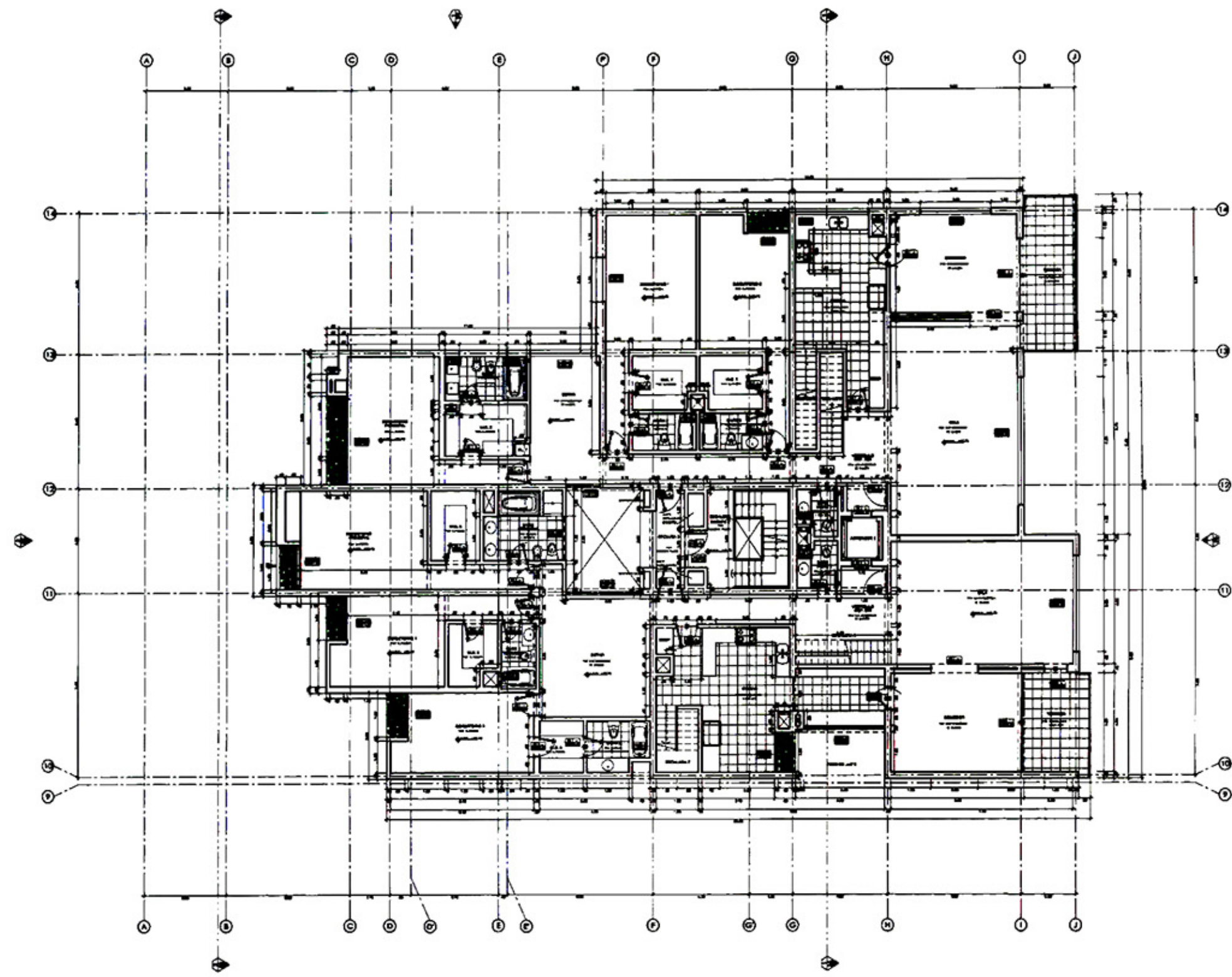

ARQUITECTOS RESPONSABLES: ARQ°. LEOPOLDO SCHEELJE M. ARQ°. JORGE GARRIDO LECCA	PROYECTO : CONJUNTO RESIDENCIAL MULTIFAMILIAR LOS INKAS 641	LAMINA : <h1>A-48</h1>
	ASISTENTE DE DISEÑO: BACH. ARQ. RICHARD PERALES O.	
PROPIETARIO : ARMONICO S.A.C.		DE : 58 ESC: 1/200

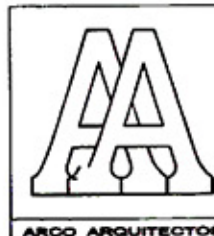
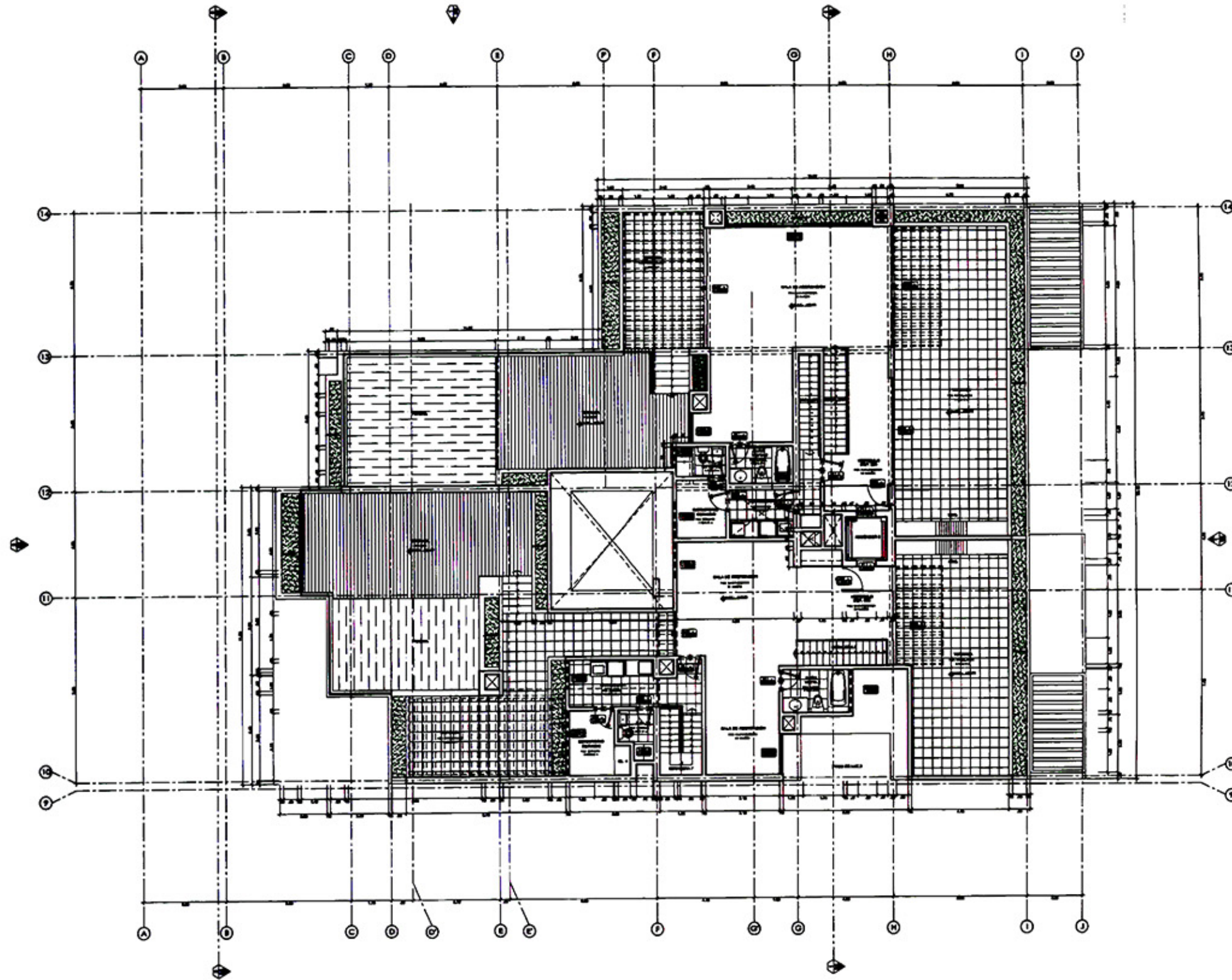

ARQUITECTOS RESPONSABLES:
 ARQ°. LEOPOLDO SCHEELJE M.
 ARQ°. JORGE GARRIDO LECCA

ASISTENTE DE DISEÑO:
 BACH. ARQ. RICHARD PERALES O.

PROYECTO : CONJUNTO RESIDENCIAL MULTIFAMILIAR
 LOS INKAS 641

PLANO : EDIF. BUGANVILLA
 BLOQUE "C" - 7° PISO

PROPIETARIO :
 ARMONICO S.A.C.

LAMINA :
A-49

DE : 58
 ESC: 1/200

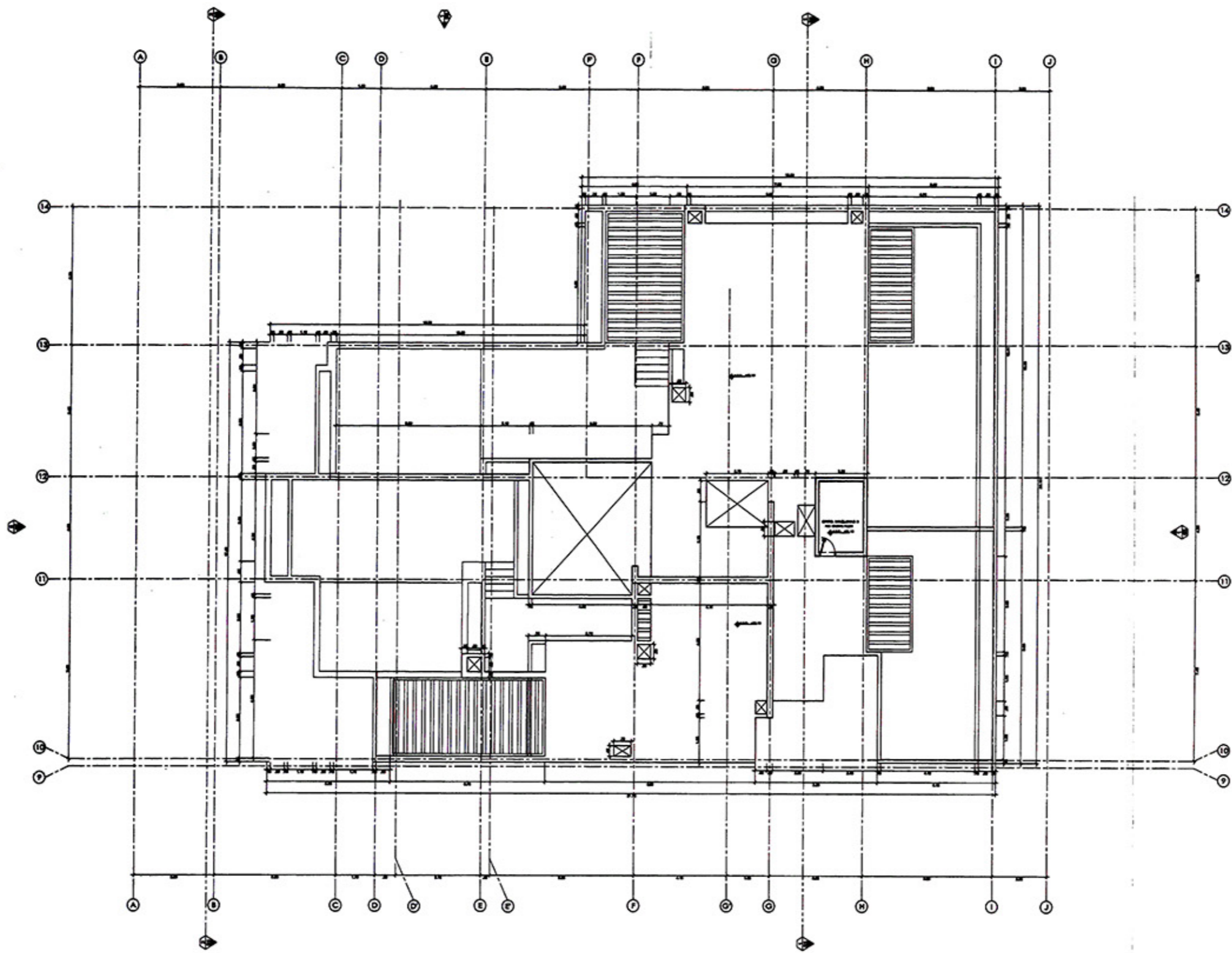

 ARCO ARQUITECTOS	ARQUITECTOS RESPONSABLES: ARQ°. LEOPOLDO SCHEELJE M. ARQ°. JORGE GARRIDO LECCA	PROYECTO: CONJUNTO RESIDENCIAL MULTIFAMILIAR LOS INKAS 641	LAMINA: A-50
	ASISTENTE DE DISEÑO: BACH. ARQ. RICHARD PERALES O.	PLANO: EDIF. BUGANVILLA BLOQUE "C" - TECHOS	DE: 58
	PROPIETARIO: ARMONICO S.A.C.	ESC: 1/200	



 ARCO ARQUITECTOS	ARQUITECTOS RESPONSABLES: ARQ. LEOPOLDO SCHEELJE M. ARQ. JORGE GARRIDO LECCA	PROYECTO : CONJUNTO RESIDENCIAL MULTIFAMILIAR LOS INKAS 641	LAMINA : A-51
	ASISTENTE DE DISEÑO: BACH. ARQ. RICHARD PERALES O.	PLANO : EDIF. BUGANVILLA CORTE LONGITUDINAL	PROPIETARIO : ARMONICO S.A.C.

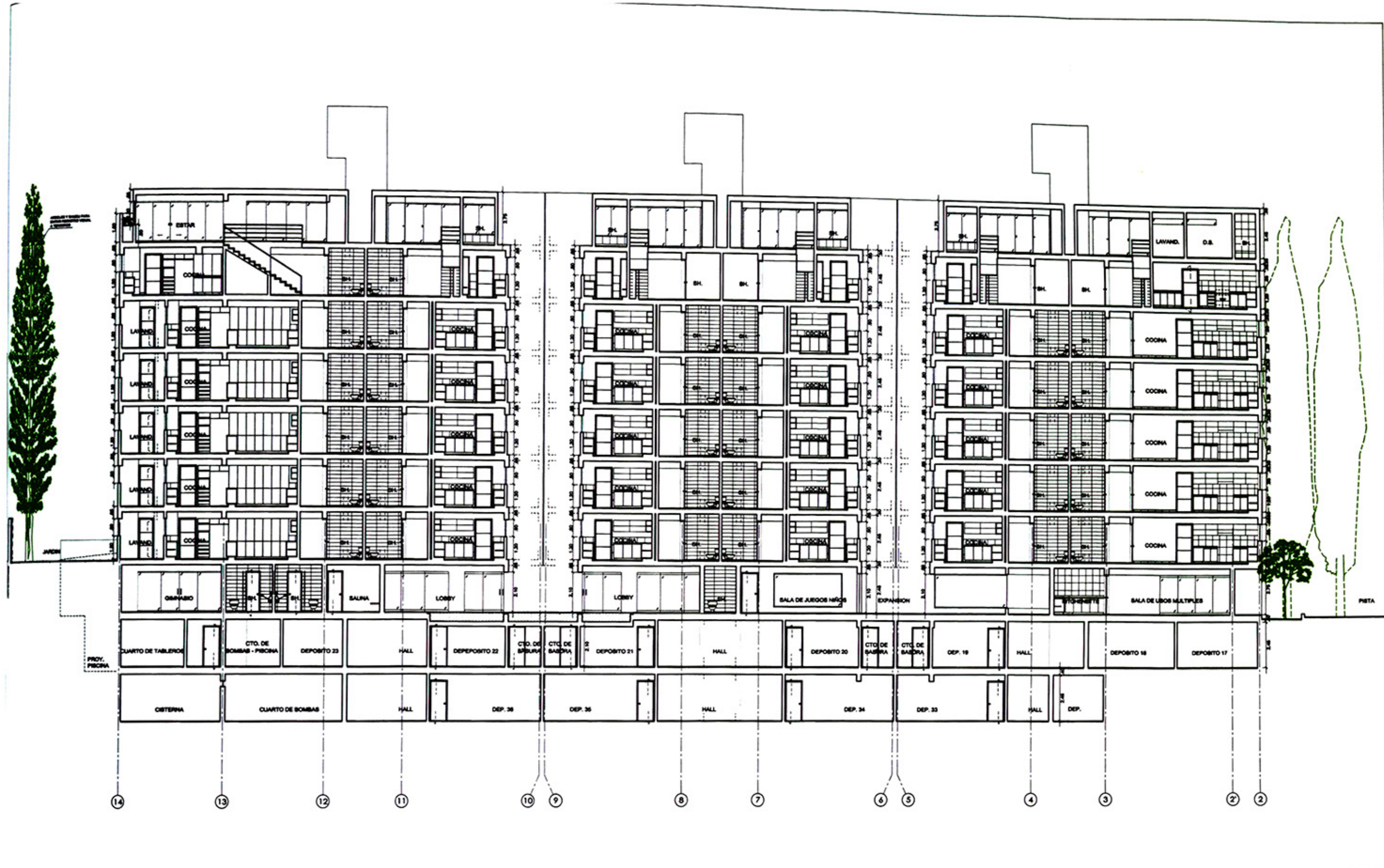

ARQUITECTOS RESPONSABLES:
 ARQ. LEOPOLDO SCHEELJE M.
 ARQ. JORGE GARRIDO LECCA

ASISTENTE DE DISEÑO:
 BACH. ARQ. RICHARD PERALES O.

PROYECTO : CONJUNTO RESIDENCIAL MULTIFAMILIAR
 LOS INKAS 641

PLANO : EDIF. BUGANVILLA
 CORTE LONGITUDINAL

PROPIETARIO :
 ARMONICO S.A.C.

LAMINA :
A-52

DE : 58
 ESC: 1/200

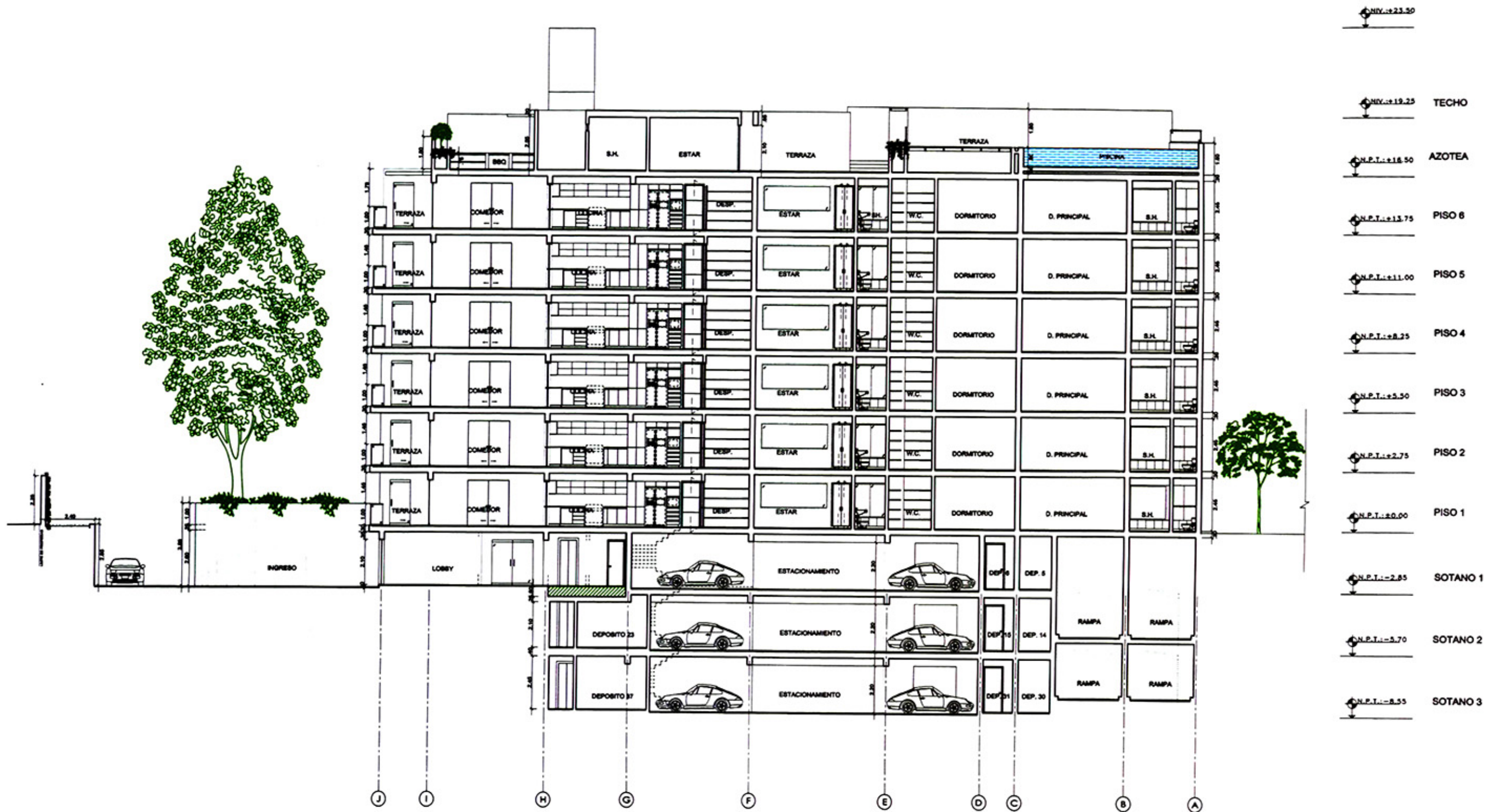

<p>ARCO ARQUITECTOS</p>	<p>ARQUITECTOS RESPONSABLES:</p> <p>ARQ. LEOPOLDO SCHEELJE M.</p> <p>ARQ. JORGE GARRIDO LECCA</p>	<p>PROYECTO: CONJUNTO RESIDENCIAL MULTIFAMILIAR LOS INKAS 641</p>	<p>LAMINA:</p> <p>A-53</p> <p>DE: 58</p> <p>ESC: 1/200</p>
	<p>ASISTENTE DE DISEÑO:</p> <p>BACH. ARQ. RICHARD PERALES O.</p>	<p>PLANO: EDIF. BUGANVILLA CORTE TRANSVERSAL</p>	
	<p>PROPIETARIO:</p> <p>ARMONICO S.A.C.</p>		

NIV. +23.50

NIV. +19.25

TECHO

N.P.T. +18.50

AZOTEA

N.P.T. +13.75

PISO 6

N.P.T. +11.00

PISO 5

N.P.T. +8.25

PISO 4

N.P.T. +5.50

PISO 3

N.P.T. +2.75

PISO 2

N.P.T. +0.00

PISO 1

N.P.T. -2.75

SOTANO 1

N.P.T. -5.70

SOTANO 2

N.P.T. -8.55

SOTANO 3

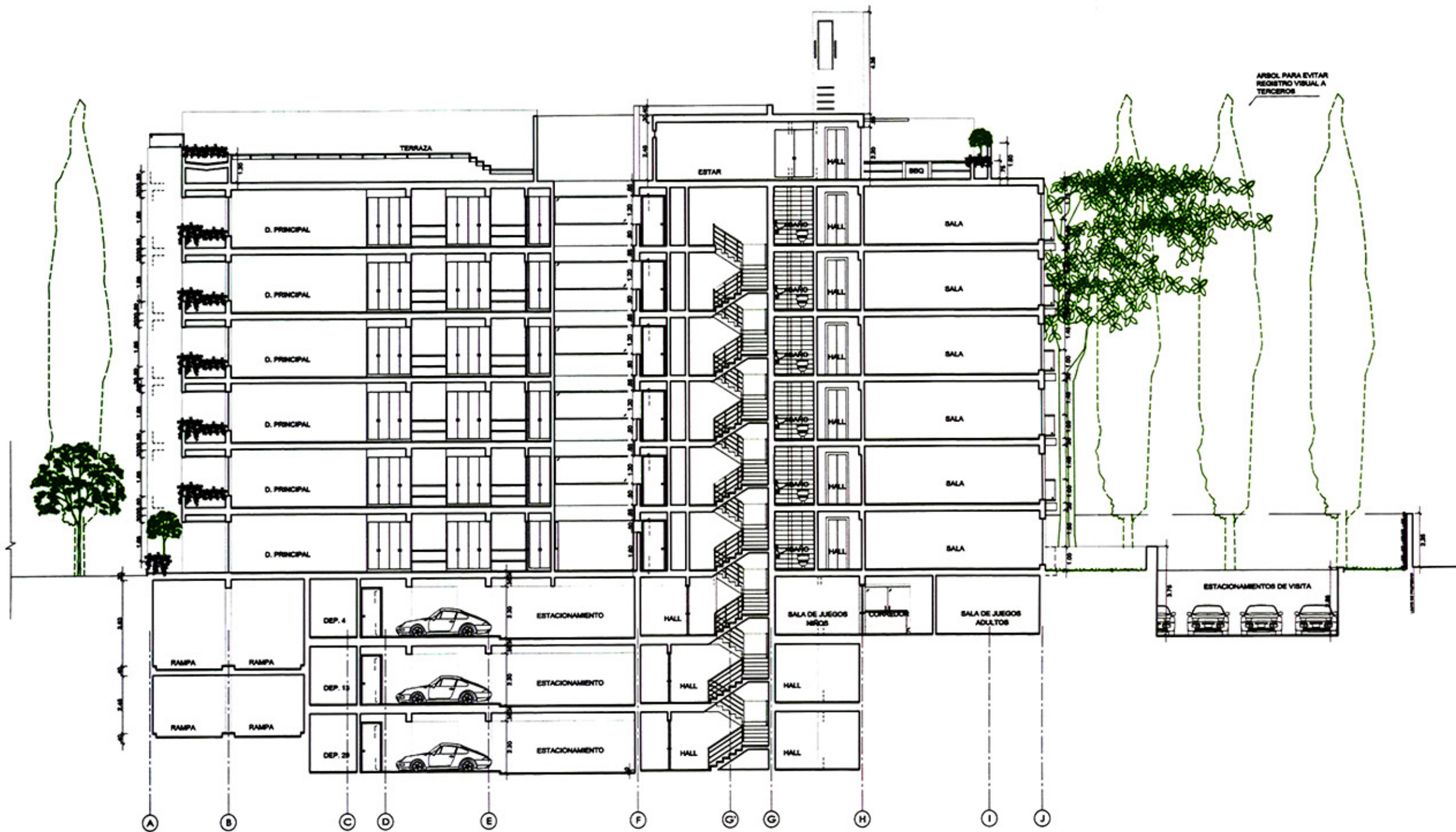

4 CORTE
54 ESCALA: 1/100



ARCO ARQUITECTOS

ARQUITECTOS RESPONSABLES:
 ARQ*. LEOPOLDO SCHEELJE M.
 ARQ*. JORGE GARRIDO LECCA

ASISTENTE DE DISEÑO:
 BACH. ARQ. RICHARD PERALES O.

PROYECTO : CONJUNTO RESIDENCIAL MULTIFAMILIAR
 LOS INKAS 641

PLANO : EDIF. BUGANVILLA
 CORTE TRANSVERSAL

PROPIETARIO :
 ARMONICO S.A.C.

LAMINA :

A-54

DE : 58

ESC: 1/200



ARQUITECTOS RESPONSABLES:
 ARQ. LEOPOLDO SCHEELJE M.
 ARQ. JORGE GARRIDO LECCA

ASISTENTE DE DISEÑO:
 BACH. ARQ. RICHARD PERALES O.

PROYECTO : CONJUNTO RESIDENCIAL MULTIFAMILIAR
 LOS INKAS 641

PLANO : EDIF. BUGANVILLA
 ELEVACION PRINCIPAL

PROPIETARIO :
 ARMONICO S.A.C.

LAMINA :
A-55

DE : 58
 ESC: 1/ 200

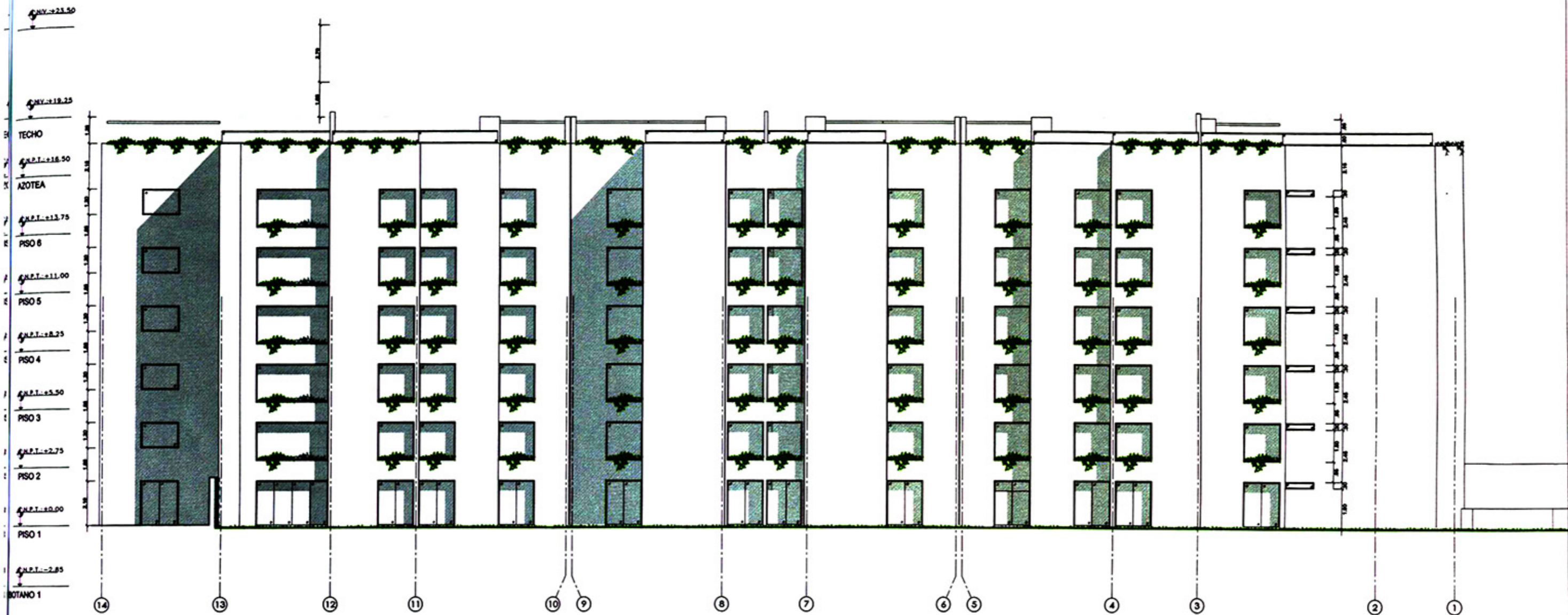

 ARCO ARQUITECTOS	ARQUITECTOS RESPONSABLES: ARQ°. LEOPOLDO SCHEELJE M. ARQ°. JORGE GARRIDO LECCA	PROYECTO : CONJUNTO RESIDENCIAL MULTIFAMILIAR LOS INKAS 641	LAMINA : A-56
	ASISTENTE DE DISEÑO: BACH. ARQ. RICHARD PERALES O.	PLANO : EDIF. BUGANVILLA ELEVACION SECUNDARIA	DE : 58
	PROPIETARIO : ARMONICO S.A.C.	ESC: 1/200	

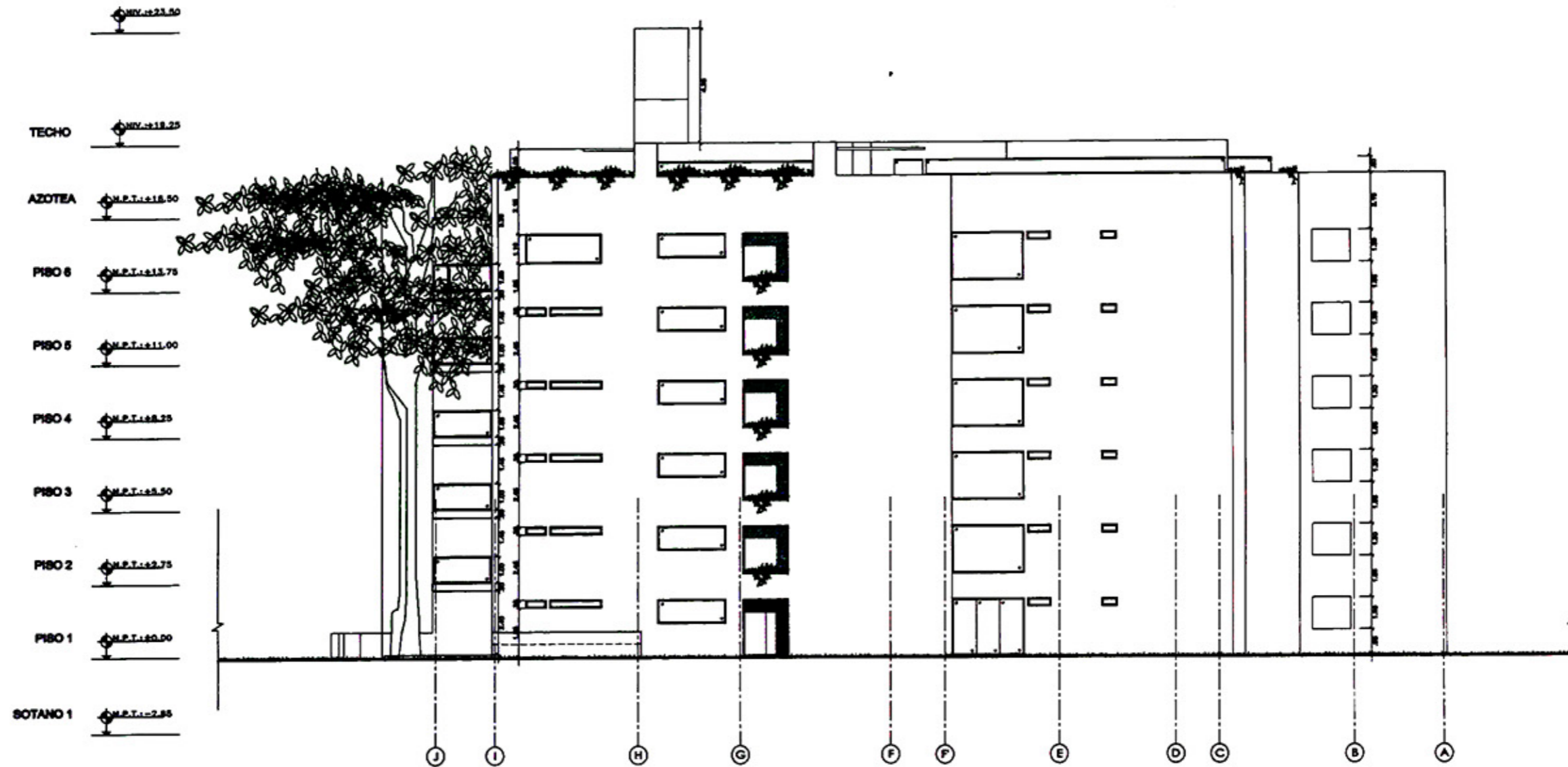

ARQUITECTOS RESPONSABLES:
 ARQ. LEOPOLDO SCHEELJE M.
 ARQ. JORGE GARRIDO LECCA

ASISTENTE DE DISEÑO:
 BACH. ARQ. RICHARD PERALES O.

PROYECTO : CONJUNTO RESIDENCIAL MULTIFAMILIAR
 LOS INKAS 641

PLANO : EDIF. BUGANVILLA
 ELEVACION LATERAL

PROPIETARIO :
 ARMONICO S.A.C.

LAMINA :
A-57

DE : 58
 ESC: 1/200



ARCO ARQUITECTOS

ARQUITECTOS RESPONSABLES:
 ARQ*. LEOPOLDO SCHEELJE M.
 ARQ*. JORGE GARRIDO LECCA

ASISTENTE DE DISEÑO:
 BACH. ARQ. RICHARD PERALES O.

PROYECTO : CONJUNTO RESIDENCIAL MULTIFAMILIAR
 LOS INKAS 641

PLANO : EDIF. BUGANVILLA
 ELEVACION LATERAL

PROPIETARIO :
 ARMONICO S.A.C.

LAMINA :

A-58

DE : 58

ESC: 1/ 200

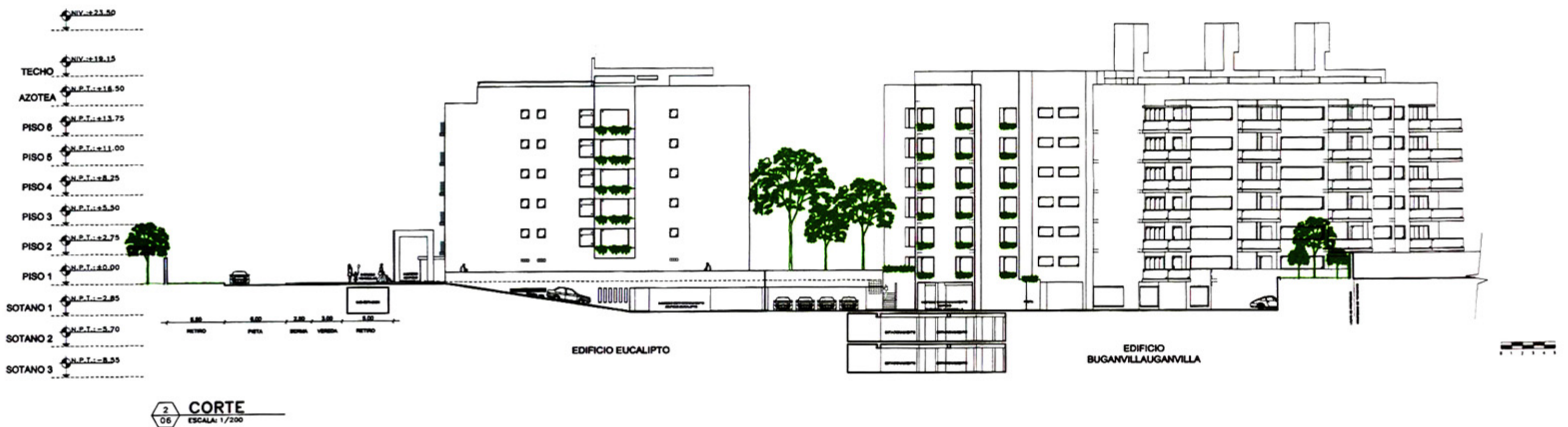
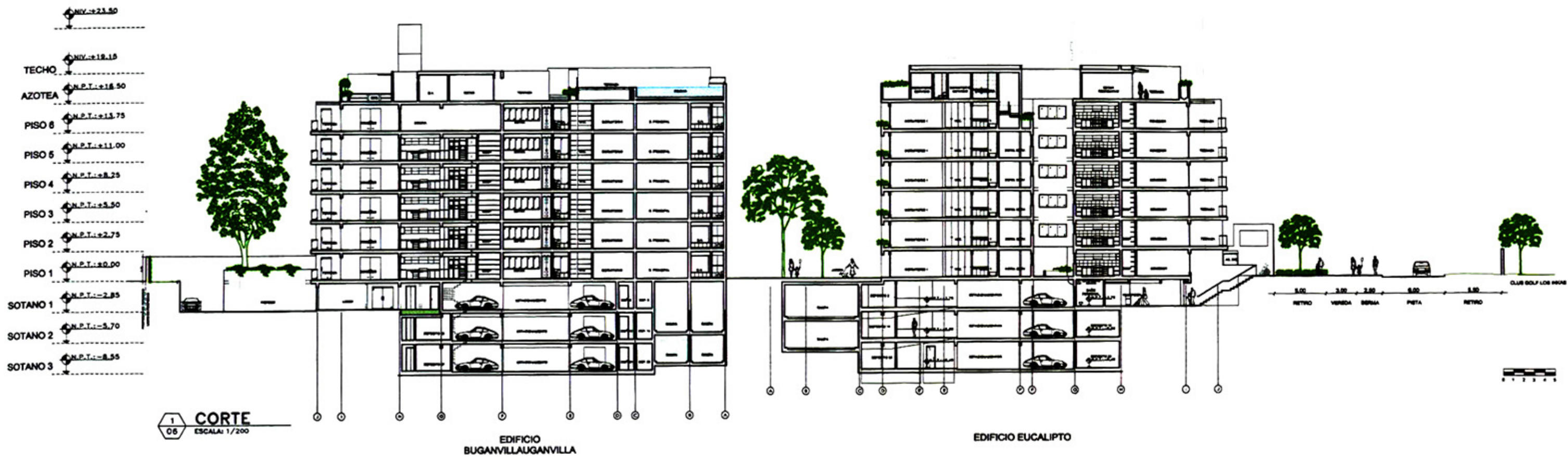

 ARCO ARQUITECTOS	ARQUITECTOS RESPONSABLES: ARQ. LEOPOLDO SCHEELJE M. ARQ. JORGE GARRIDO LECCA	PROYECTO : CONJUNTO RESIDENCIAL MULTIFAMILIAR LOS INKAS 641	LAMINA :
	ASISTENTE DE DISEÑO: BACH. ARQ. RICHARD PERALES O.	PLANO : CORTES GENERALES	PROPIETARIO : ARMONICO S.A.C.
			DE : 3

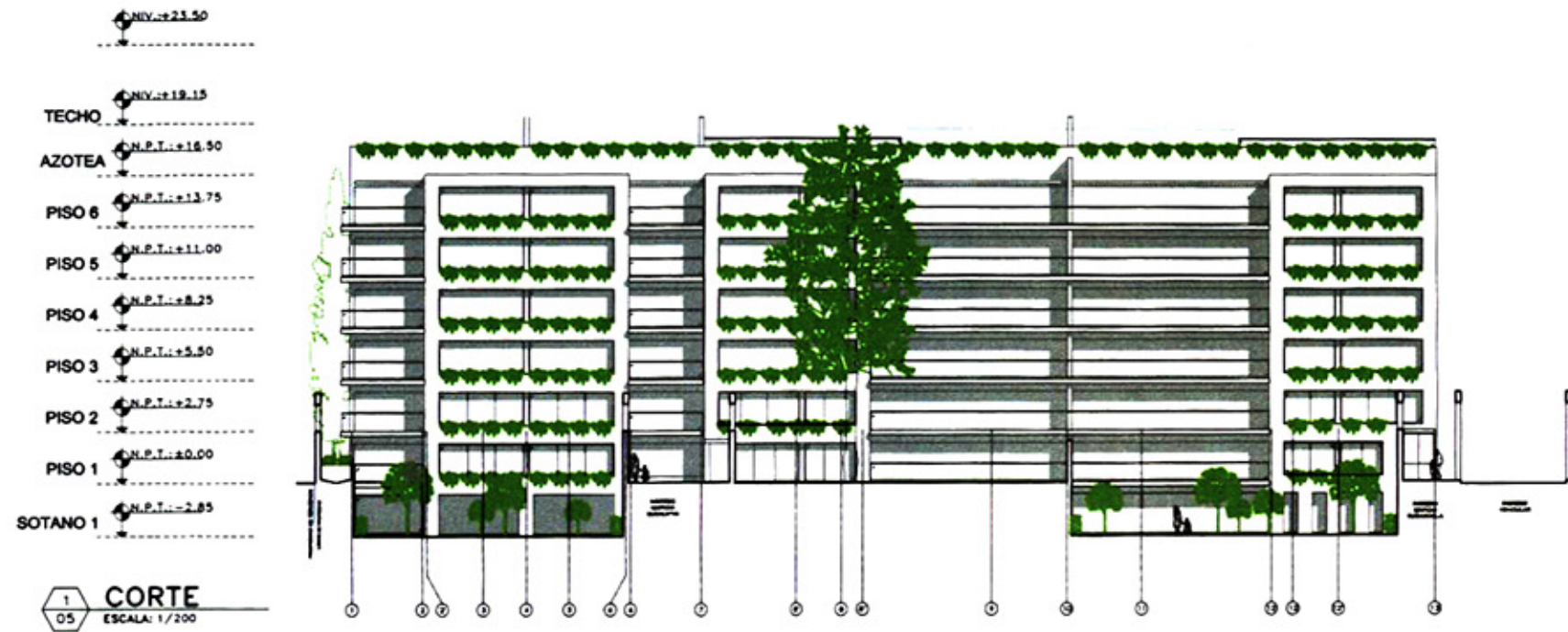

ARQUITECTOS RESPONSABLES: ARQ°. LEOPOLDO SCHEELJE M. ARQ°. JORGE GARRIDO LECCA	PROYECTO : CONJUNTO RESIDENCIAL MULTIFAMILIAR LOS INKAS 641	LAMINA : CG-02
	PLANO : CORTES EDIF. EUCALIPTO	
ASISTENTE DE DISEÑO: BACH. ARQ. RICHARD PERALES O.	PROPIETARIO : ARMONICO S.A.C.	DE : 3



EDIFICIO BUGANVILLAUGANVILLA

3 ELEVACION
05 ESCALA: 1/200

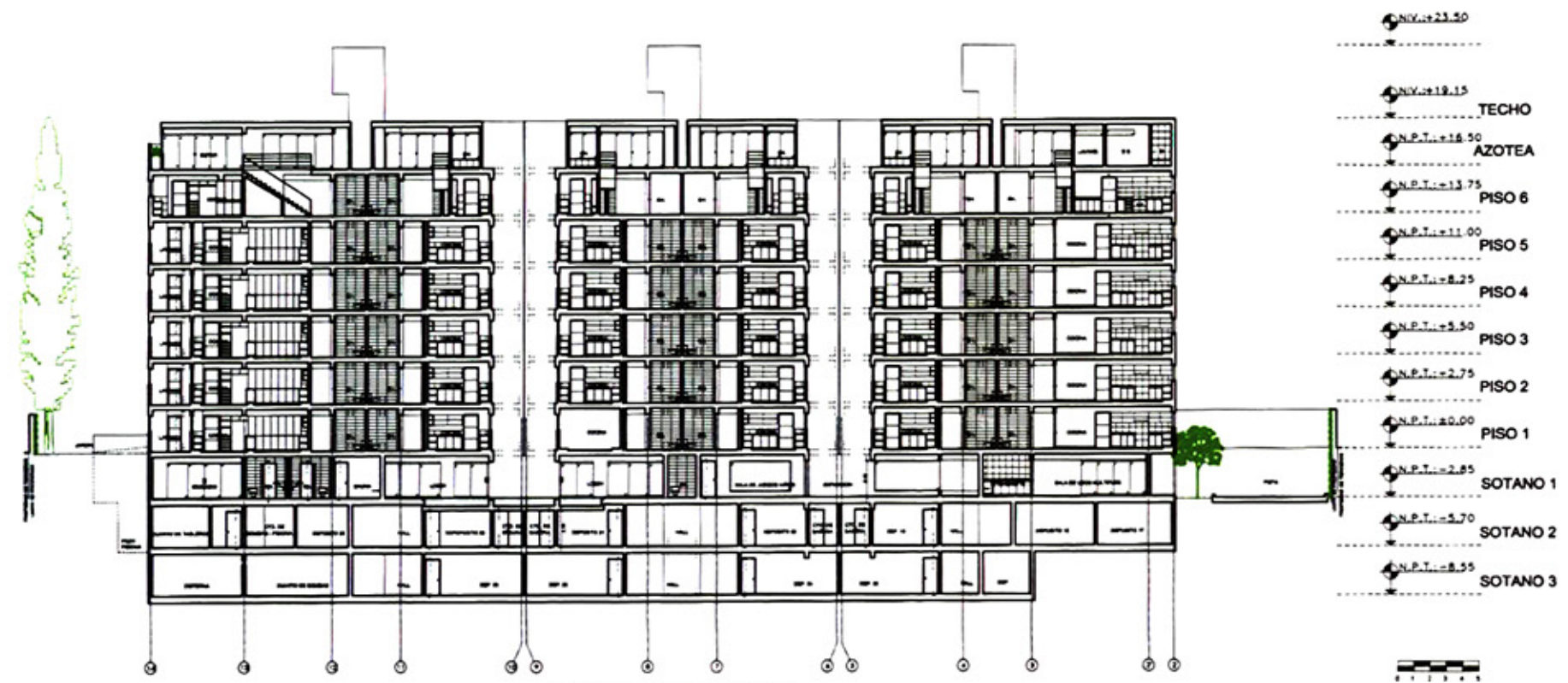

EDIFICIO BUGANVILLAUGANVILLA

4 CORTE
05 ESCALA: 1/200



ARCO ARQUITECTOS

ARQUITECTOS RESPONSABLES:
 ARQ. LEOPOLDO SCHEELJE M.
 ARQ. JORGE GARRIDO LECCA
 ASISTENTE DE DISEÑO:
 BACH. ARQ. RICHARD PERALES O.

PROYECTO : CONJUNTO RESIDENCIAL MULTIFAMILIAR LOS INKAS 641 LAMINA :
 PLANO :
 CORTES EDIF. BUGANVILLA CG-03
 PROPIETARIO :
 ARMONICO S.A.C. DE : 3

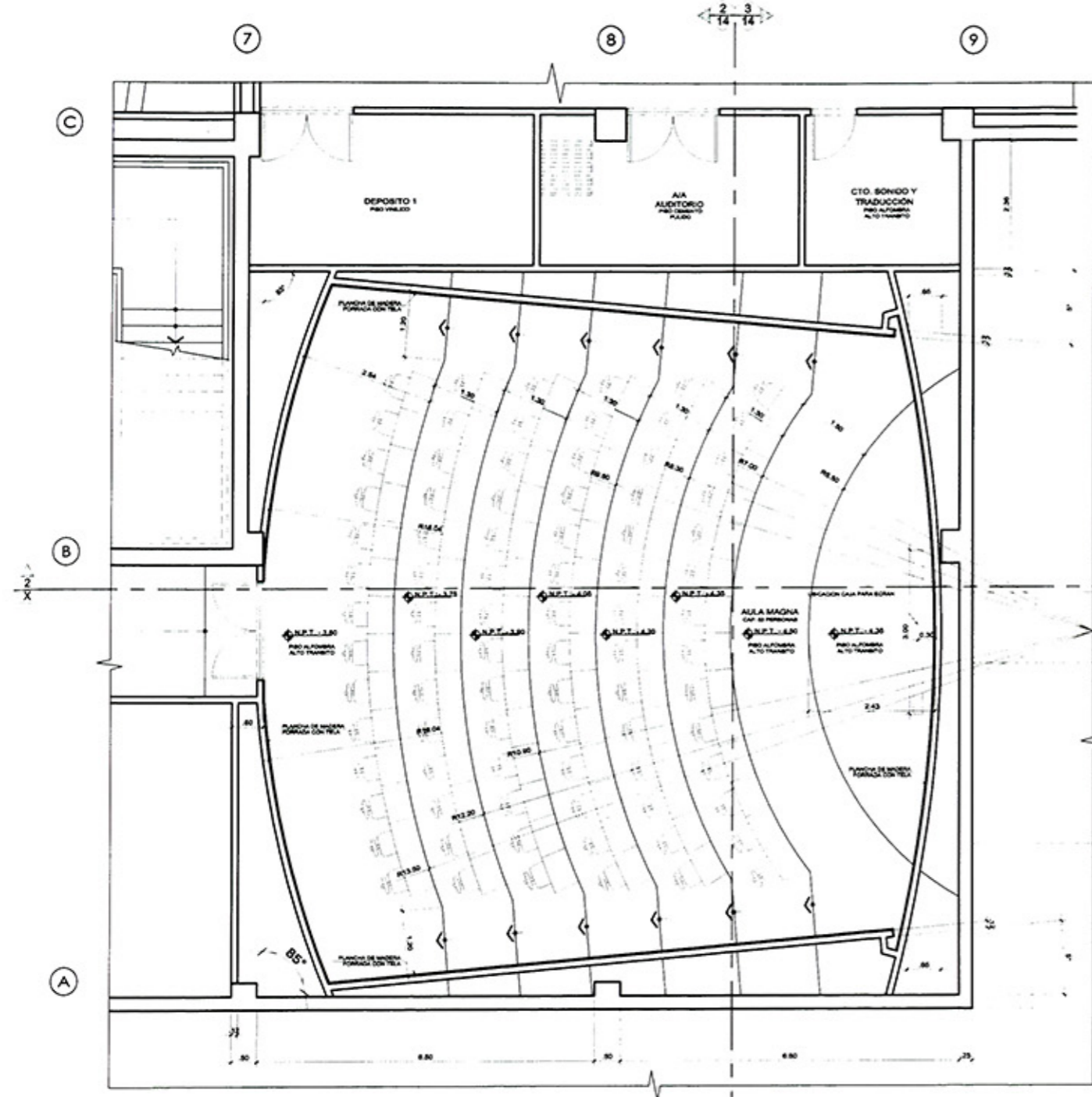

1 PLANTA AULA MAGNA
ESCALA: 1/50

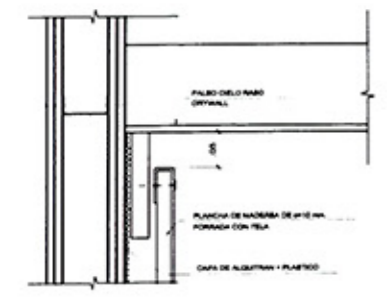

5 DETALLE TIPICO DE PANELERIA
ESCALA: 1/5

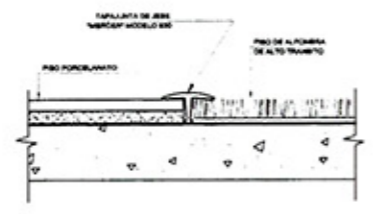

7 DETALLE ENCUENTRO DE PISO PORCELANATO CON ALFOMBRA
ESCALA: 1/1.25

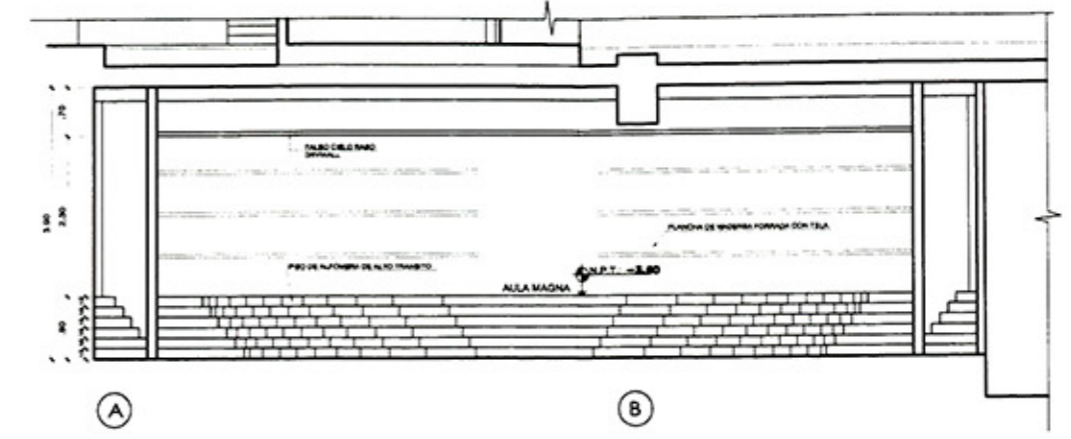

2 CORTE
ESCALA: 1/50

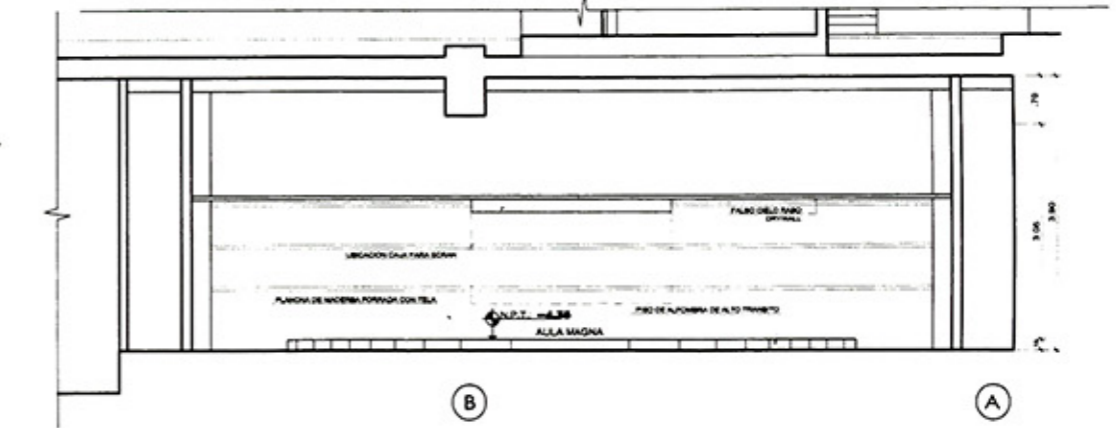

3 CORTE
ESCALA: 1/50

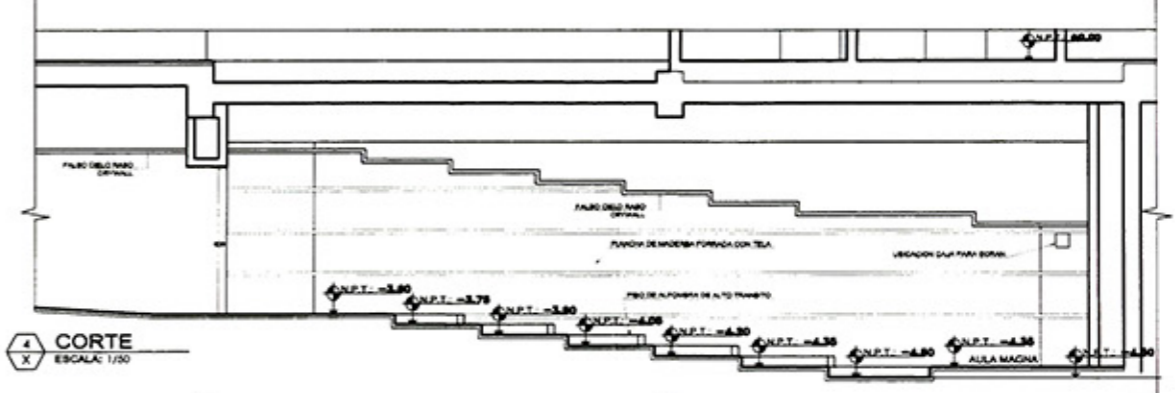

4 CORTE
ESCALA: 1/50

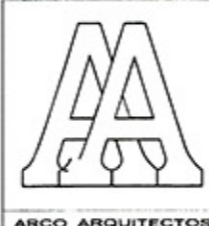

ARCO ARQUITECTOS

ARQUITECTOS RESPONSABLES:
 ARQ°. LEOPOLDO SCHEELJE M.
 ARQ°. GUSTAVO BALLON L.
 ARQ°. JORGE GARRIDO LECCA

ASISTENTE DE DISEÑO:
 BACH. ARQ. RICHARD PERALES O.

PROYECTO: OFICINAS ADMINISTRATIVAS EDELNOR

PLANO:
 DETALLE AULA MAGNA

PROPIETARIO:
 ENDESA - EDELNOR

LAMINA:
 D-01

DE: 10
 ESC: 1/100

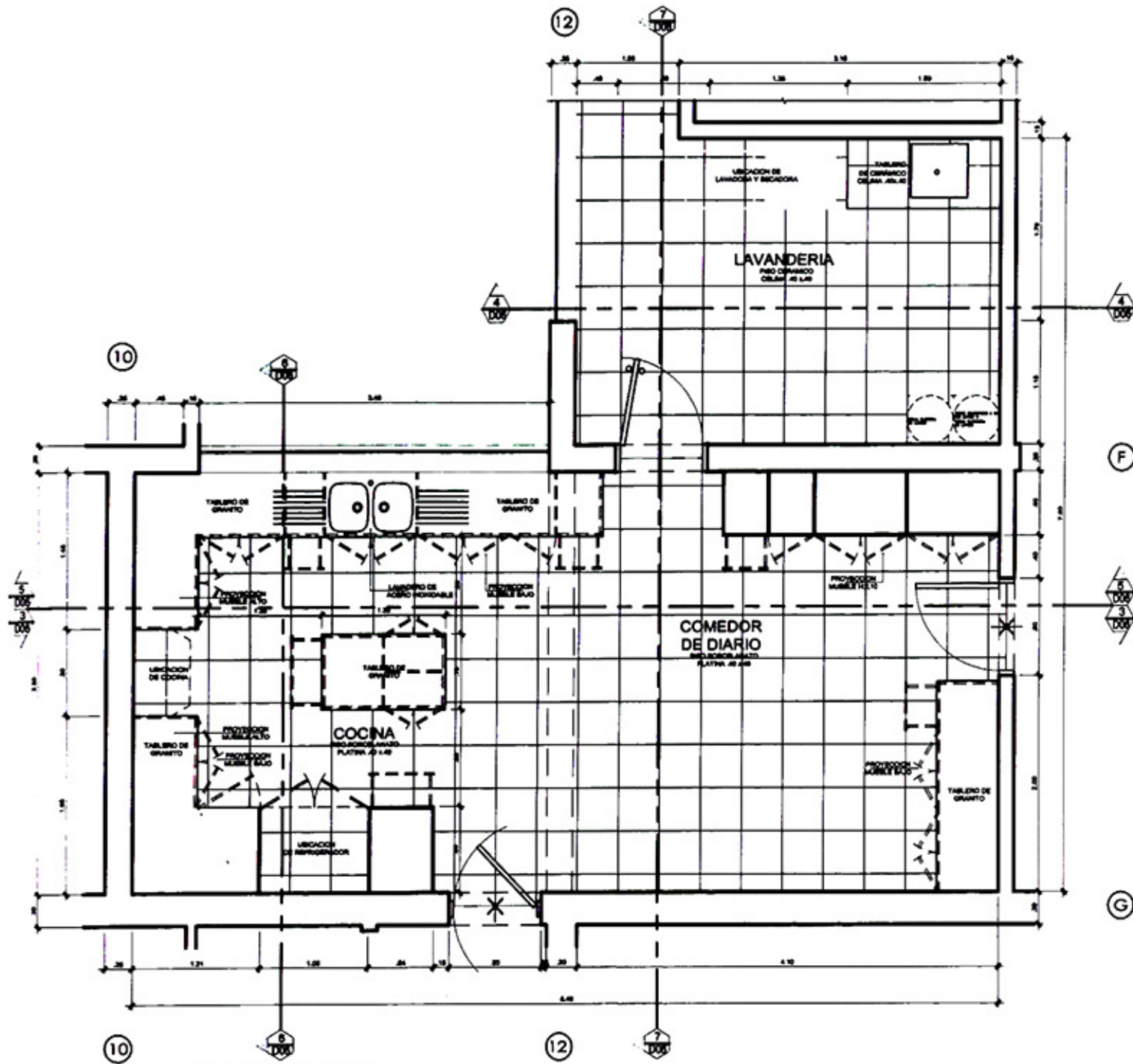

1 PLANTA COCINA 101
ESCALA: 1/25

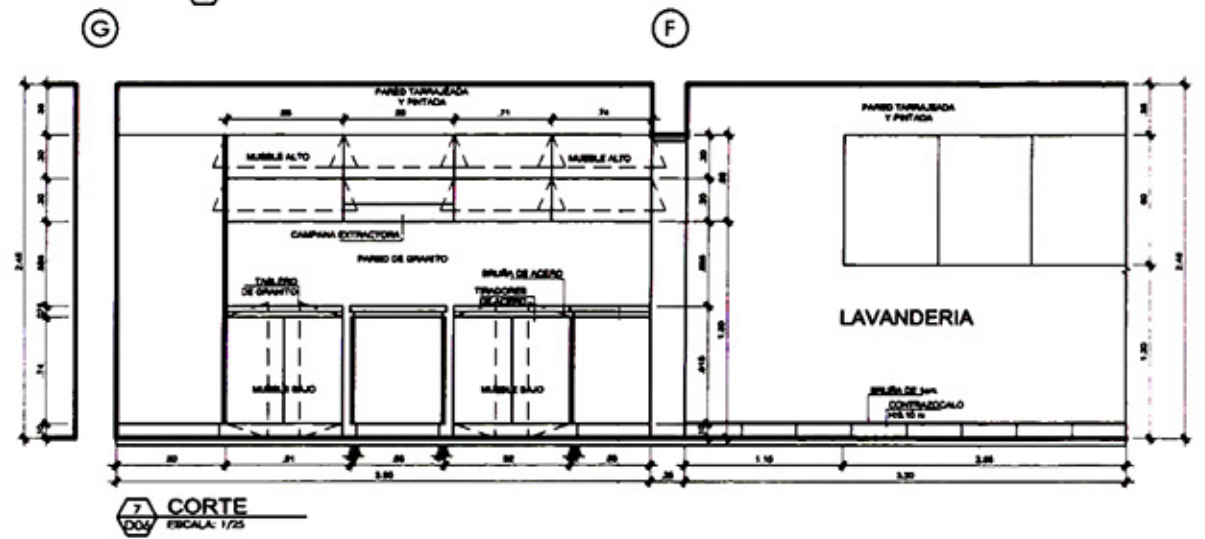
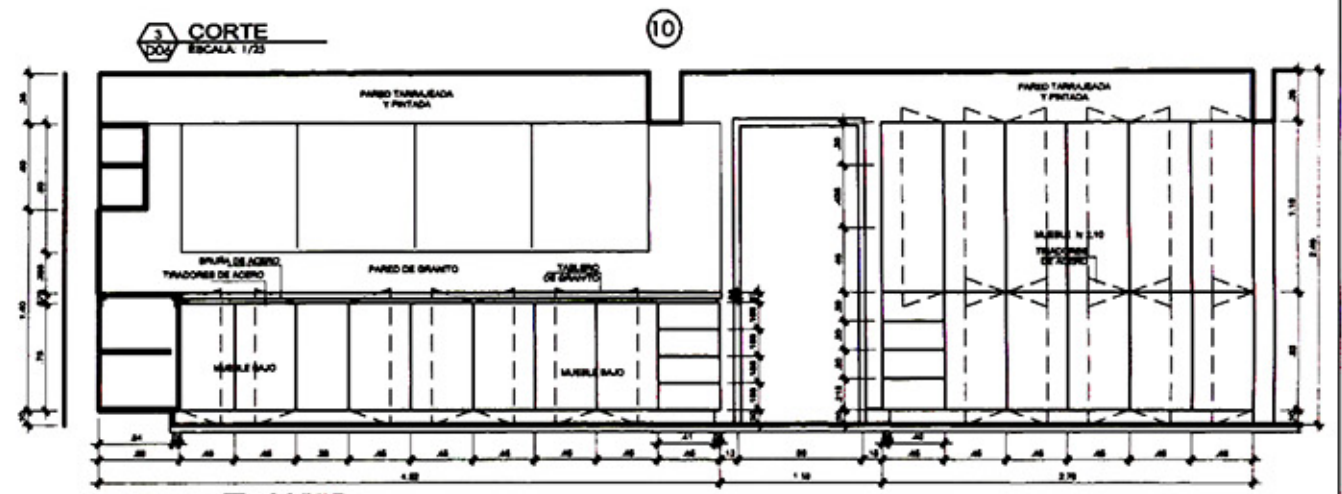
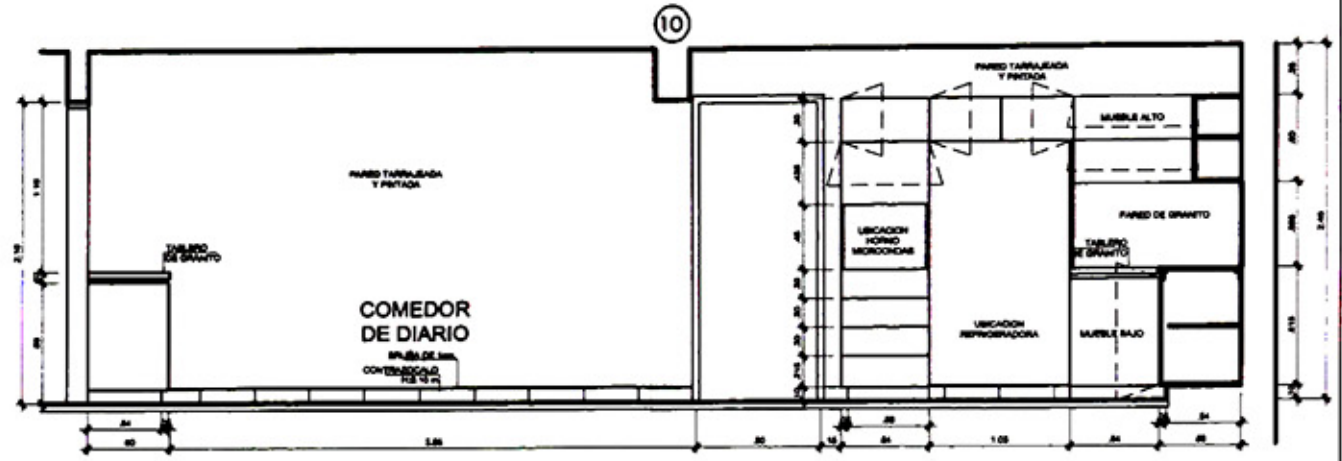

ARQUITECTOS RESPONSABLES:
 ARQ. LEOPOLDO SCHEELJE M.
 ARQ. JORGE GARRIDO LECCA

ASISTENTE DE DISEÑO:
 BACH. ARQ. RICHARD PERALES O.

PROYECTO: CONJUNTO RESIDENCIAL MULTIFAMILIAR
 LOS INKAS 641

PLANO: EDIF. EUCALIPTO DPTO. TÍPICO
 DETALLE DE COCINAS

PROPIETARIO:
 ARMONICO S.A.C.

LAMINA:
D-01

DE: 18
 ESC: 1/50

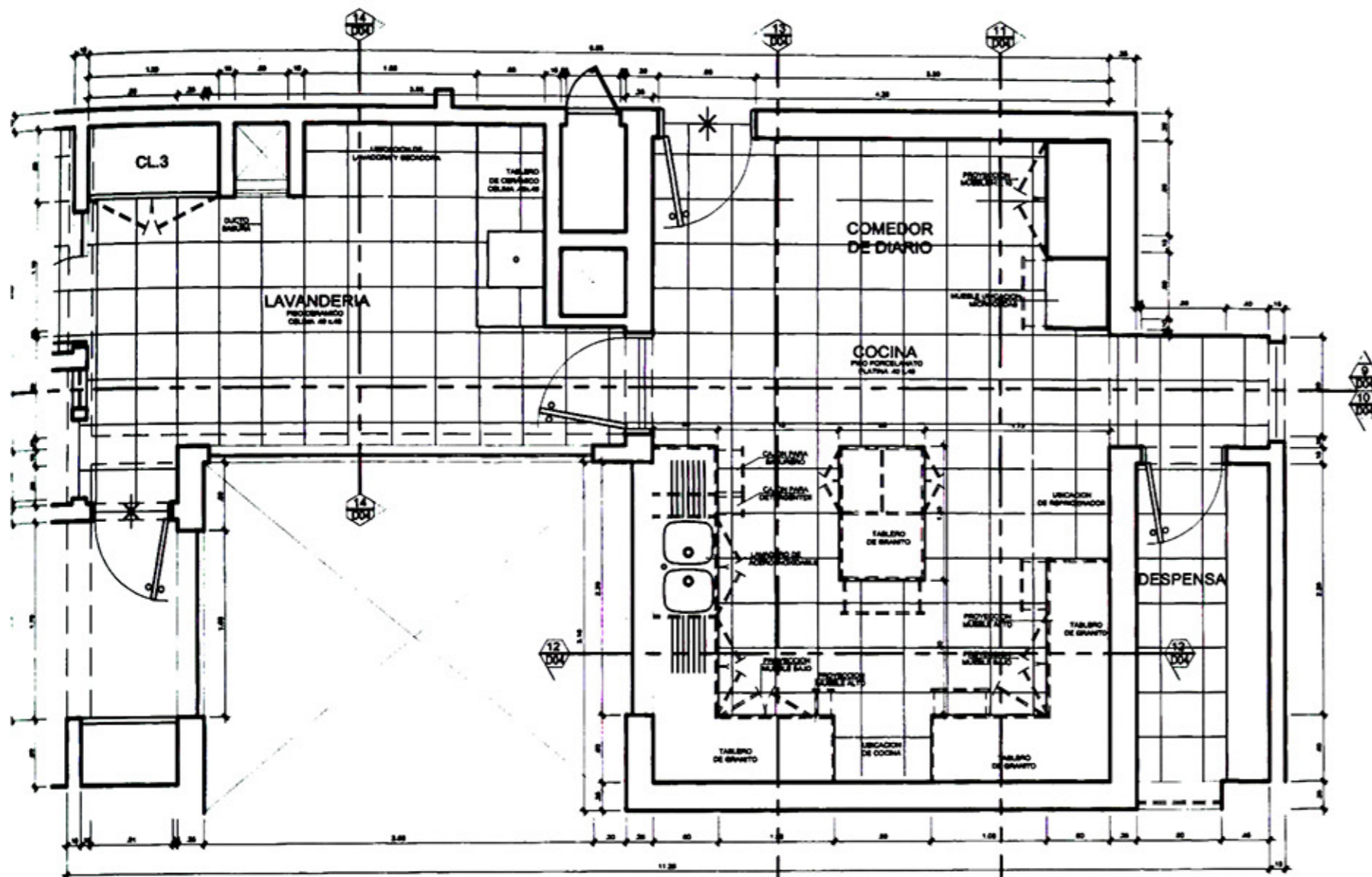

PLANTA COCINA 104
ESCALA: 1/25

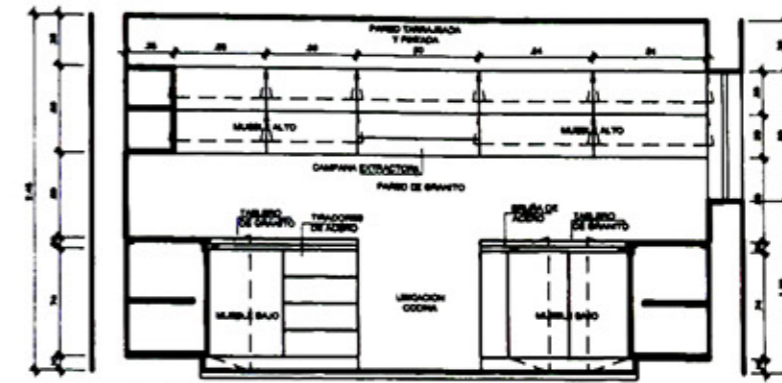

12 CORTE
D04 ESCALA: 1/25

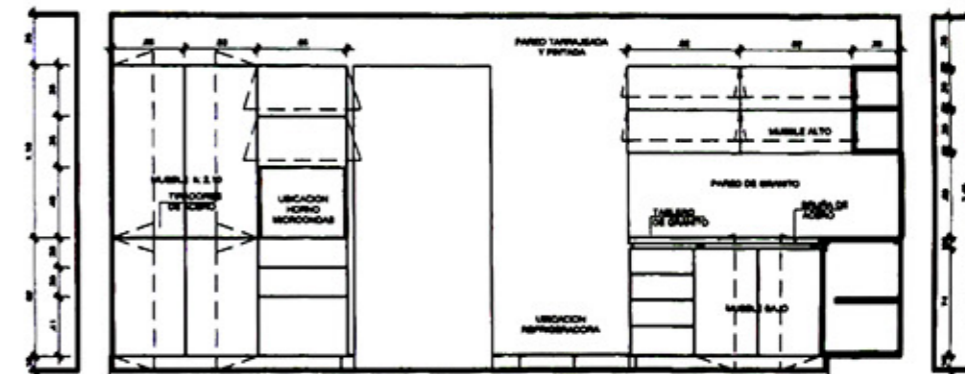

11 CORTE
D04 ESCALA: 1/25

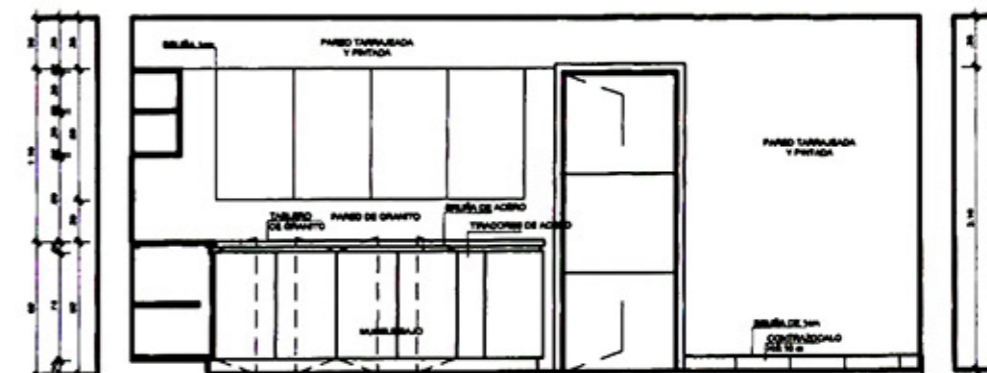

13 CORTE
D04 ESCALA: 1/25

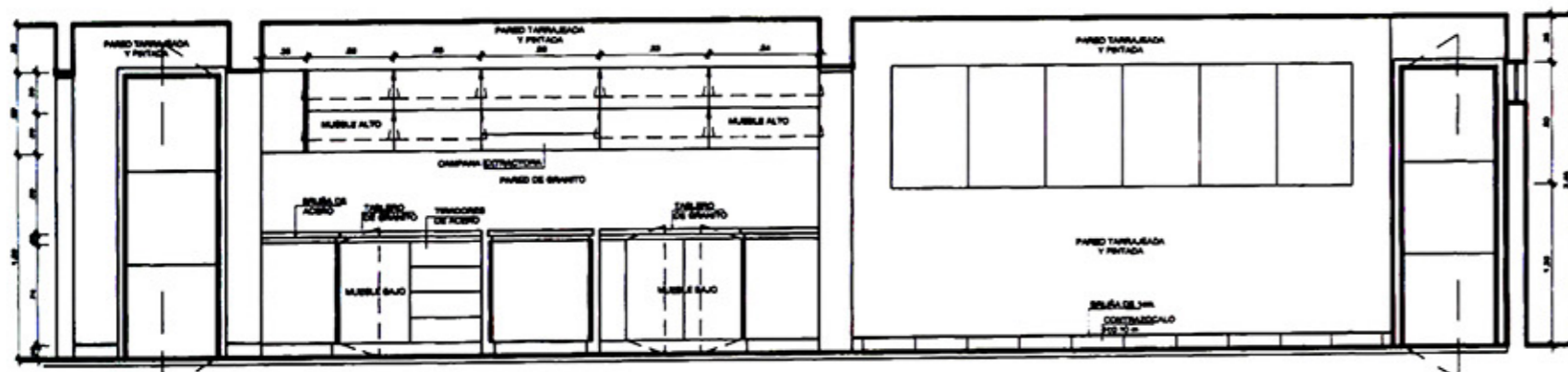

10 CORTE
D04 ESCALA: 1/25



ARQUITECTOS RESPONSABLES:
 ARQ. LEOPOLDO SCHEELJE M.
 ARQ. JORGE GARRIDO LECCA
 ASISTENTE DE DISEÑO:
 BACH. ARQ. RICHARD PERALES O.

PROYECTO : CONJUNTO RESIDENCIAL MULTIFAMILIAR
 LOS INKAS 641
 PLANO : EDIF. EUCALIPTO DPTO. TIPICO
 DETALLE DE COCINAS
 PROPIETARIO :
 ARMONICO S.A.C.

LAMINA :
D-02
 DE : 18
 ESC : 1/50

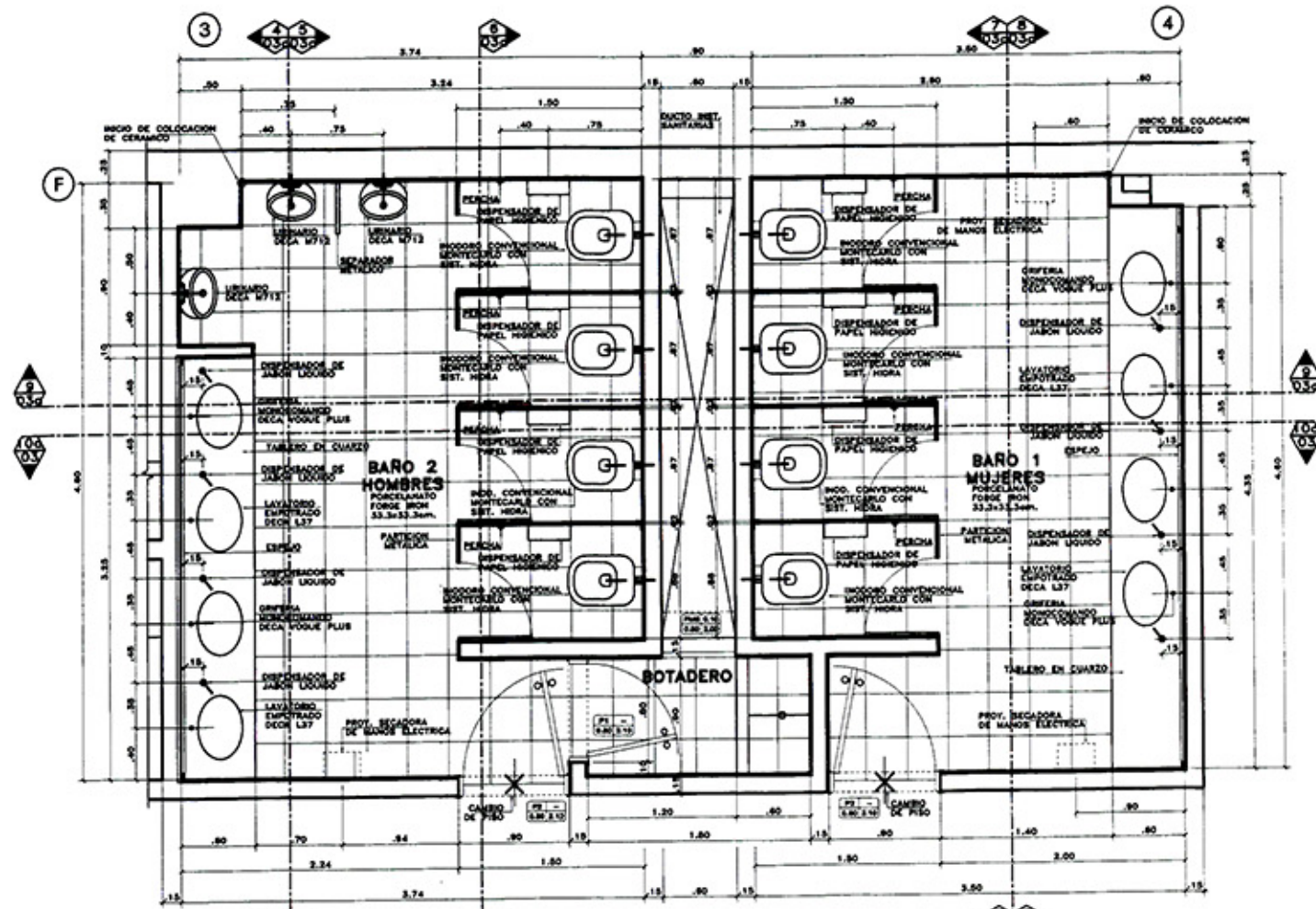

1 PLANTA BAÑOS SOTANO Y 2° AL 4° PISO
Escala 1/25

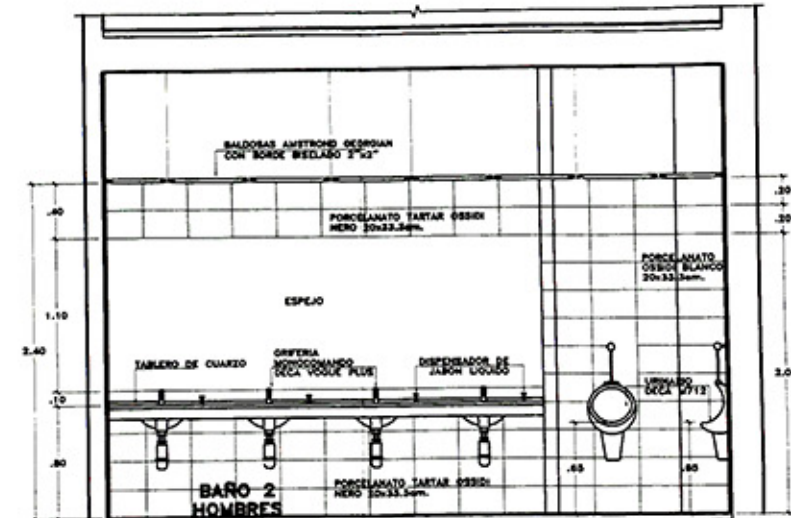

4 CORTE
Escala 1/25

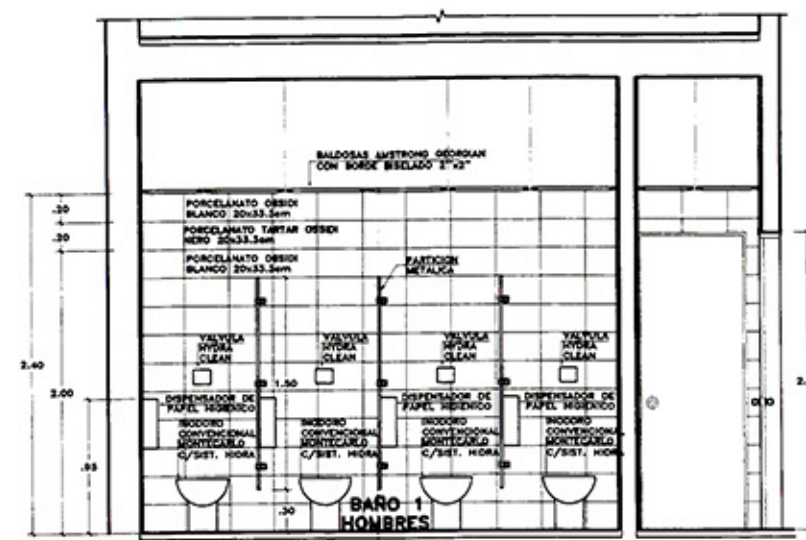

6 CORTE
Escala 1/25

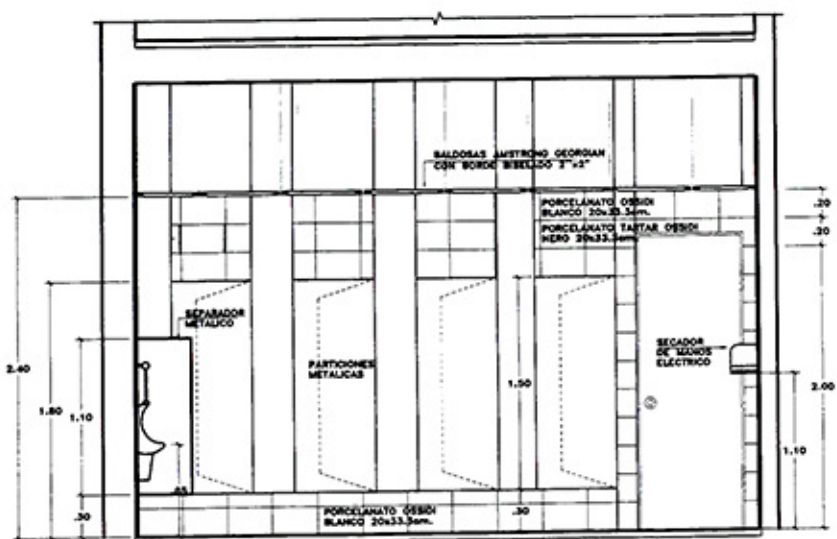

5 CORTE
Escala 1/25



ARQUITECTOS RESPONSABLES:
 ARQ. LEOPOLDO SCHEELJE M.
 ARQ. GUSTAVO BALLON L.
 ARQ. JORGE GARRIDO LECCA
 ASISTENTE DE DISEÑO:
 BACH. ARQ. RICHARD PERALES O.

PROYECTO: OFICINAS ADMINISTRATIVAS
 EDELNOR
 PLANO: PLANTAS Y CORTES
 DETALLE BAÑOS
 PROPIETARIO:
 ENDESA - EDELNOR

LAMINA:
D-03
 DE: 10
 ESC: 1/50

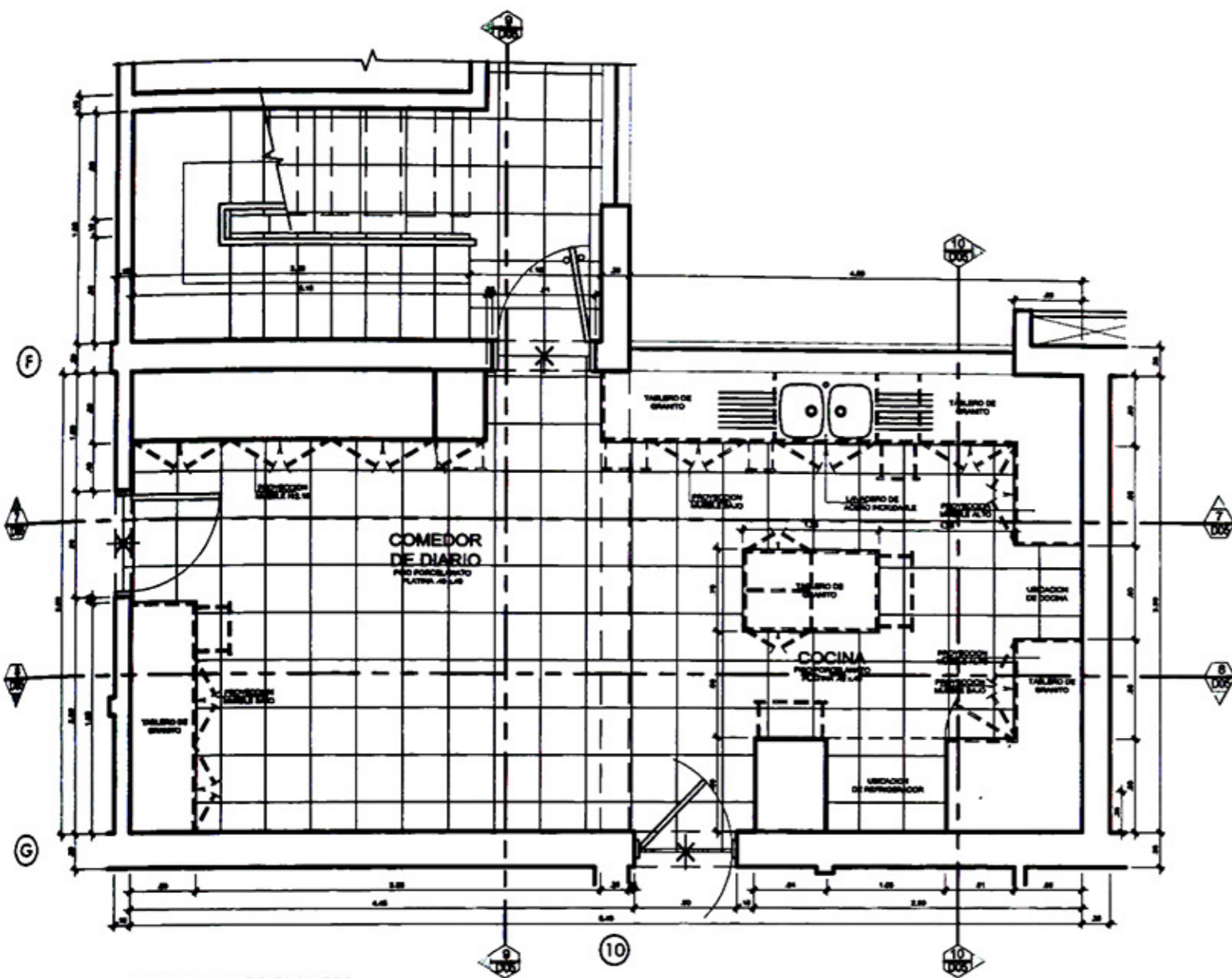

2 PLANTA COCINA 602
ESCALA: 1/25

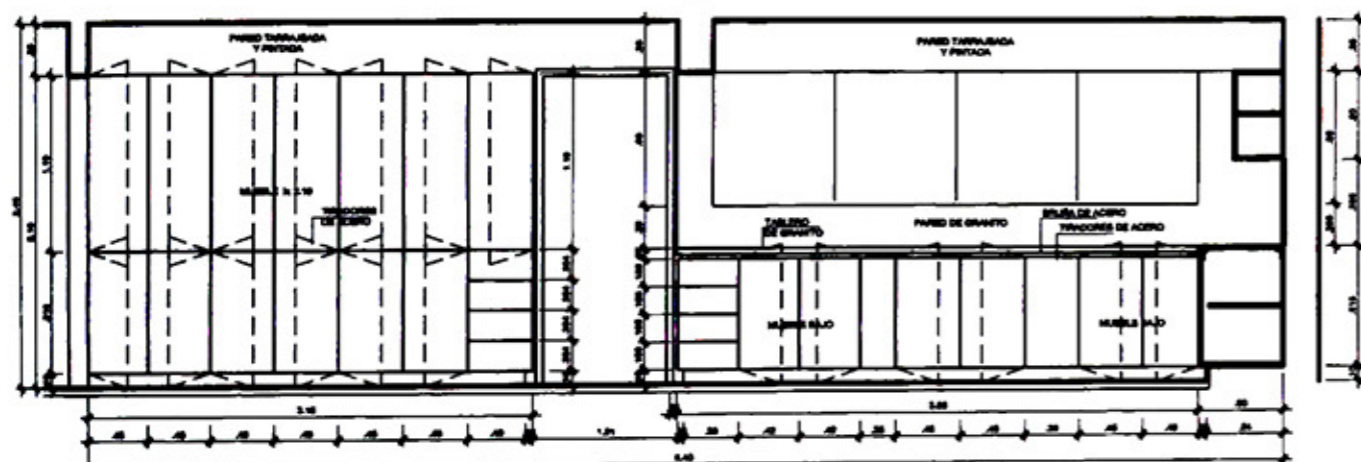

7 CORTE
ESCALA: 1/25

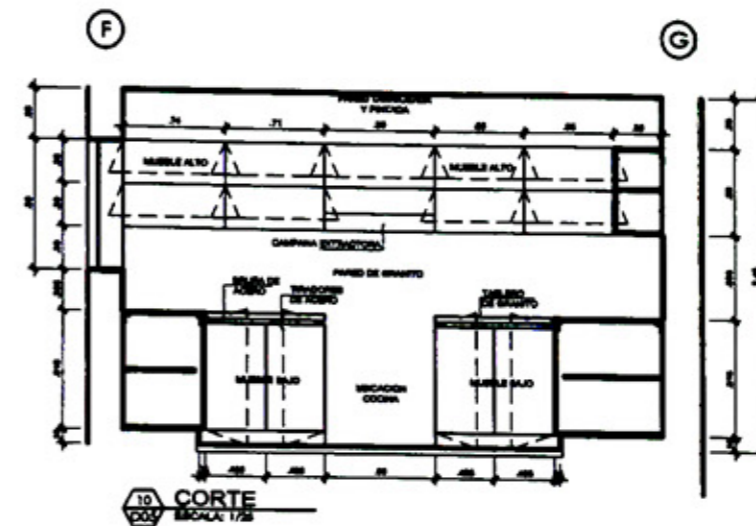

10 CORTE
ESCALA: 1/25

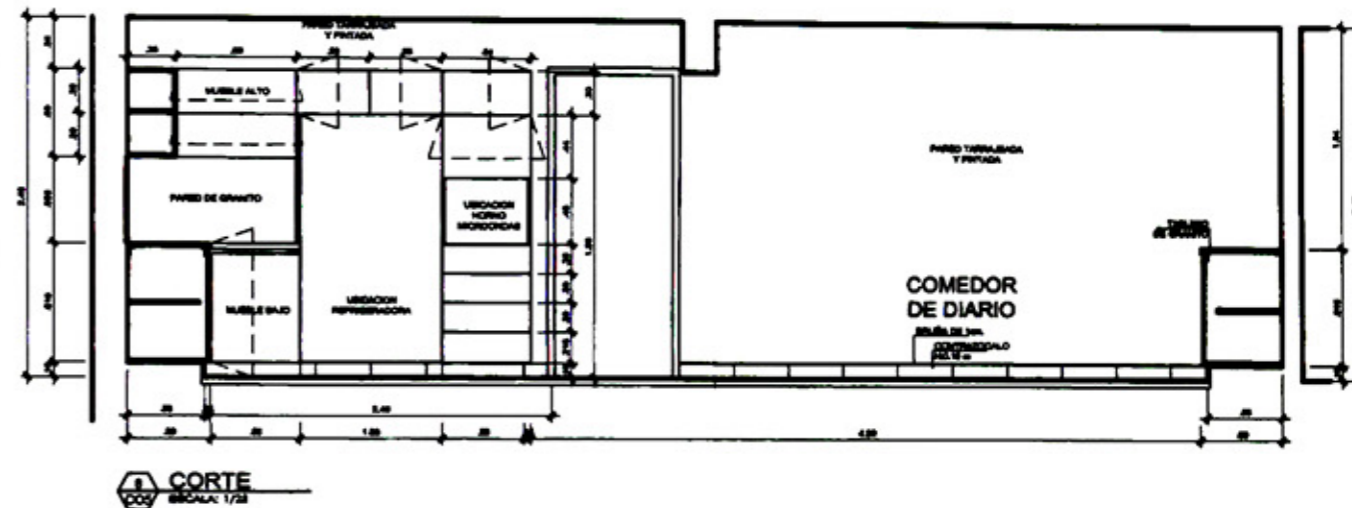

8 CORTE
ESCALA: 1/25

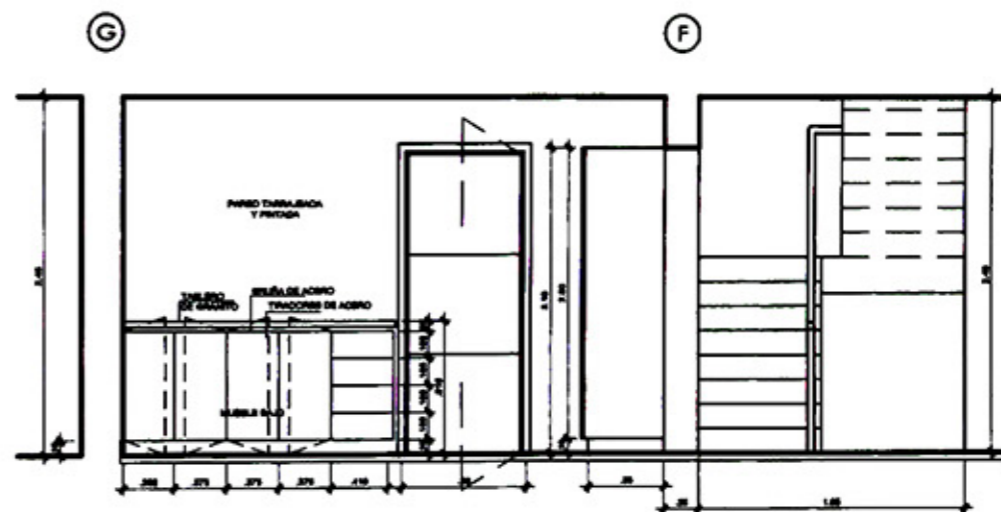

9 CORTE
ESCALA: 1/25



ARQUITECTOS RESPONSABLES:
 ARQ. LEOPOLDO SCHEELJE M.
 ARQ. JORGE GARRIDO LECCA

ASISTENTE DE DISEÑO:
 BACH. ARQ. RICHARD PERALES O.

PROYECTO: CONJUNTO RESIDENCIAL MULTIFAMILIAR
 LOS INKAS 641

PLANO: EDIF. EUCALIPTO DPTO. DUPLEX
 DETALLE DE COCINAS

PROPIETARIO:
 ARMONICO S.A.C.

LAMINA:

D-03

DE: 18
 ESC: 1/50

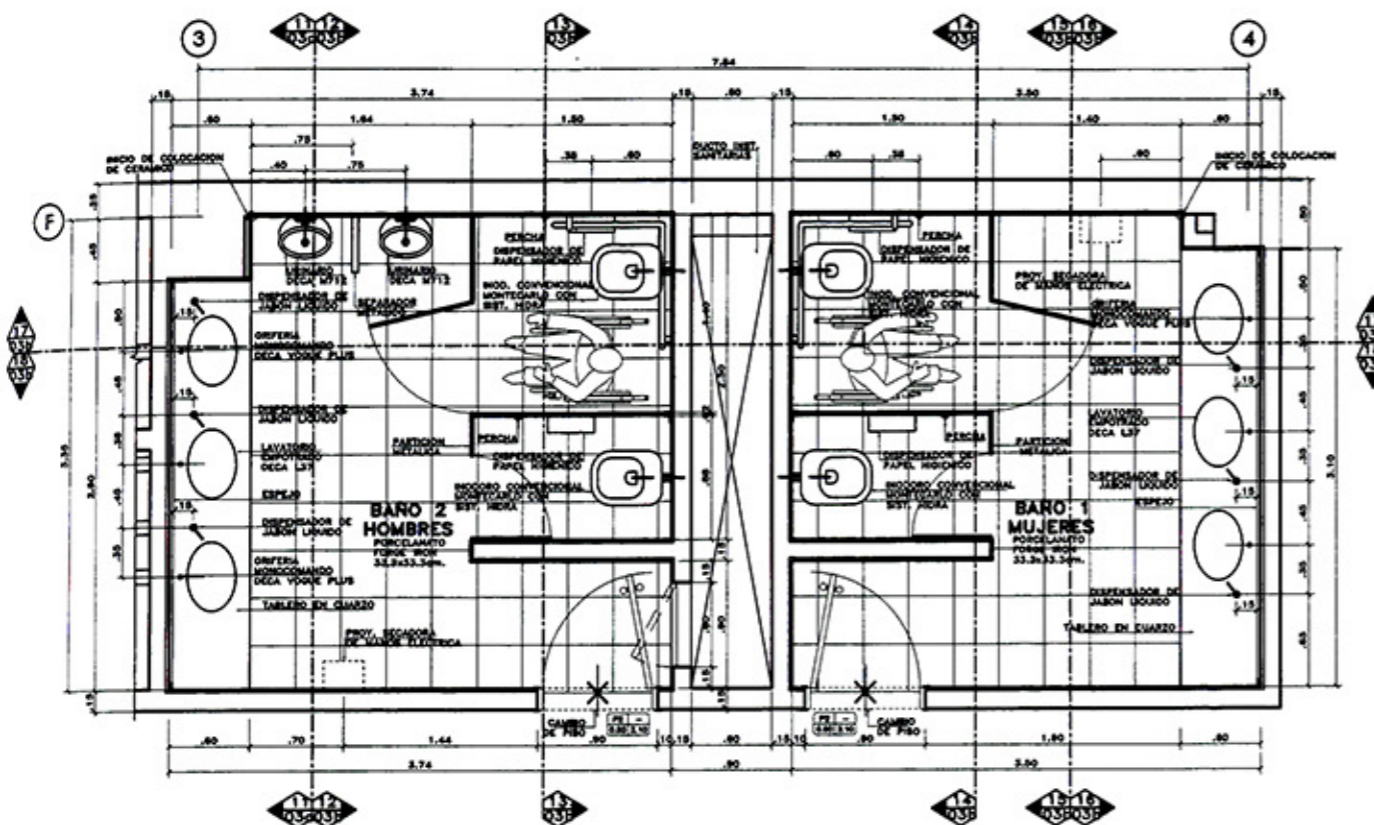

3 PLANTA BAÑOS 1 Y 2 DEL 1° PISO
ESCALA: 1/25

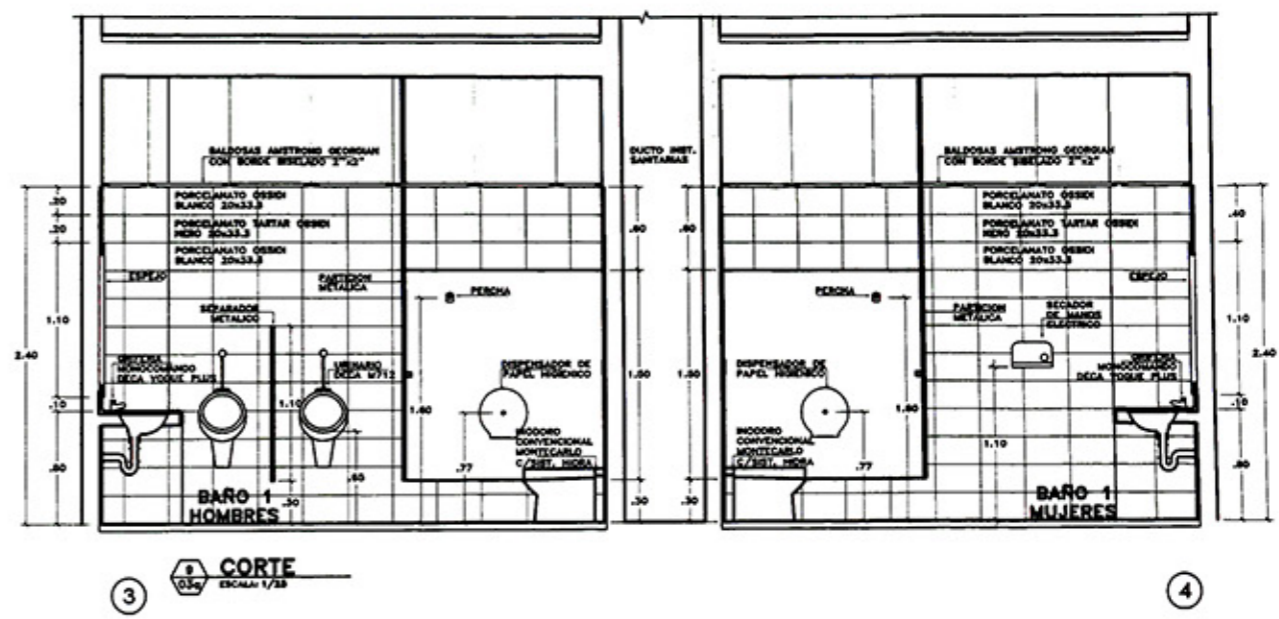

3 CORTE 3
ESCALA: 1/25

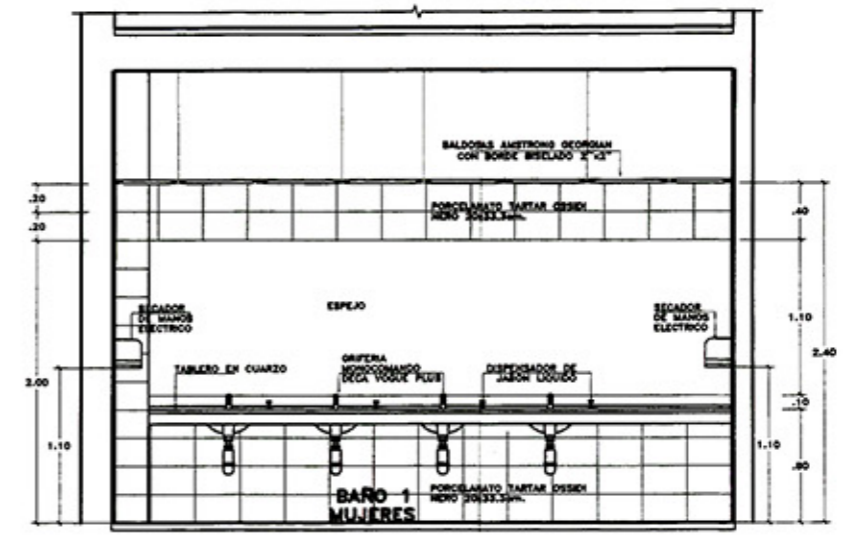

F CORTE F
ESCALA: 1/25

 ARCO ARQUITECTOS	ARQUITECTOS RESPONSABLES: ARQ°. LEOPOLDO SCHEELJE M. ARQ°. GUSTAVO BALLON L. ARQ°. JORGE GARRIDO LECCA	PROYECTO: OFICINAS ADMINISTRATIVAS EDELNOR	LAMINA: D-04
	ASISTENTE DE DISEÑO: BACH. ARQ. RICHARD PERALES O.	PLANO: PLANTAS Y CORTES DETALLE BAÑOS	PROPIETARIO: ENDESA - EDELNOR

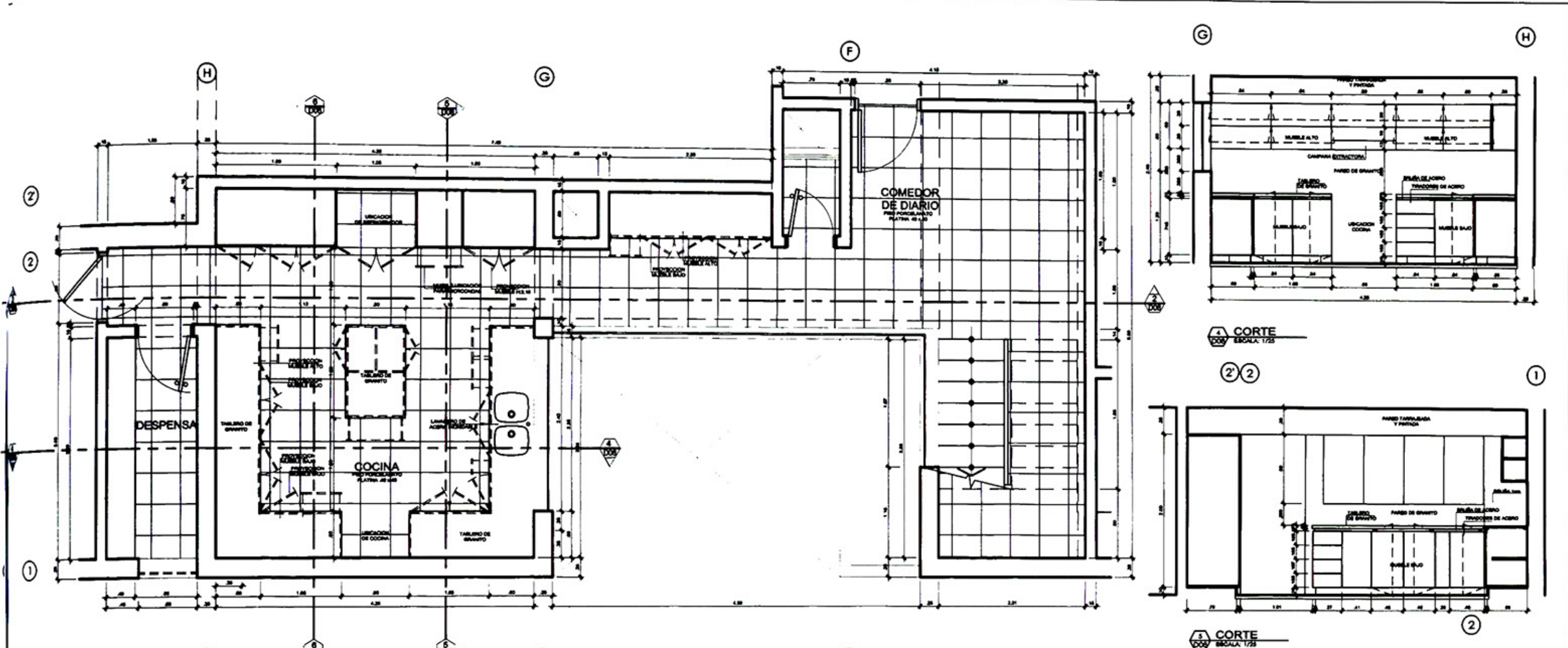

1 PLANTA COCINA 603
ESCALA 1/25

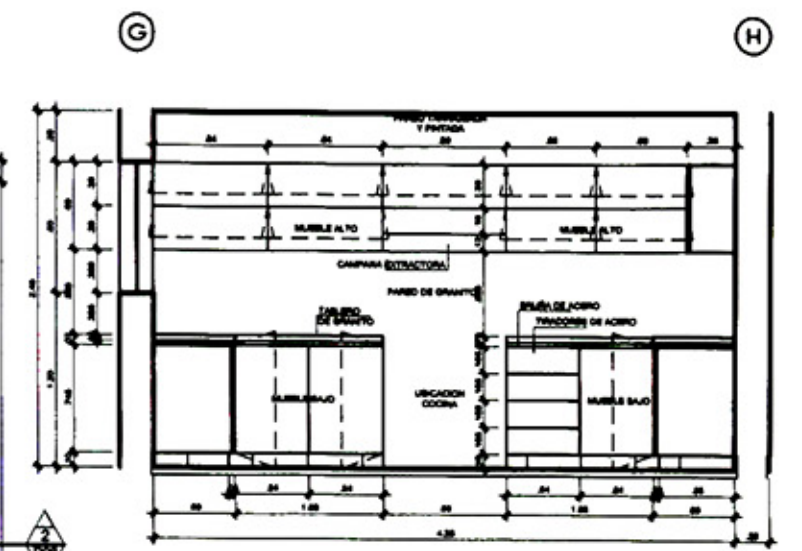

4 CORTE
ESCALA 1/25

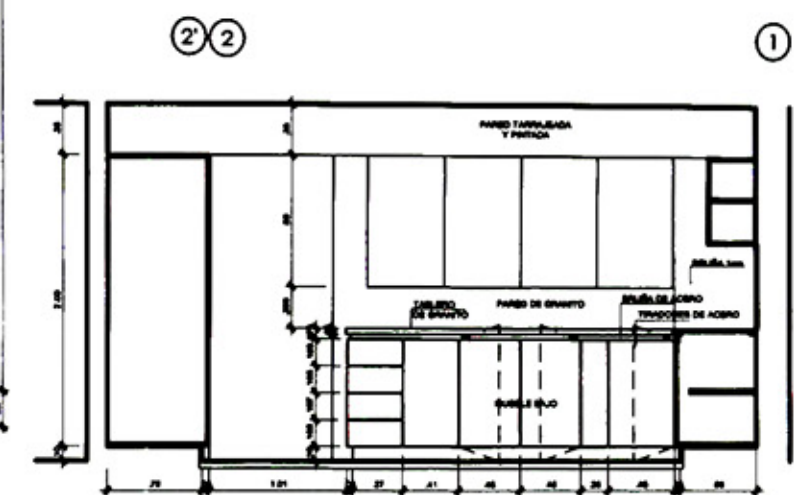

5 CORTE
ESCALA 1/25

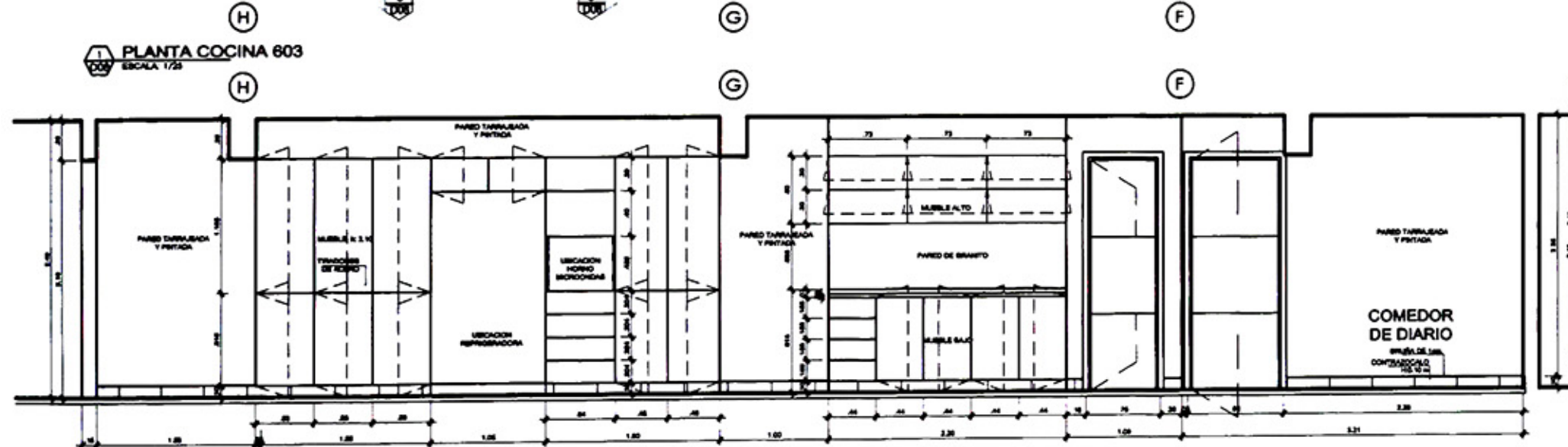

3 CORTE
ESCALA 1/25

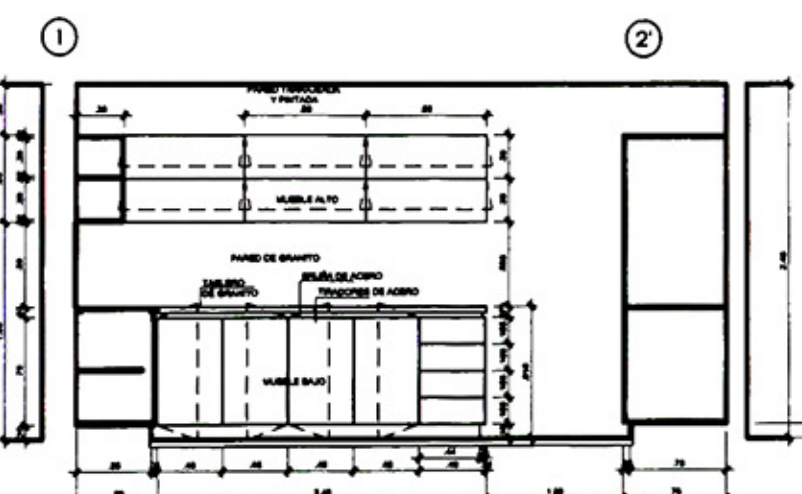

6 CORTE
ESCALA 1/25



ARQUITECTOS RESPONSABLES:
 ARQ. LEOPOLDO SCHEELJE M.
 ARQ. JORGE GARRIDO LECCA
 ASISTENTE DE DISEÑO:
 BACH. ARQ. RICHARD PERALES O.

PROYECTO : CONJUNTO RESIDENCIAL MULTIFAMILIAR
 LOS INKAS 641
 PLANO : EDIF. EUCALIPTO DPTO. DUPLEX
 DETALLE DE COCINAS
 PROPIETARIO :
 ARMONICO S.A.C.

LAMINA :
D-04
 DE : 18
 ESC : 1/50

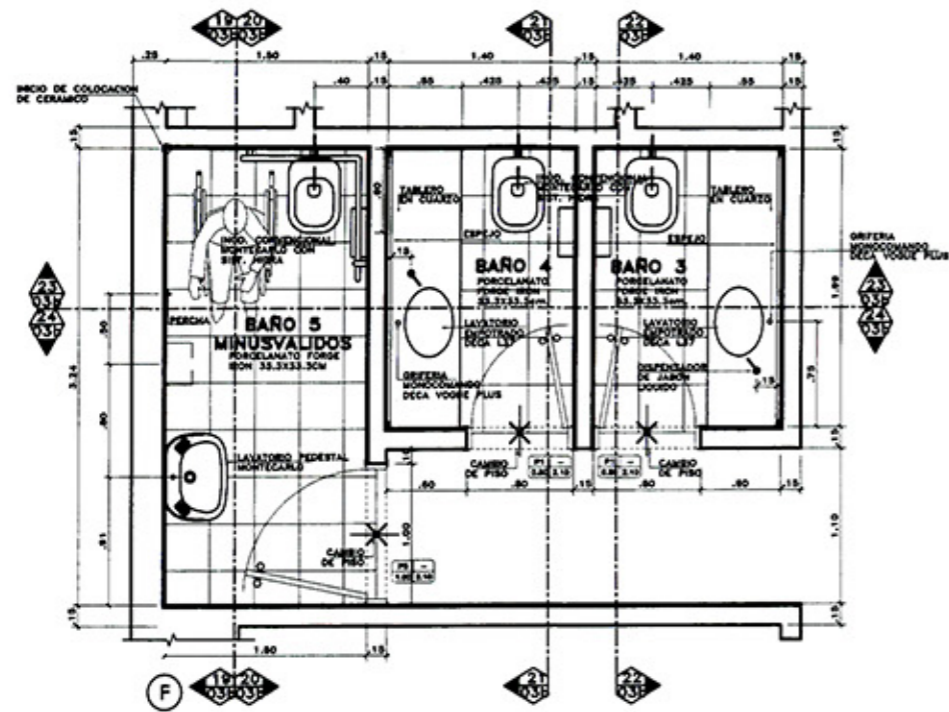

3 PLANTA BAÑOS 3, 4 Y 5 DEL SOTANO Y 2° AL 4° PISO
Escala 1/25

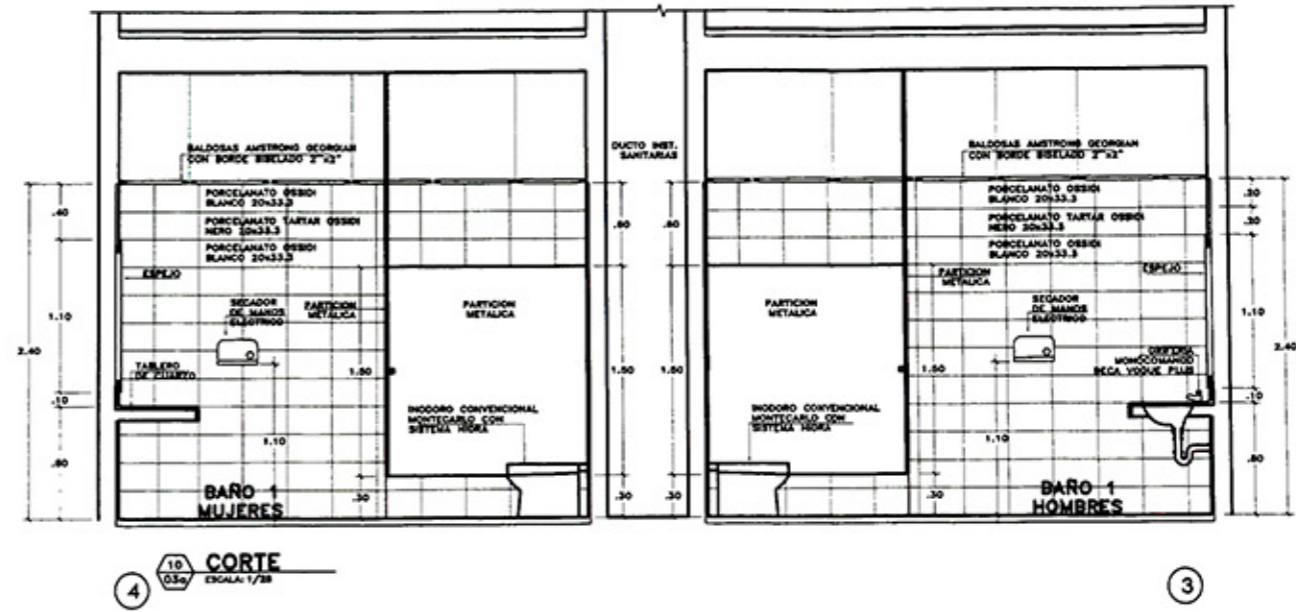

4 CORTE
Escala 1/25

3

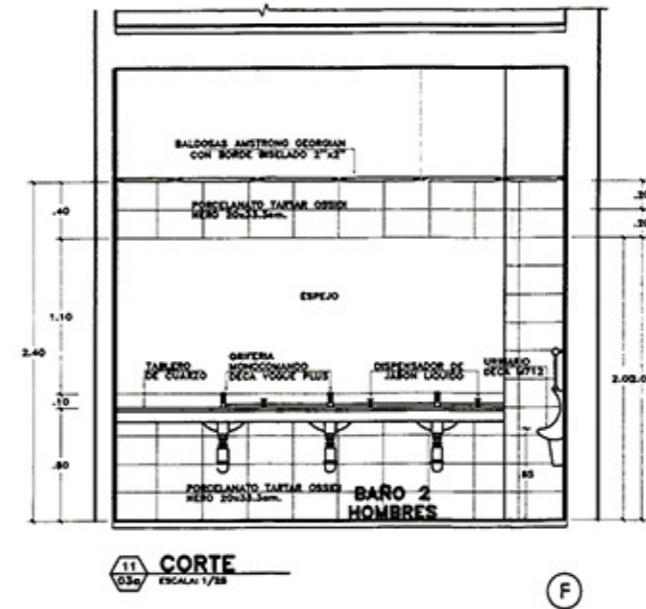

11 CORTE
Escala 1/25

F

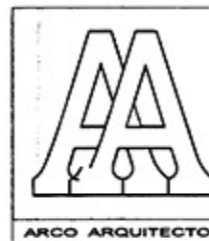

ARQUITECTOS RESPONSABLES:
ARQ. LEOPOLDO SCHEELJE M.
ARQ. GUSTAVO BALLON L.
ARQ. JORGE GARRIDO LECCA

ASISTENTE DE DISEÑO:
BACH. ARQ. RICHARD PERALES O.

PROYECTO : OFICINAS ADMINISTRATIVAS
EDELNOR
PLANO : PLANTAS Y CORTES
DETALLE BAÑOS

PROPIETARIO :
ENDESA - EDELNOR

LAMINA :
D-05
DE : 10
ESC : 1/50

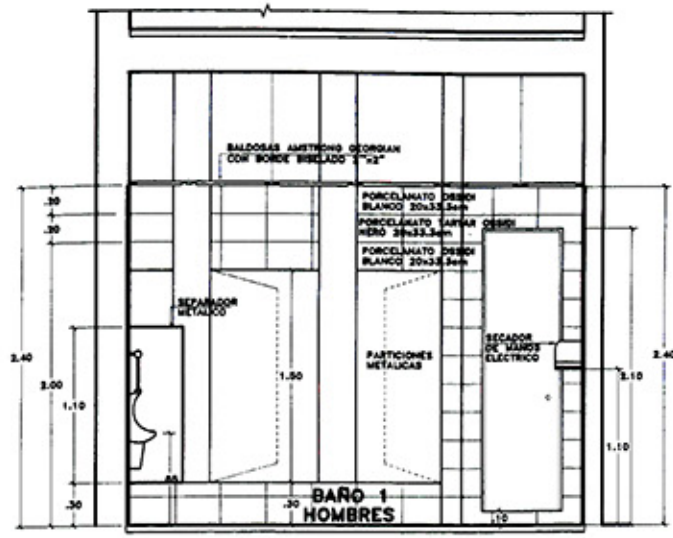

12 CORTE
03/6 ESCALA 1/32
F

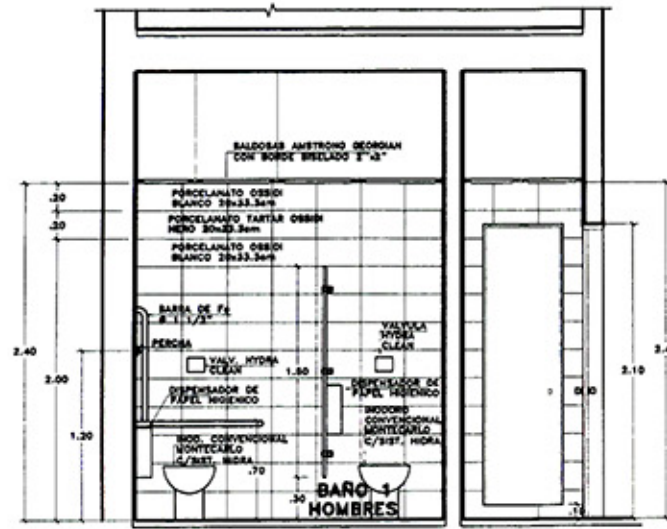

13 CORTE
03/6 ESCALA 1/32
F

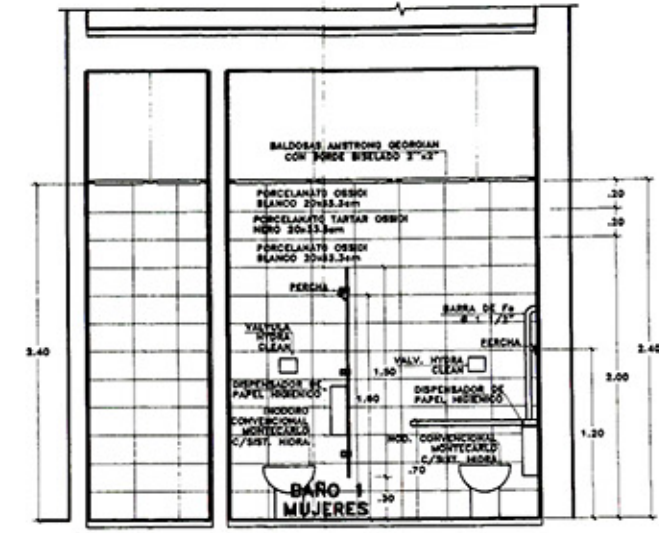

14 CORTE
03/6 ESCALA 1/32
F

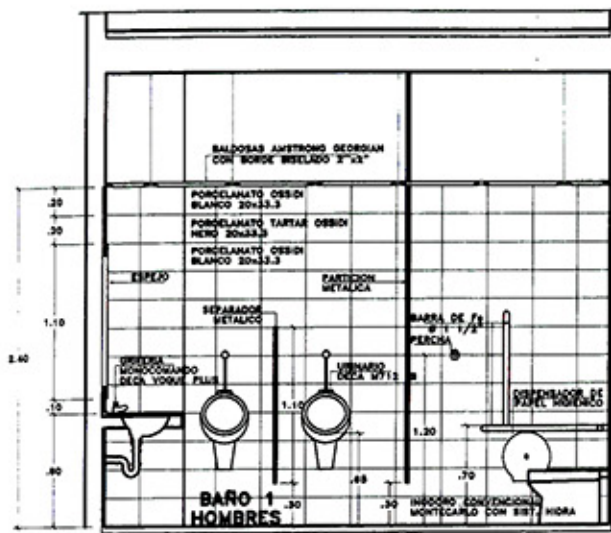

17 CORTE
03/6 ESCALA 1/32
3

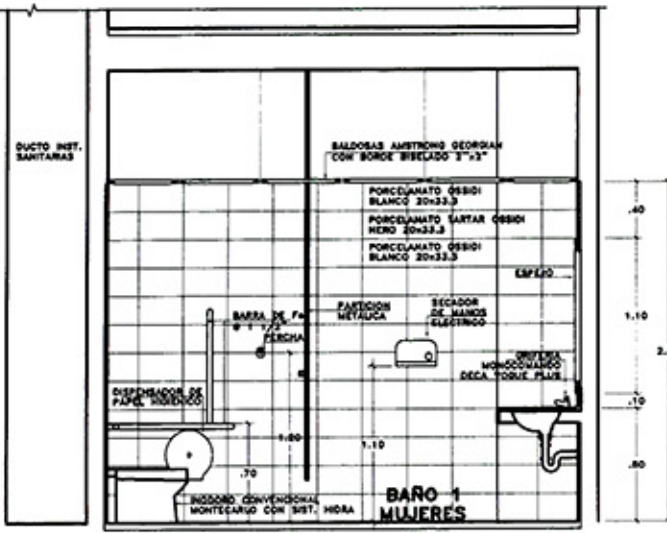

4

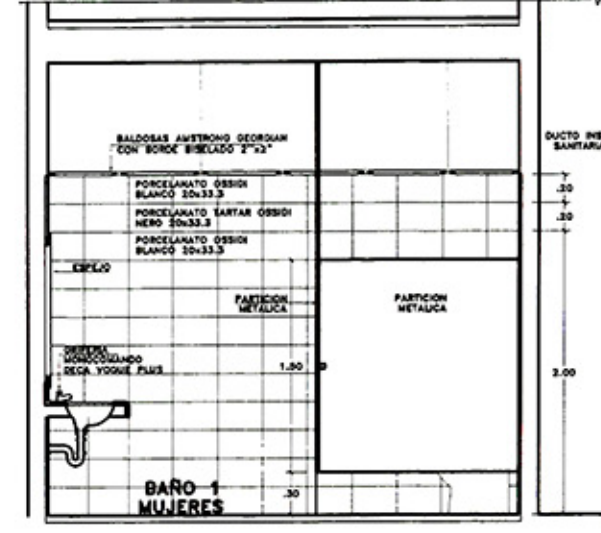

18 CORTE
03/6 ESCALA 1/32
4

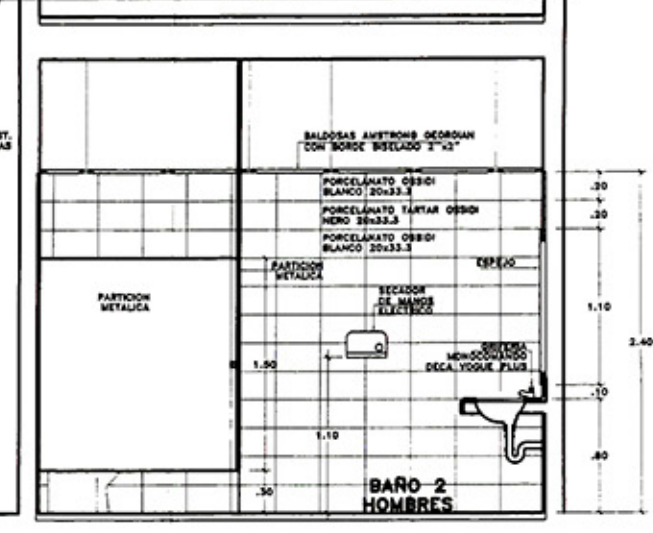

3

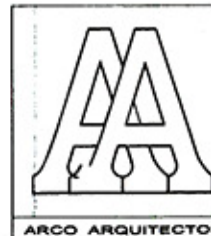

ARQUITECTOS RESPONSABLES:
ARQ. LEOPOLDO SCHEELJE M.
ARQ. GUSTAVO BALLON L.
ARQ. JORGE GARRIDO LECCA

ASISTENTE DE DISEÑO:
BACH. ARQ. RICHARD PERALES O.

PROYECTO : OFICINAS ADMINISTRATIVAS
EDELNOR

PLANO :
DETALLE CORTES

PROPIETARIO :
ENDESA - EDELNOR

LAMINA :
D-06

DE : 10
ESC : 1/50

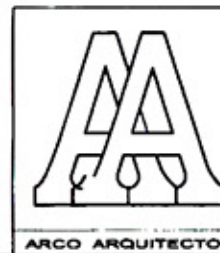
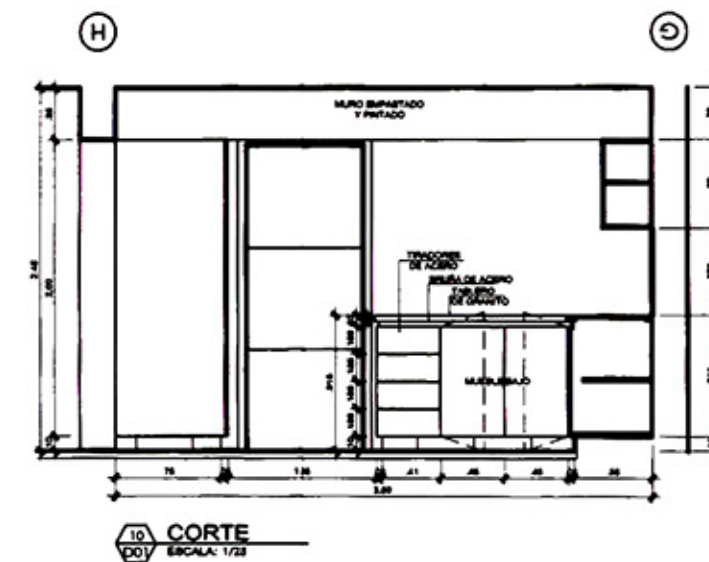
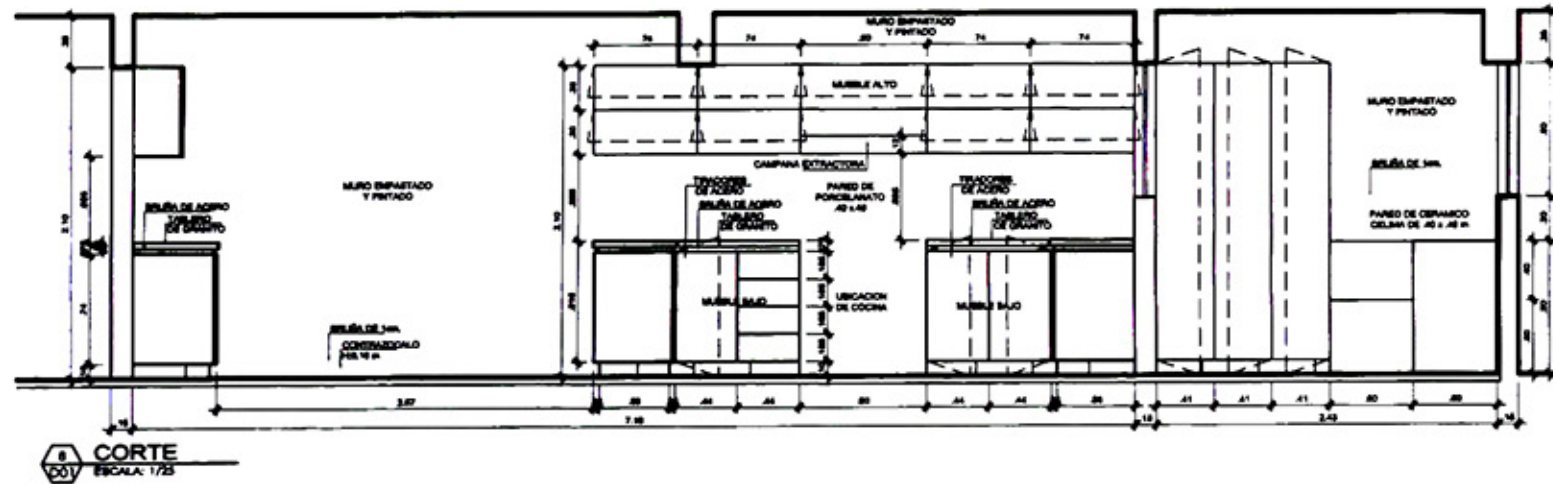
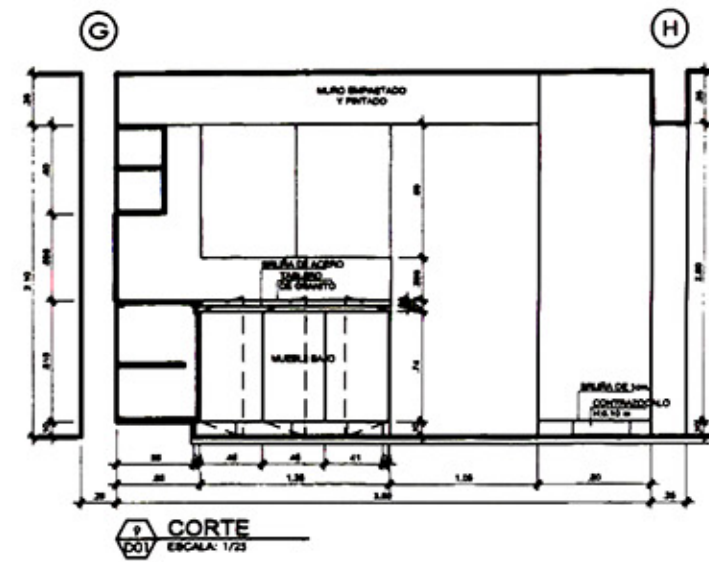
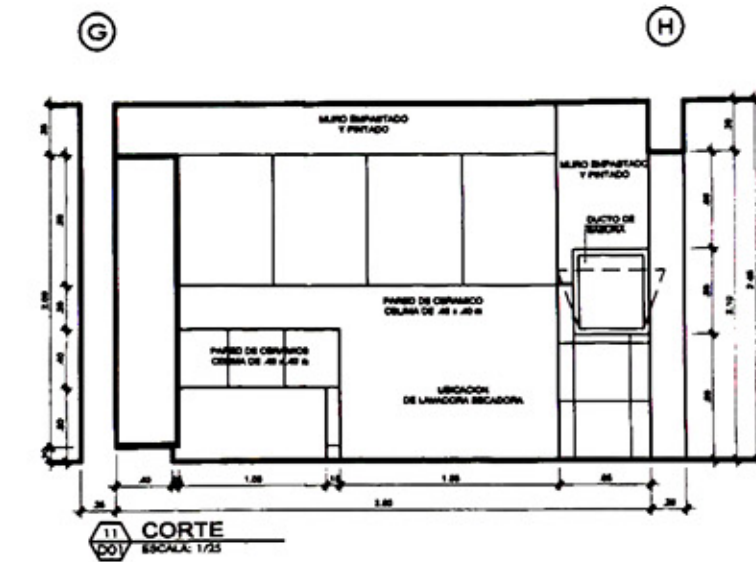
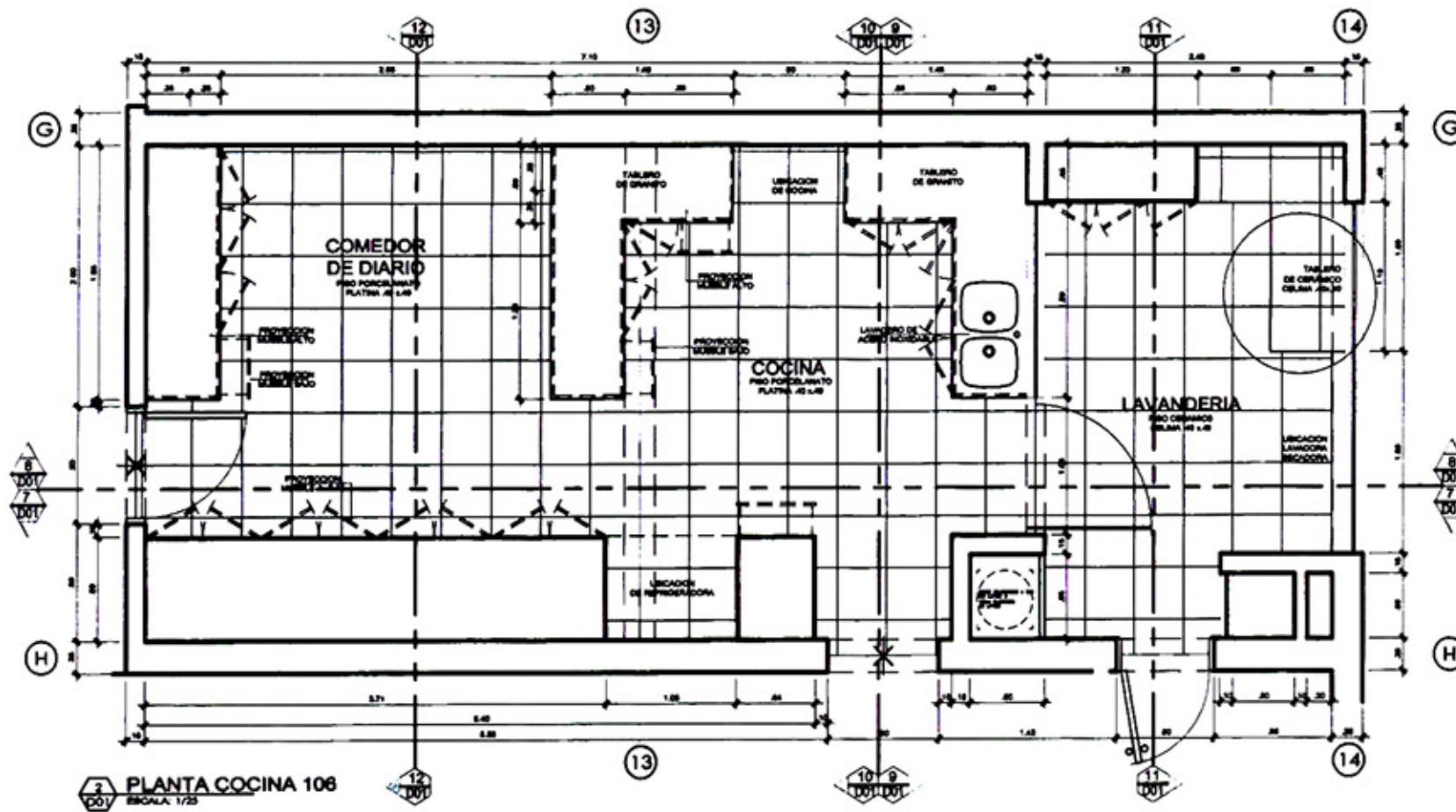

ARQUITECTOS RESPONSABLES:
 ARQ. LEOPOLDO SCHEELJE M.
 ARQ. JORGE GARRIDO LECCA
 ASISTENTE DE DISEÑO:
 BACH. ARQ. RICHARD PERALES O.

PROYECTO: CONJUNTO RESIDENCIAL MULTIFAMILIAR
 LOS INKAS 641
 PLANO: EDIF. BUGANVILLA DPTO. TIPICO
 DETALLE DE COCINAS
 PROPIETARIO:
 ARMONICO S.A.C.

LAMINA:
D-06
 DE: 18
 ESC: 1/50

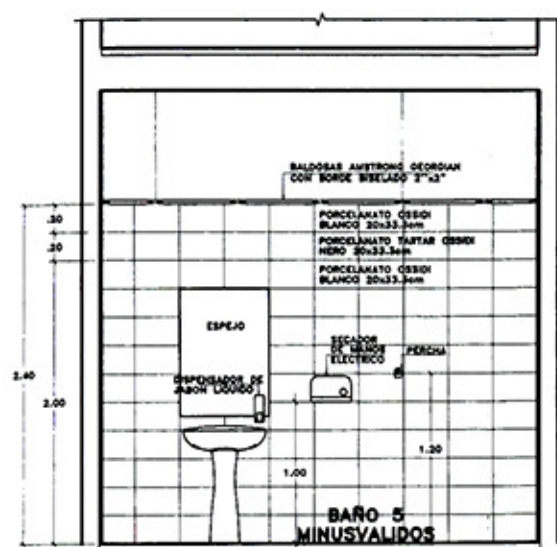

19 CORTE
ESCALA 1/25

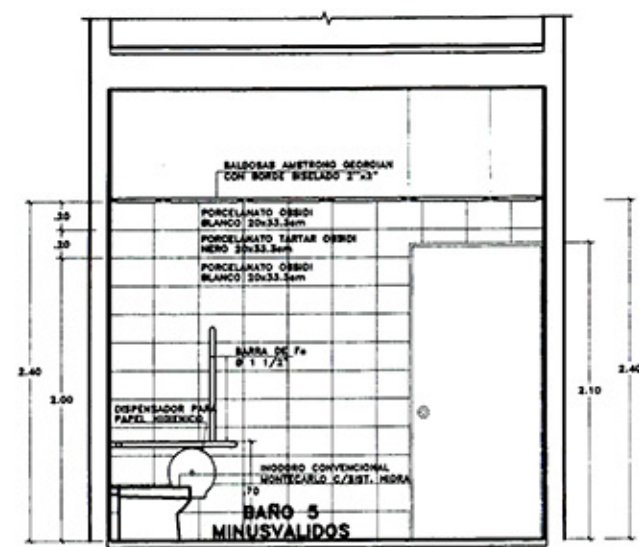

20 CORTE
ESCALA 1/25

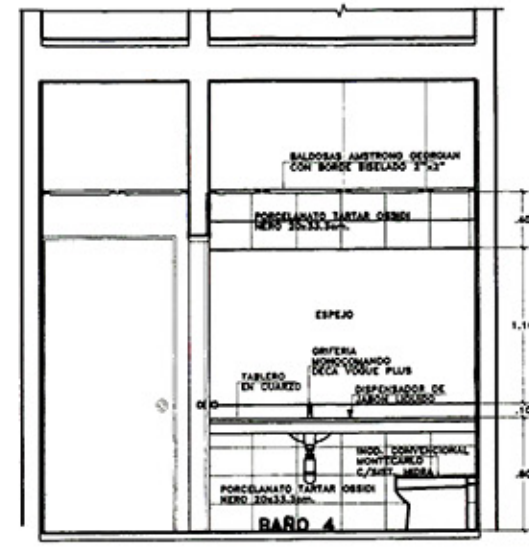

21 CORTE
ESCALA 1/25

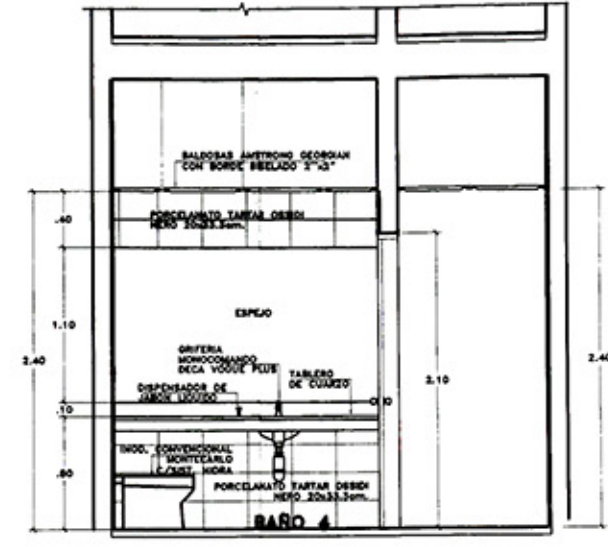

22 CORTE
ESCALA 1/25

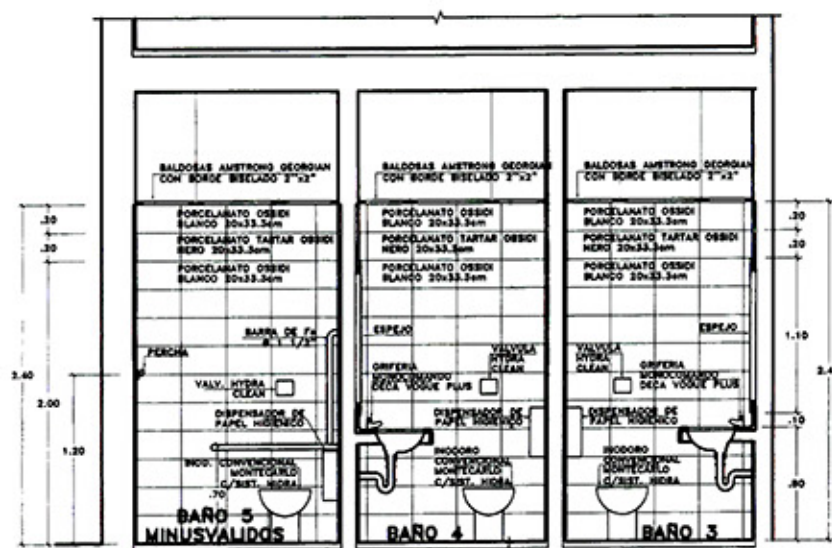

23 CORTE
ESCALA 1/25

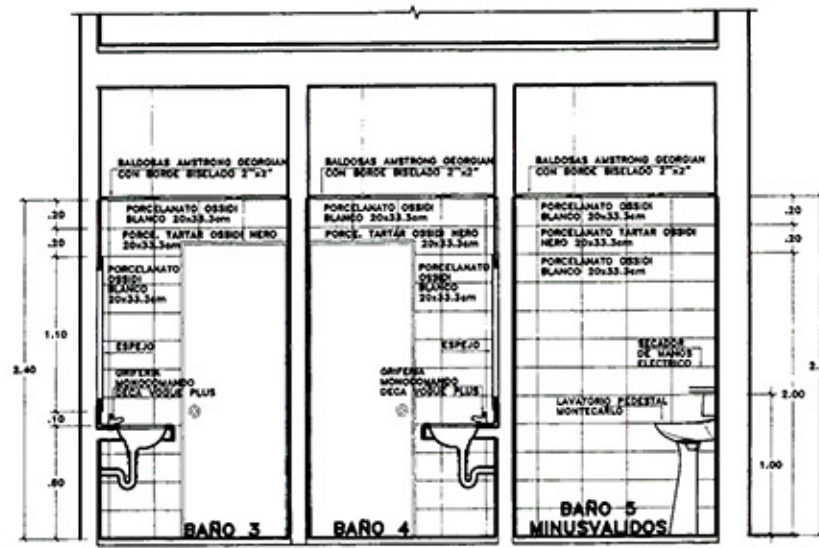

24 CORTE
ESCALA 1/25

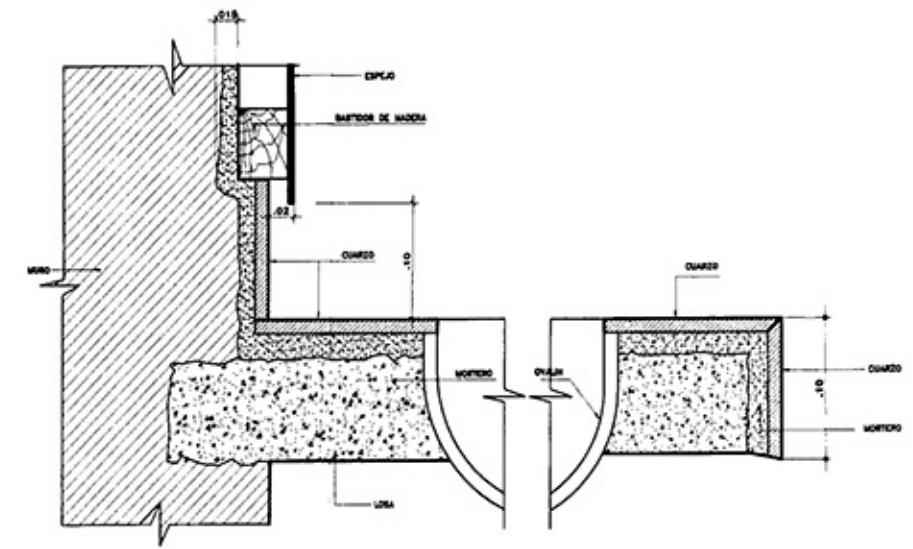

25 ENCUENTRO TABLERO-PARED
ESCALA 1/25

26 REMATE DE TABLERO
ESCALA 1/25



ARQUITECTOS RESPONSABLES:
ARQ. LEOPOLDO SCHEELJE M.
ARQ. GUSTAVO BALLON L.
ARQ. JORGE GARRIDO LECCA

ASISTENTE DE DISEÑO:
BACH. ARQ. RICHARD PERALES O.

PROYECTO : OFICINAS ADMINISTRATIVAS
EDELNOR

PLANO : DETALLE CORTES

PROPIETARIO : ENDESA - EDELNOR

LAMINA :
D-07

DE : 10
ESC : 1/50

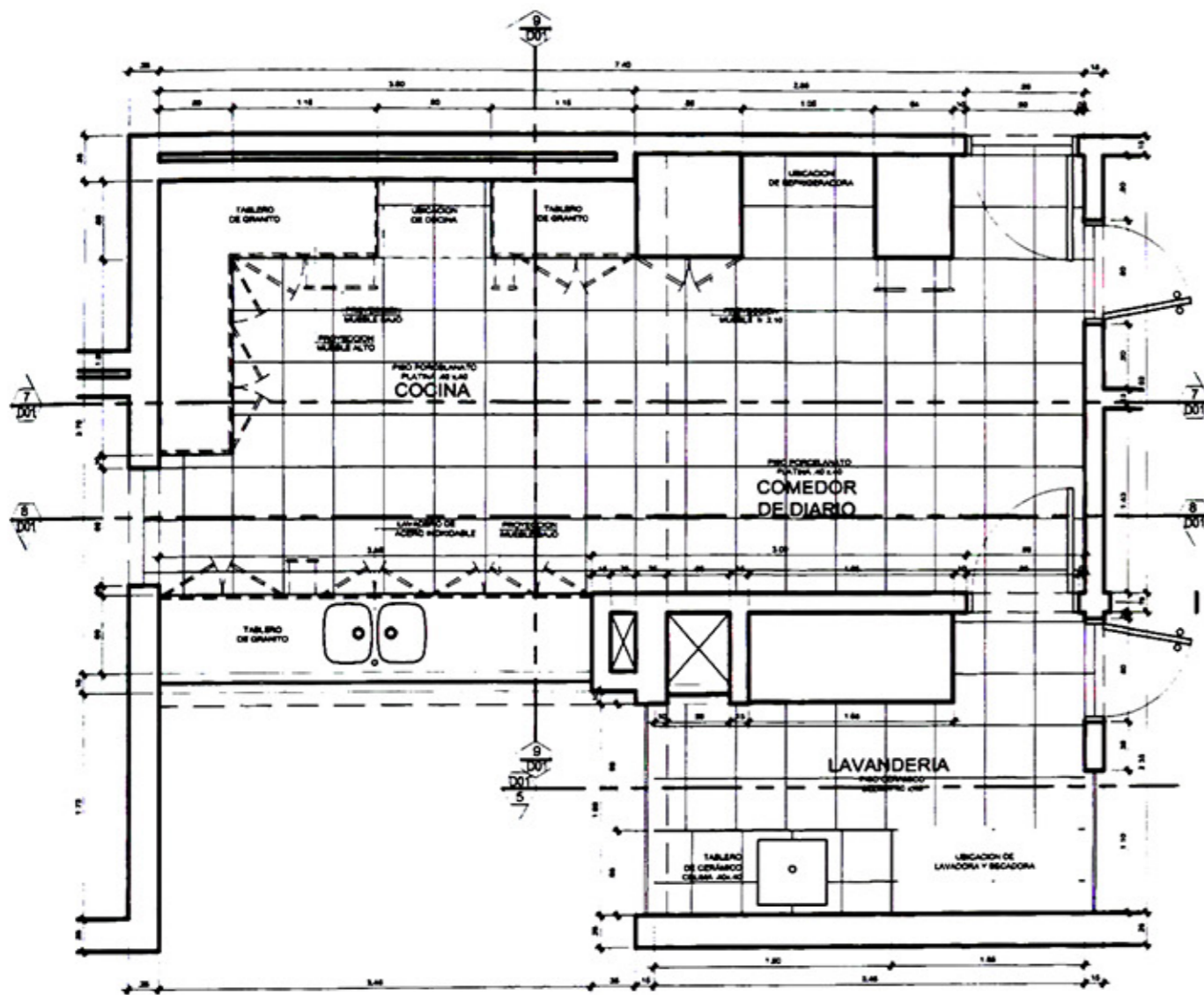

1 PLANTA COCINA 102, 104
ESCALA: 1/25

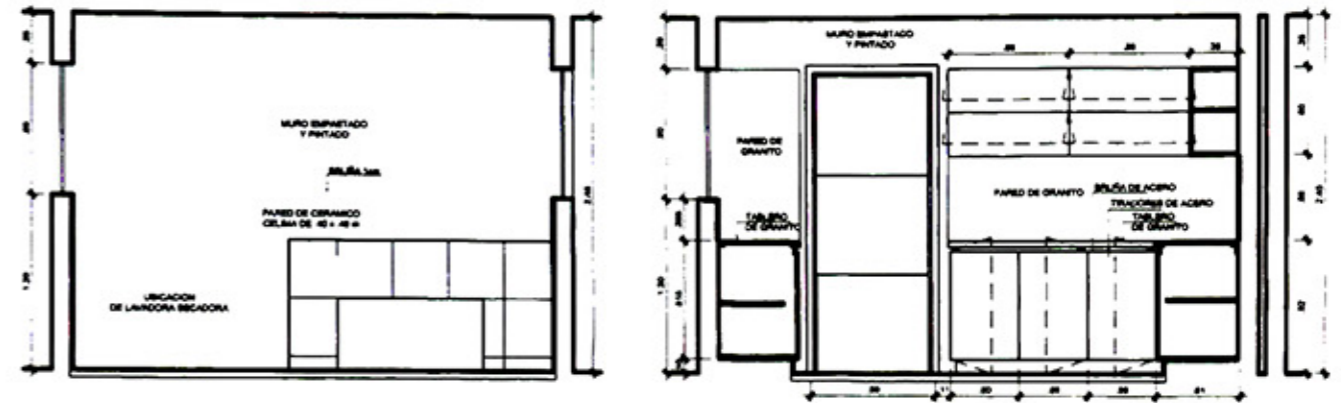

10 CORTE
ESCALA: 1/25

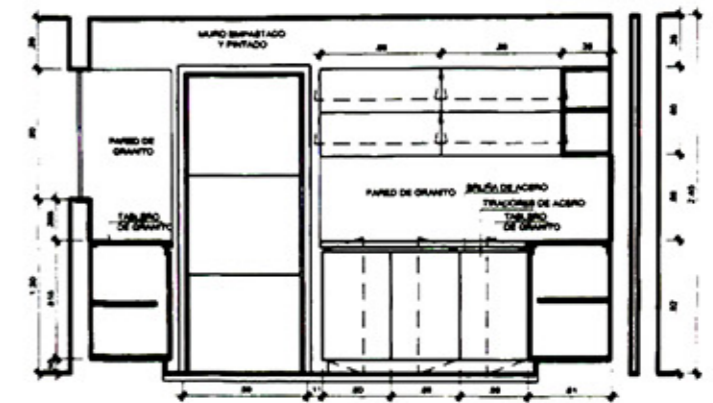

9 CORTE
ESCALA: 1/25

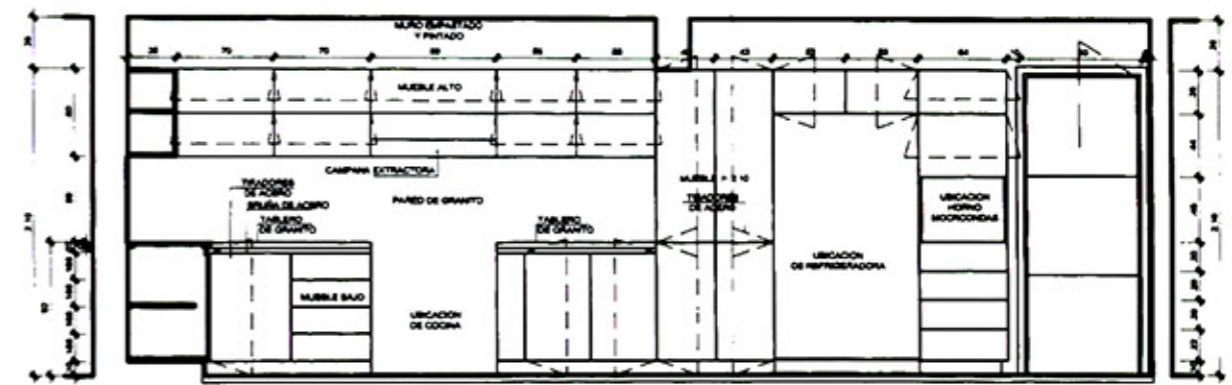

7 CORTE
ESCALA: 1/25

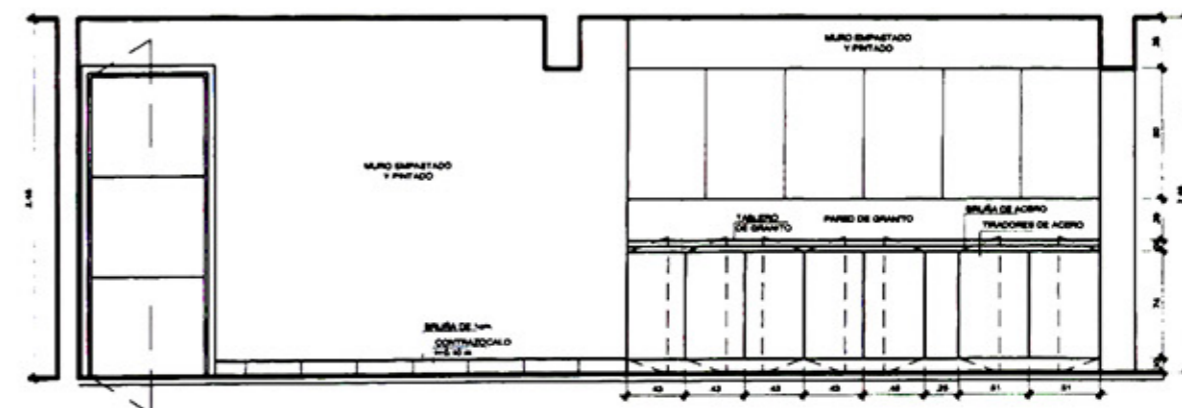

8 CORTE
ESCALA: 1/25

 ARCO ARQUITECTOS	ARQUITECTOS RESPONSABLES: ARQ. LEOPOLDO SCHEELJE M. ARQ. JORGE GARRIDO LECCA	PROYECTO: CONJUNTO RESIDENCIAL MULTIFAMILIAR LOS INKAS 641	LAMINA: D-07
	ASISTENTE DE DISEÑO: BACH. ARQ. RICHARD PERALES O.	PLANO: EDIF. BUGANVILLA DPTO. TÍPICO DETALLE DE COCINAS	DE: 18
	PROPIETARIO: ARMONICO S.A.C.	ESC: 1/50	

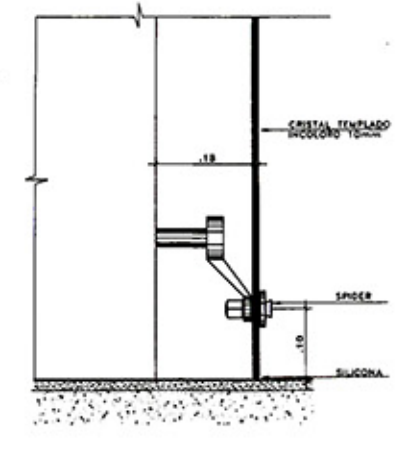
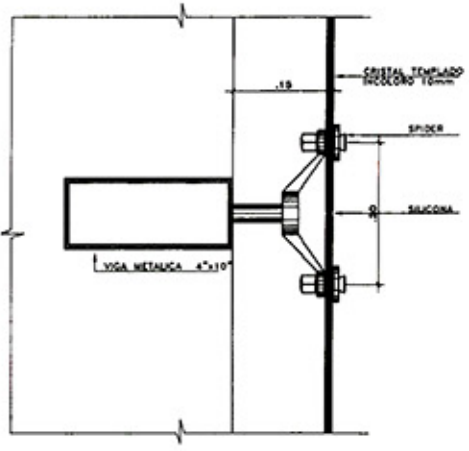
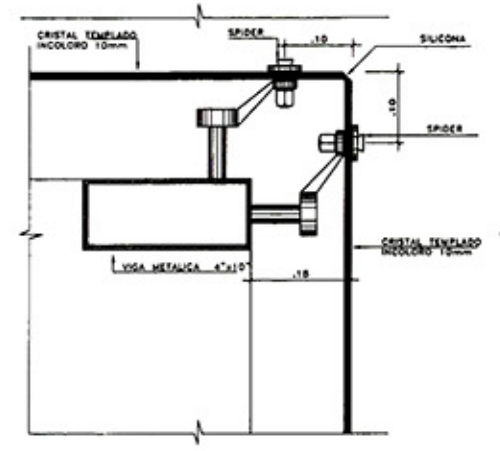
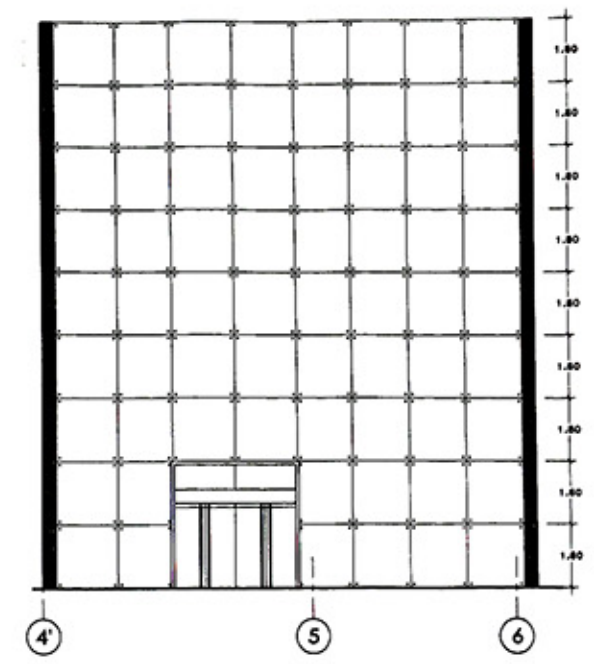
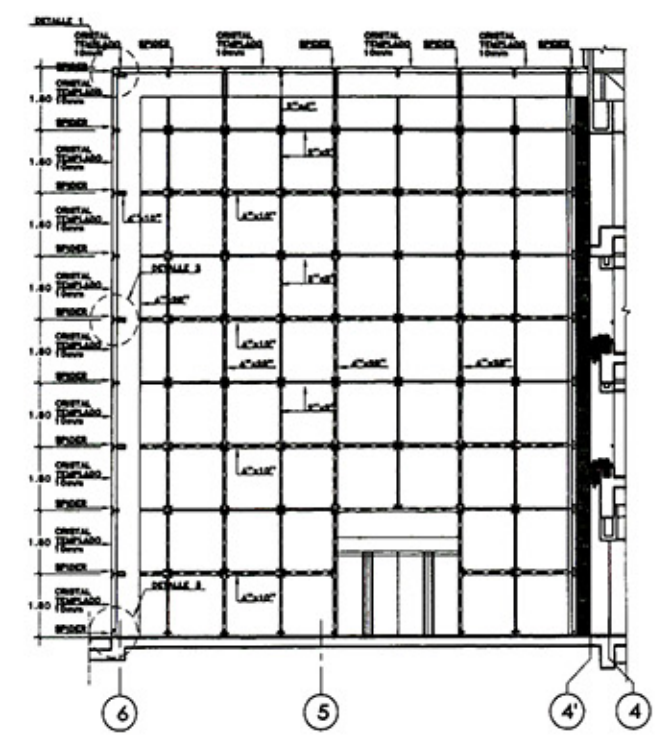
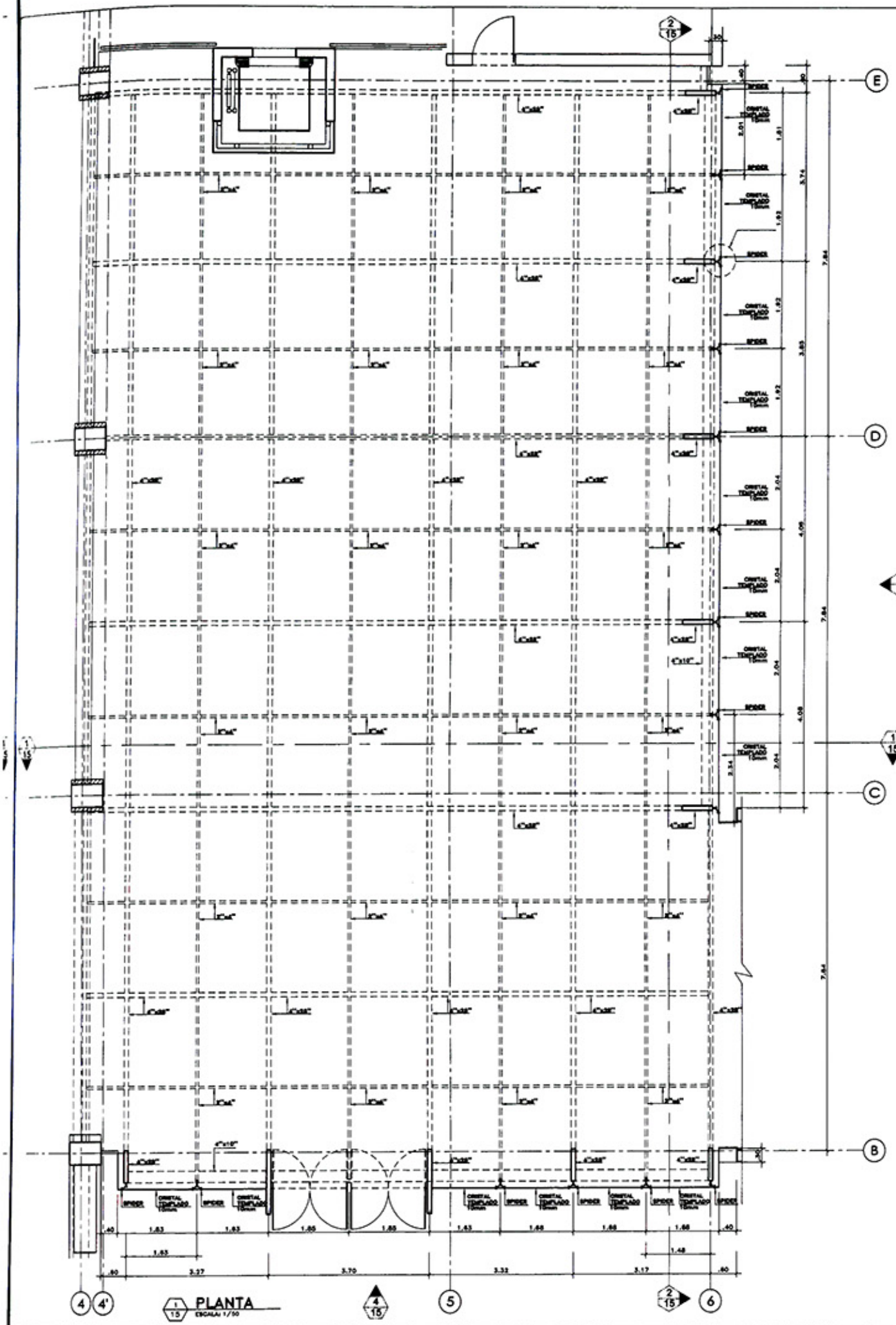

 ARCO ARQUITECTOS	ARQUITECTOS RESPONSABLES: ARQ. LEOPOLDO SCHEELJE M. ARQ. GUSTAVO BALLON L. ARQ. JORGE GARRIDO LECCA	PROYECTO: OFICINAS ADMINISTRATIVAS EDELNOR	LAMINA: <h1 style="margin: 0;">D-08</h1>
	ASISTENTE DE DISEÑO: BACH. ARQ. RICHARD PERALES O.	PLANO: DETALLE MURO CORTINA	PROPIETARIO: ENDESA - EDELNOR

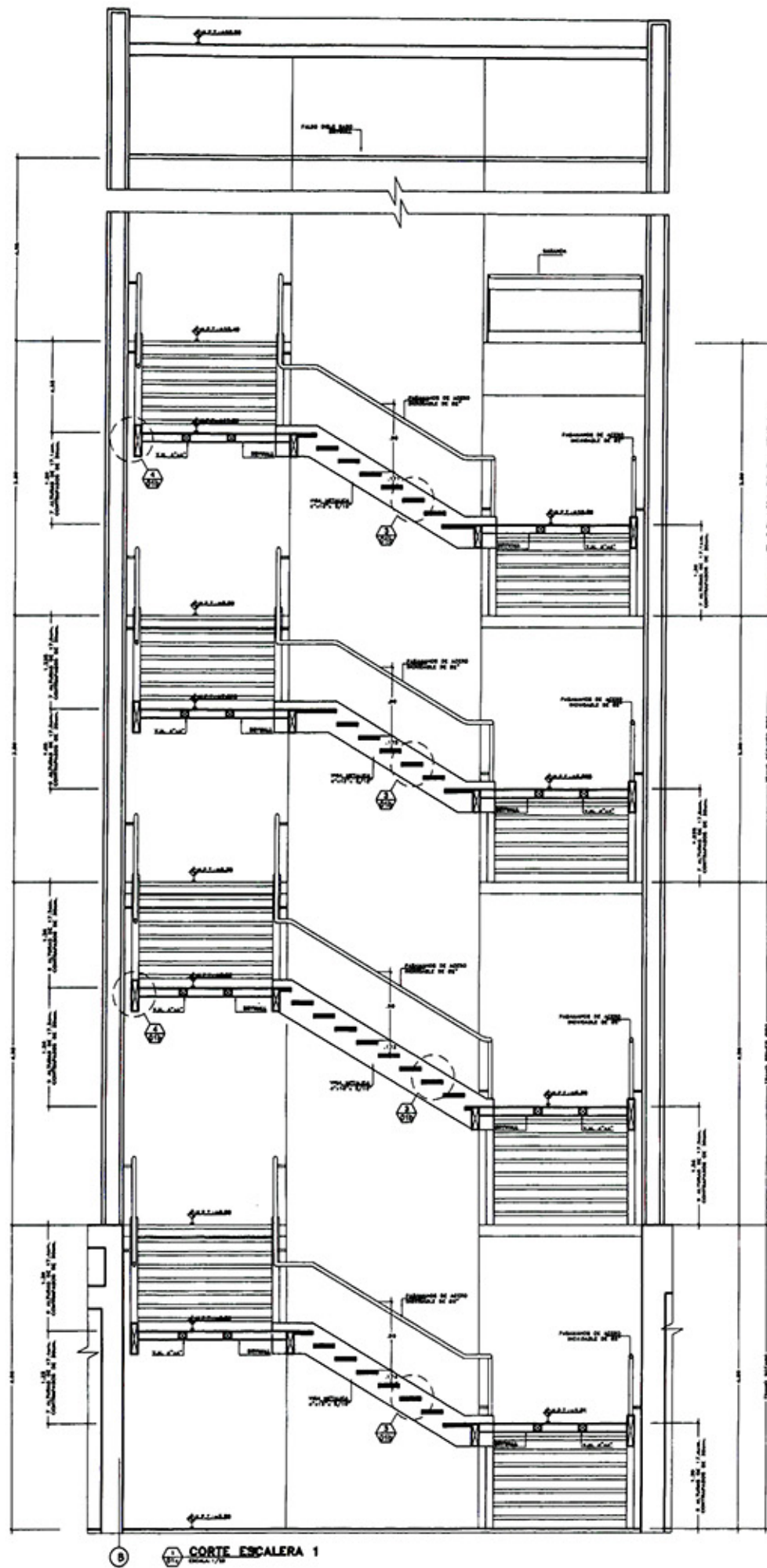

11 CORTE ESCALERA 1

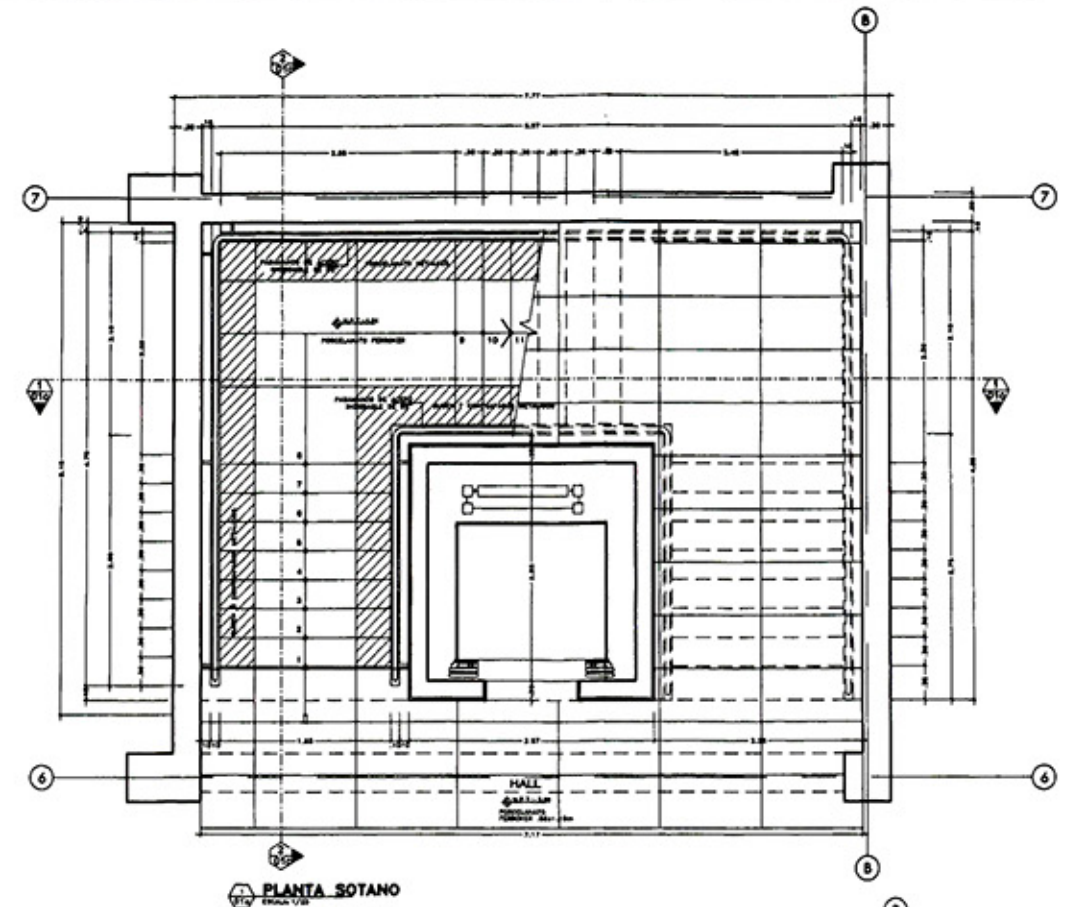

12 PLANTA SOTANO

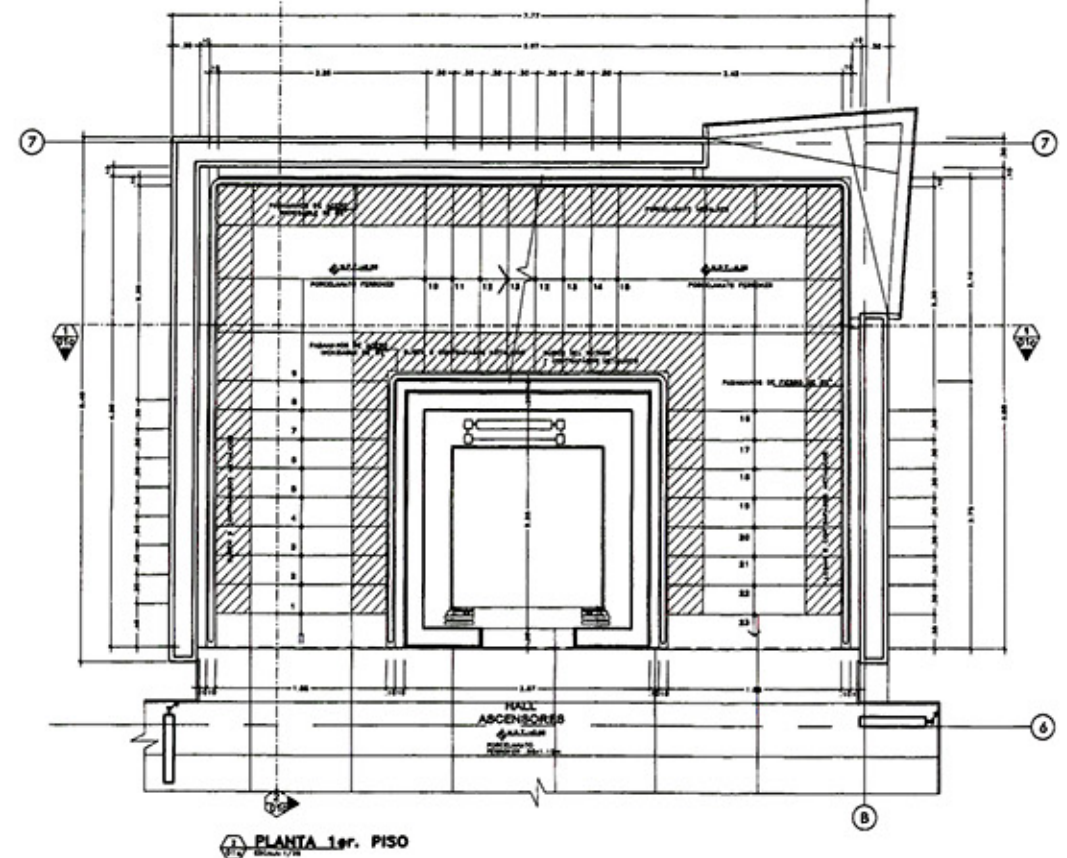

13 PLANTA 1er. PISO

 ARCO ARQUITECTOS	ARQUITECTOS RESPONSABLES: ARQ. LEOPOLDO SCHEELJE M. ARQ. GUSTAVO BALLON L. ARQ. JORGE GARRIDO LECCA	PROYECTO : OFICINAS ADMINISTRATIVAS EDELNOR	LAMINA : D-09
	ASISTENTE DE DISEÑO: BACH. ARQ. RICHARD PERALES O.	PLANO : DETALLE ESCALERA	PROPIETARIO : ENDESA - EDELNOR

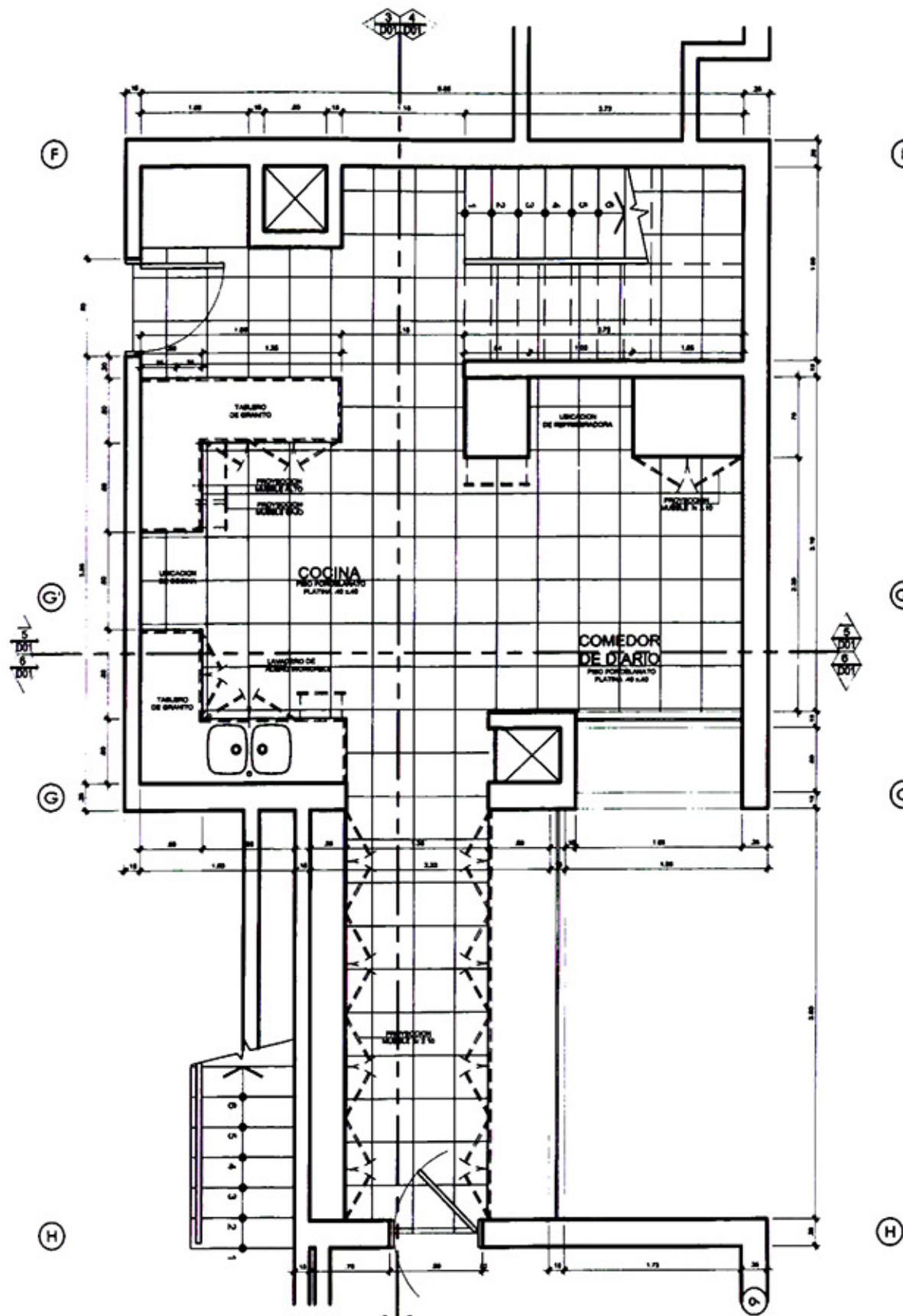

1 PLANTA COCINA 602, 604
ESCALA 1/25

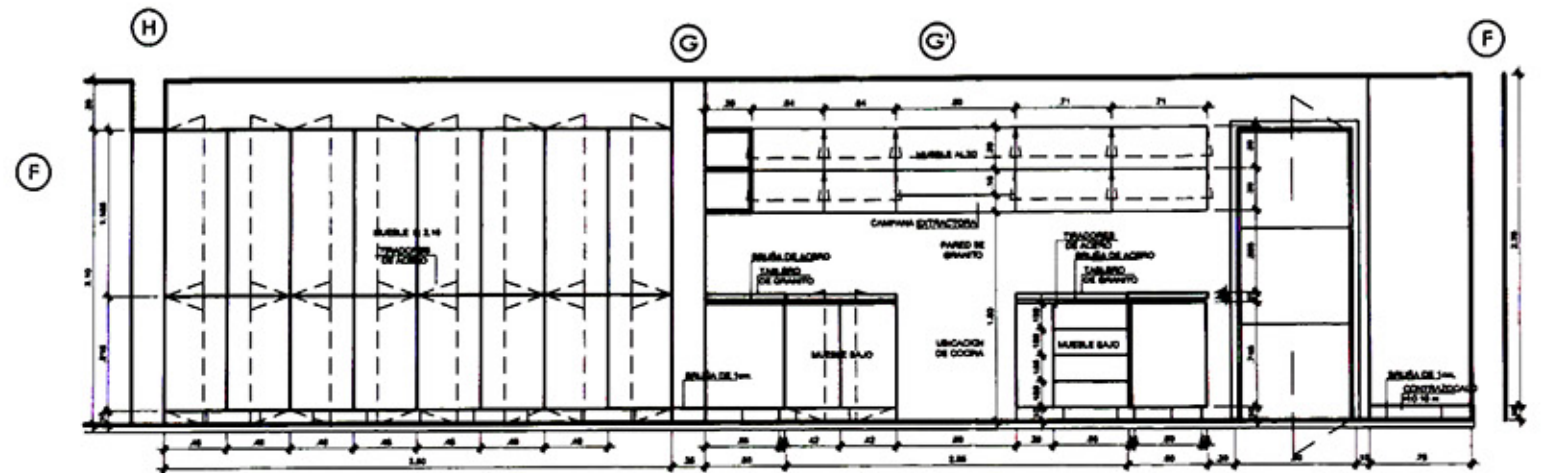

3 CORTE
ESCALA 1/25

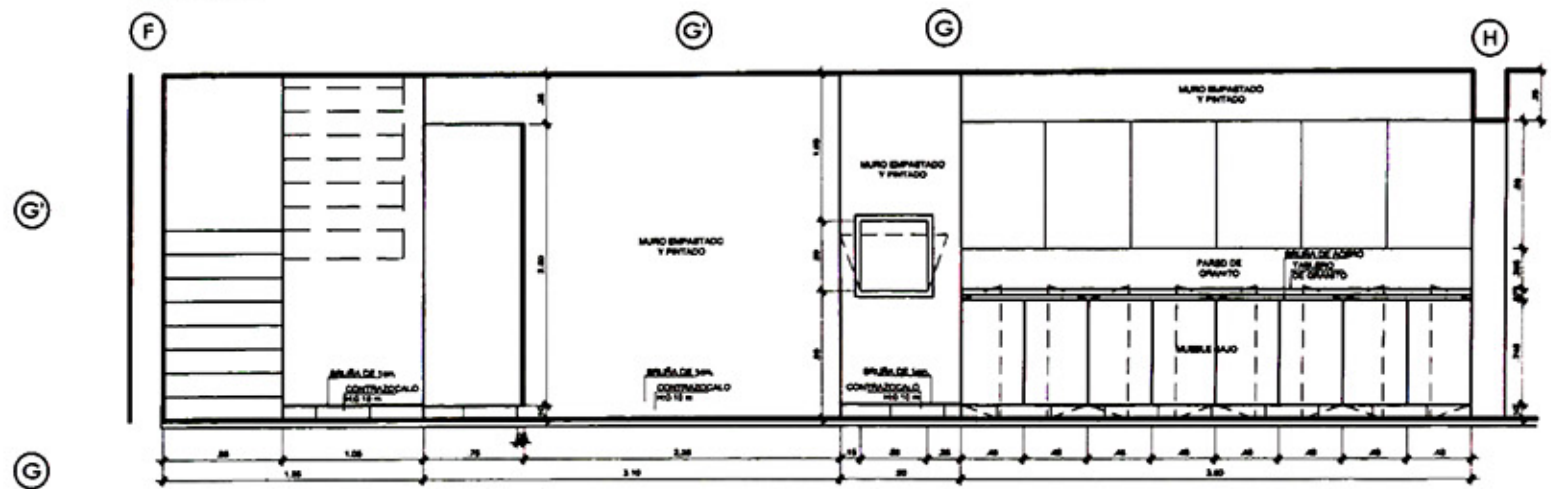

4 CORTE
ESCALA 1/25

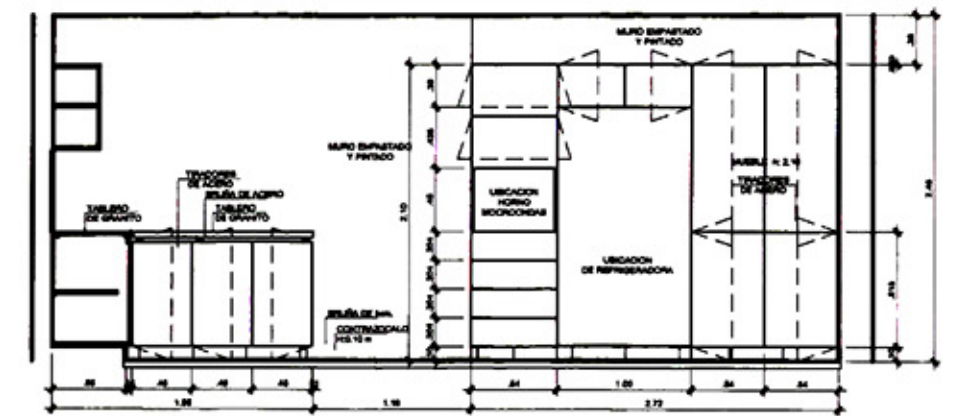

5 CORTE
ESCALA 1/25



ARQUITECTOS RESPONSABLES:
 ARQ. LEOPOLDO SCHEELJE M.
 ARQ. JORGE GARRIDO LECCA
 ASISTENTE DE DISEÑO:
 BACH. ARQ. RICHARD PERALES O.

PROYECTO: CONJUNTO RESIDENCIAL MULTIFAMILIAR
LOS INKAS 641
 PLANO: EDIF. BUGANVILLA DPTO. DUPLEX
DETALLE DE COCINAS
 PROPIETARIO:
ARMONICO S.A.C.

LAMINA:
D-09
 DE: 18
 ESC: 1/50

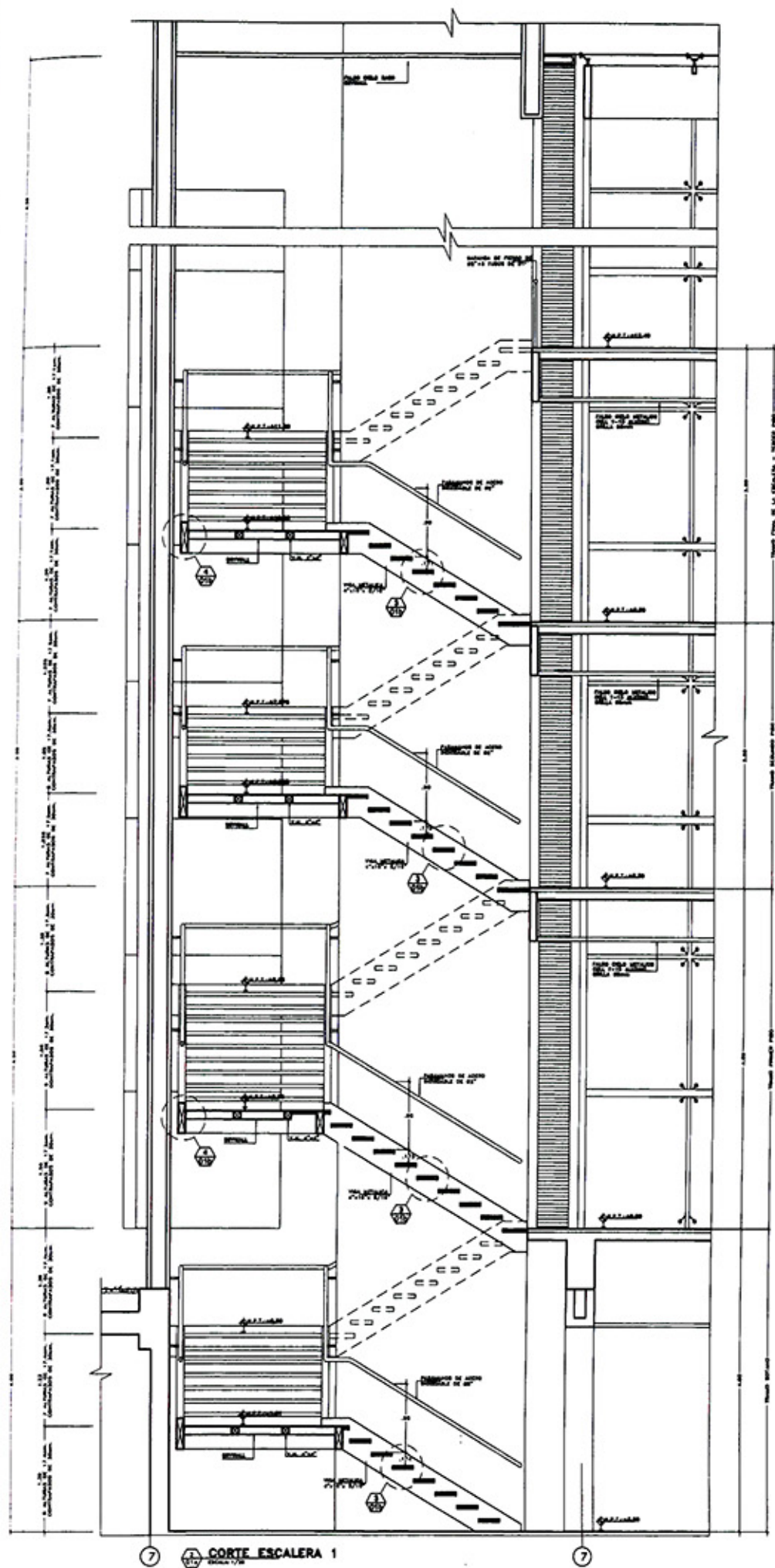

7 **CORTE ESCALERA 1**

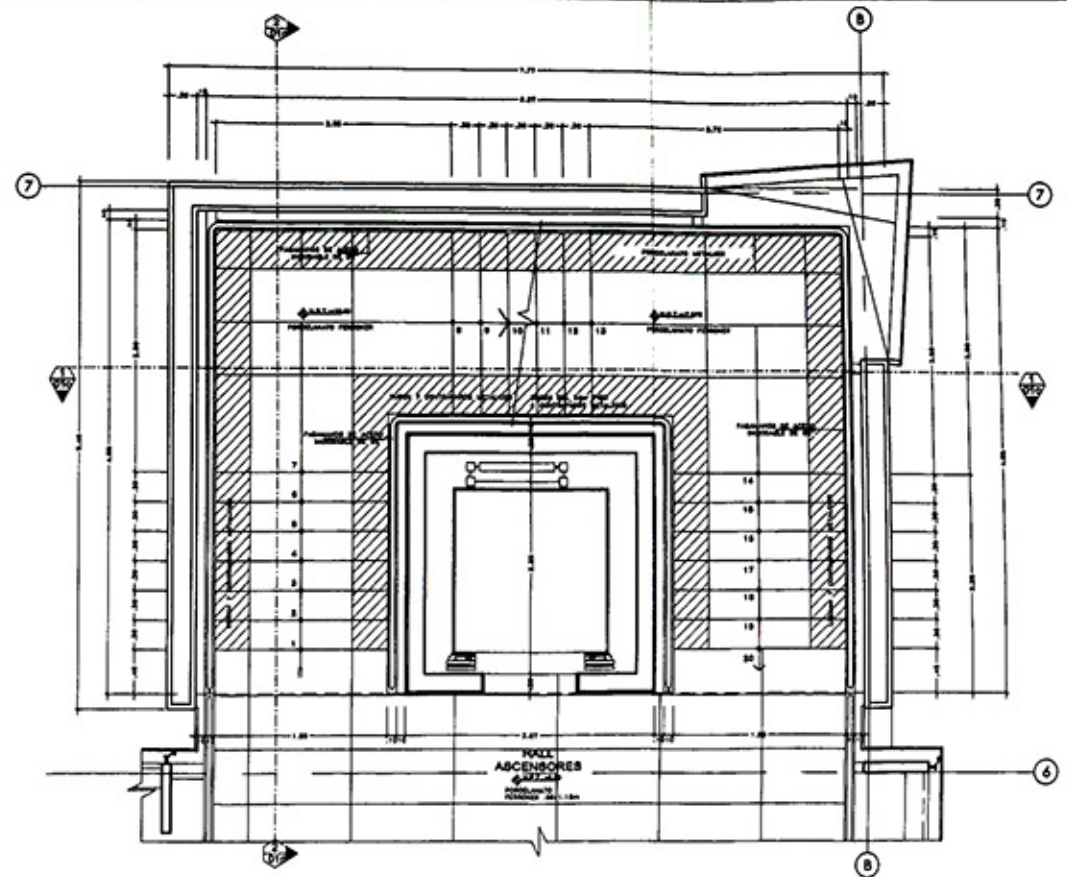

PLANTA Ser. PISO

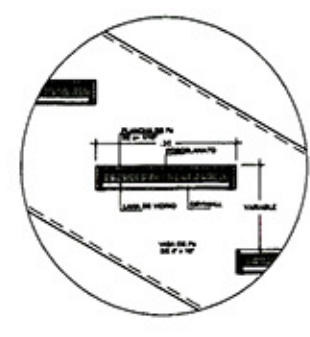

DETALLE PASO METALICO

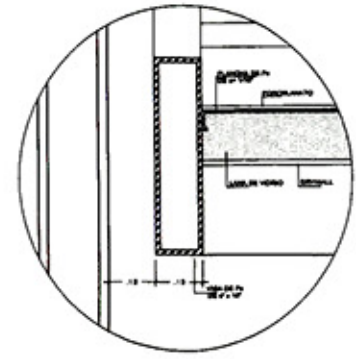

DETALLE DE DESCANSO DE ESCALERA

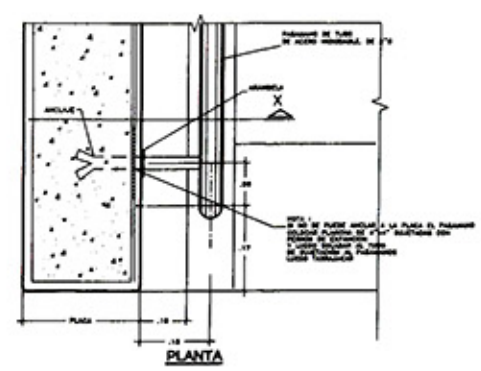

DETALLE DE PASAMANOS

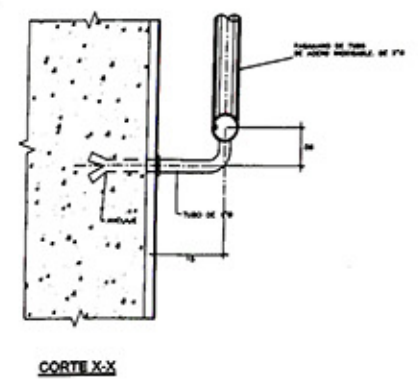

CORTE X-X



ARCO ARQUITECTOS

ARQUITECTOS RESPONSABLES:
 ARQ. LEOPOLDO SCHEELJE M.
 ARQ. GUSTAVO BALLON L.
 ARQ. JORGE GARRIDO LECCA

ASISTENTE DE DISEÑO:
 BACH. ARQ. RICHARD PERALES O.

PROYECTO : OFICINAS ADMINISTRATIVAS
 EDELNOR

PLANO :
 DETALLE ESCALERA

PROPIETARIO :
 ENDESA - EDELNOR

LAMINA :
D-10

DE : 10
 ESC: 1/75

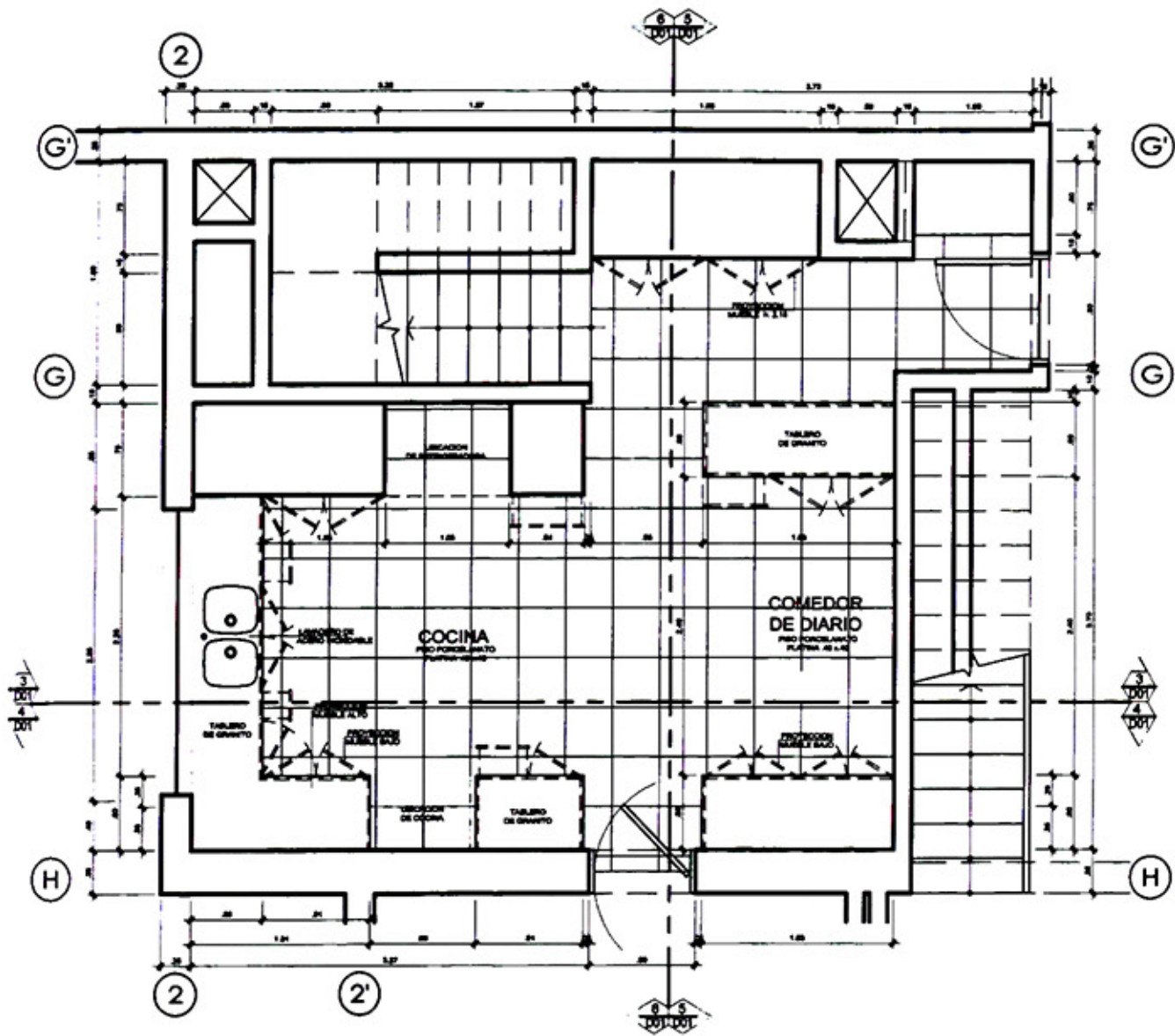

1 PLANTA COCINA 601
ESCALA: 1/25

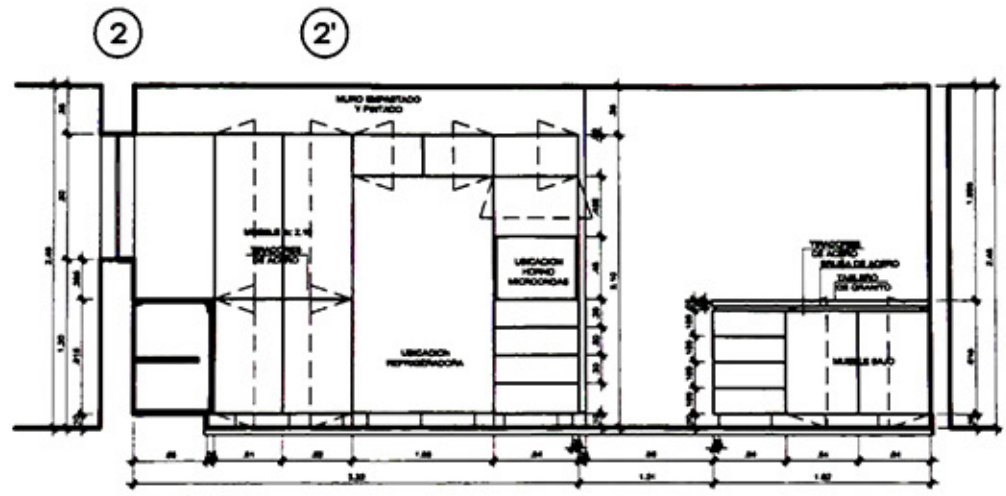

3 CORTE
ESCALA: 1/25

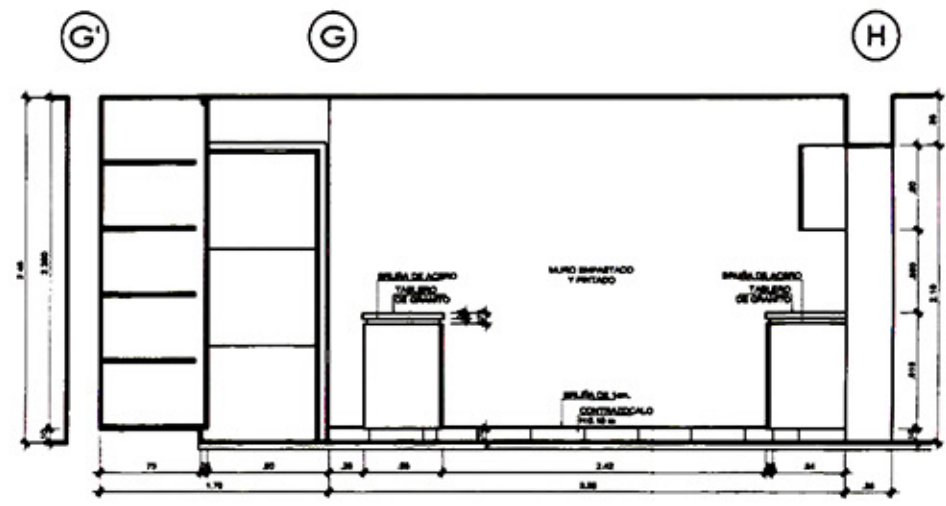

5 CORTE
ESCALA: 1/25

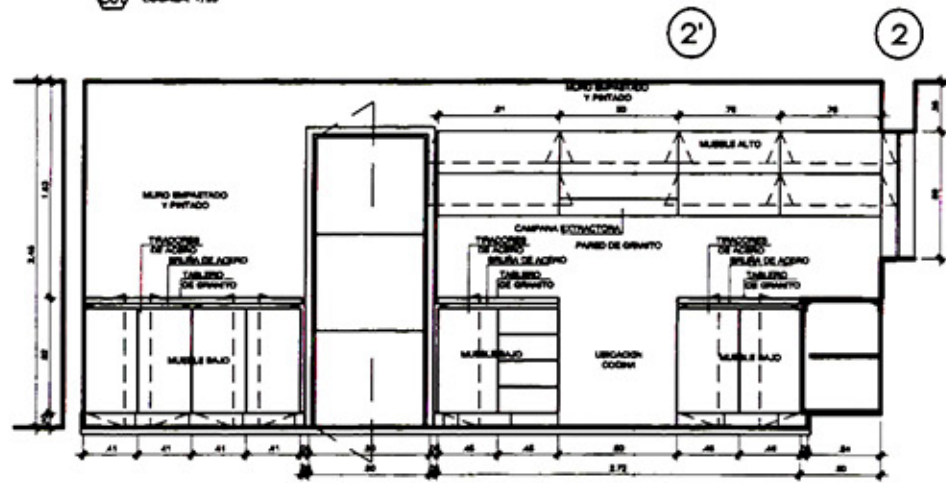

4 CORTE
ESCALA: 1/25



ARQUITECTOS RESPONSABLES:
 ARQ. LEOPOLDO SCHEELJE M.
 ARQ. JORGE GARRIDO LECCA
 ASISTENTE DE DISEÑO:
 BACH. ARQ. RICHARD PERALES O.

PROYECTO: CONJUNTO RESIDENCIAL MULTIFAMILIAR
 LOS INKAS 641
 PLANO: EDIF. BUGANVILLA DPTO. DUPLEX
 DETALLE DE COCINAS
 PROPIETARIO:
 ARMONICO S.A.C.

LAMINA:
D-10
 DE: 18
 ESC: 1/50

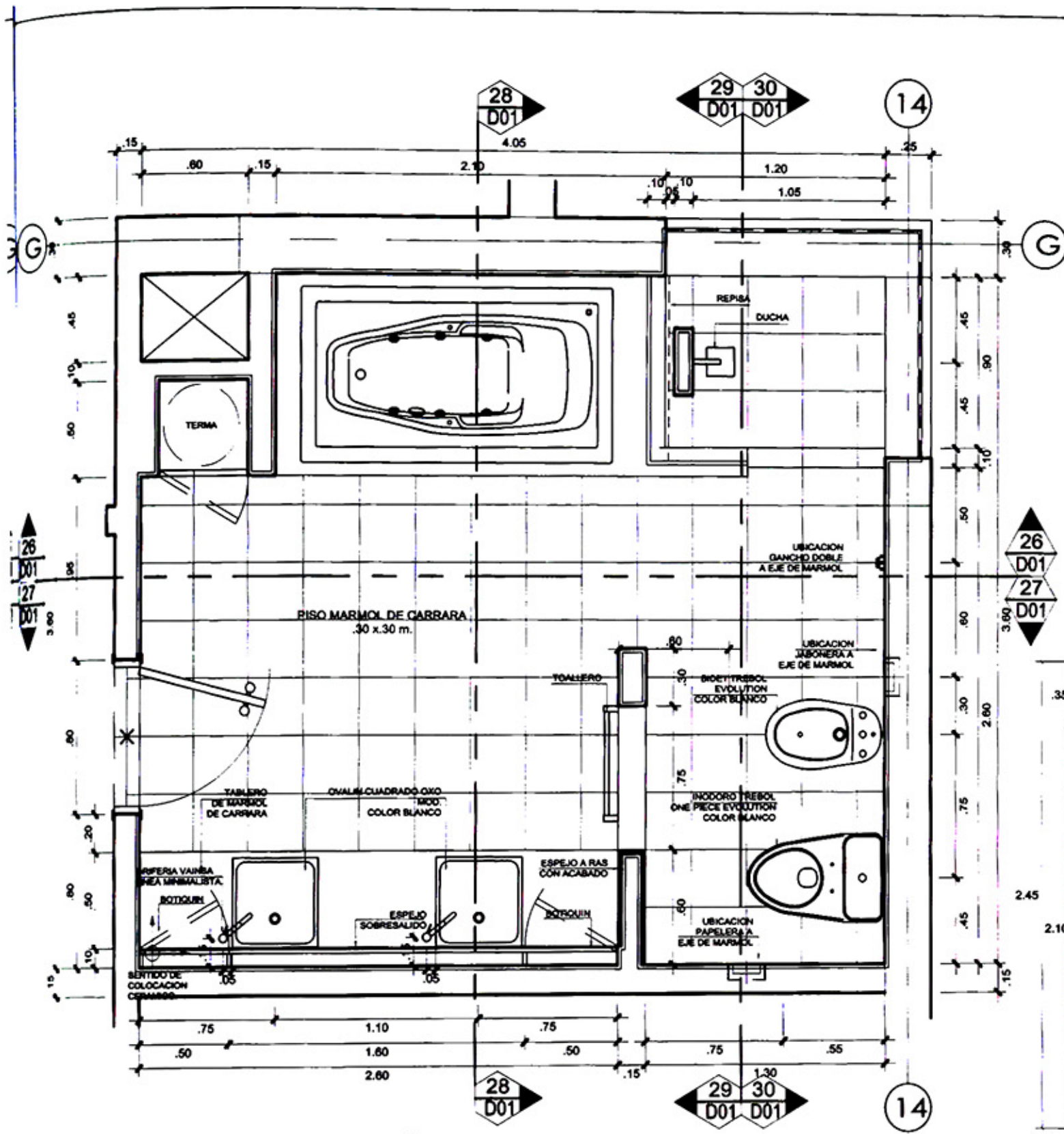

1 PLANTA BAÑO PRINCIPAL
D01 ESCALA: 1/25

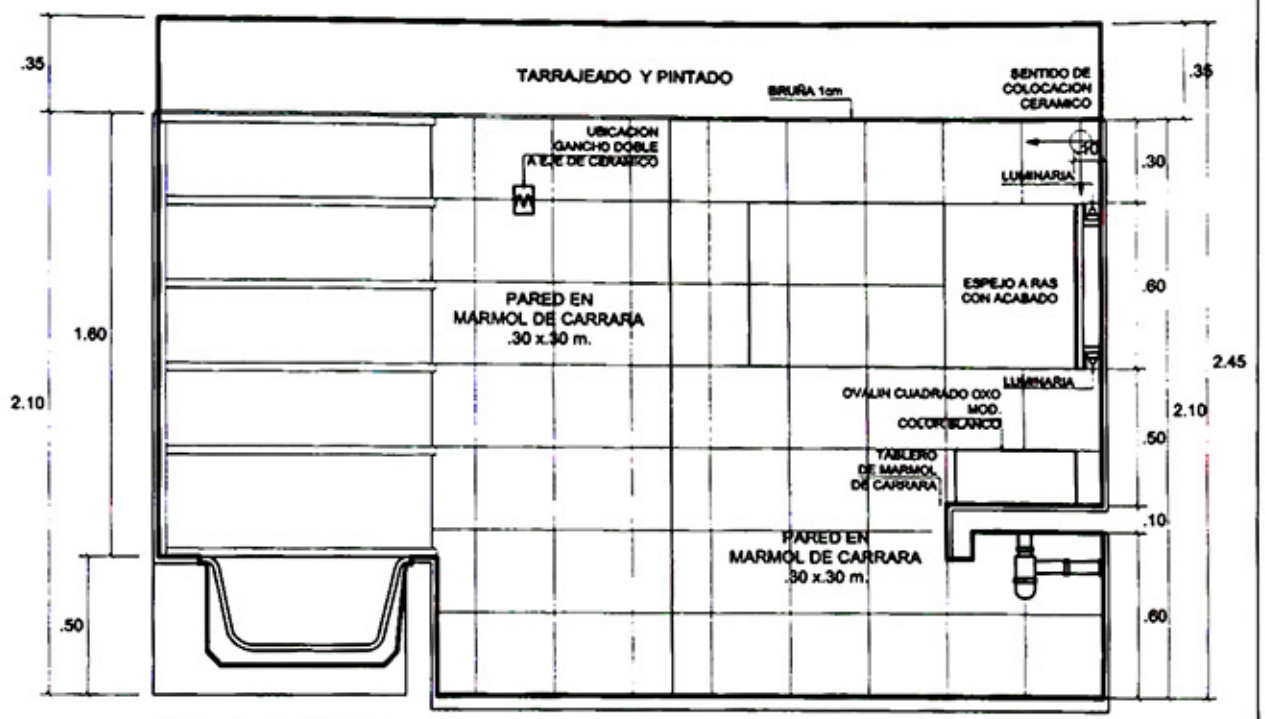

3 CORTE
D01 ESCALA: 1/25

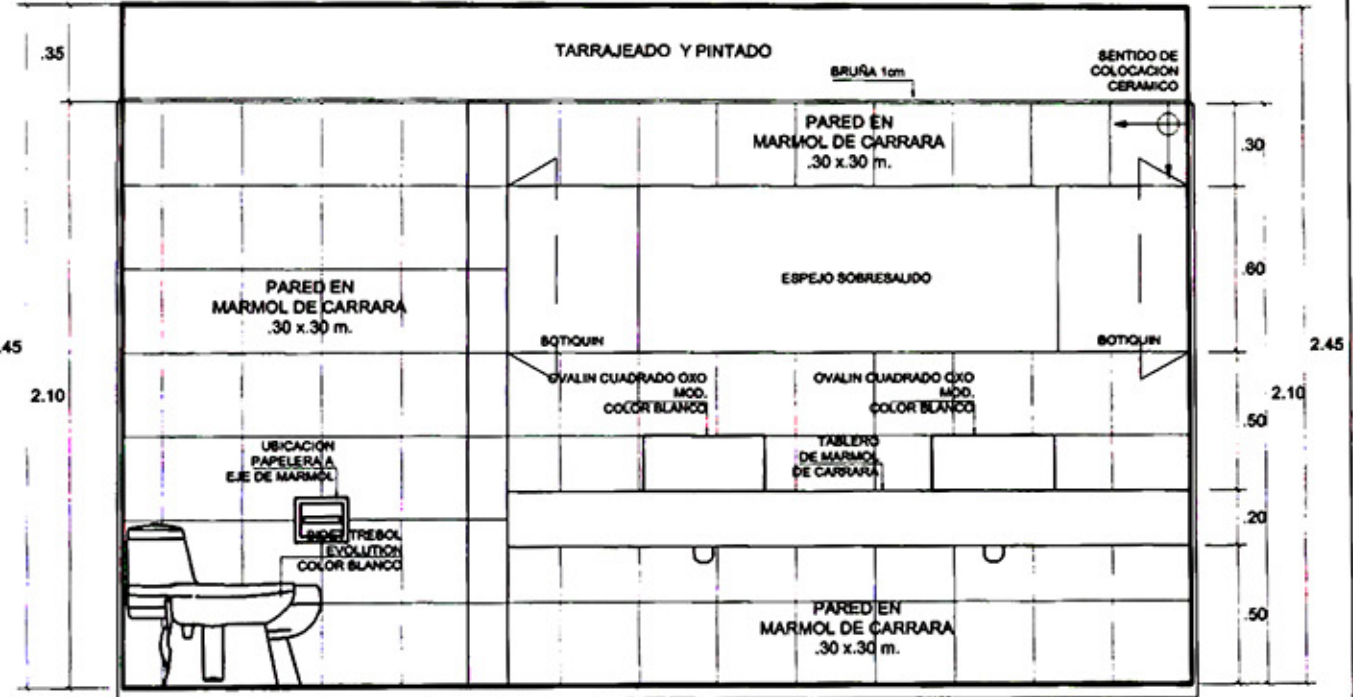

2 CORTE
D01 ESCALA: 1/25



ARQUITECTOS RESPONSABLES:
 ARQ. LEOPOLDO SCHEELJE M.
 ARQ. JORGE GARRIDO LECCA
 ASISTENTE DE DISEÑO:
 BACH. ARQ. RICHARD PERALES O.

PROYECTO : CONJUNTO RESIDENCIAL MULTIFAMILIAR
 LOS INKAS 641
 PLANO : EDIF. EUCALIPTO PRINCIPAL
 DETALLE DE BAÑOS
 PROPIETARIO :
 ARMONICO S.A.C.

LAMINA :
D-11
 DE : 18
 ESC: 1/25

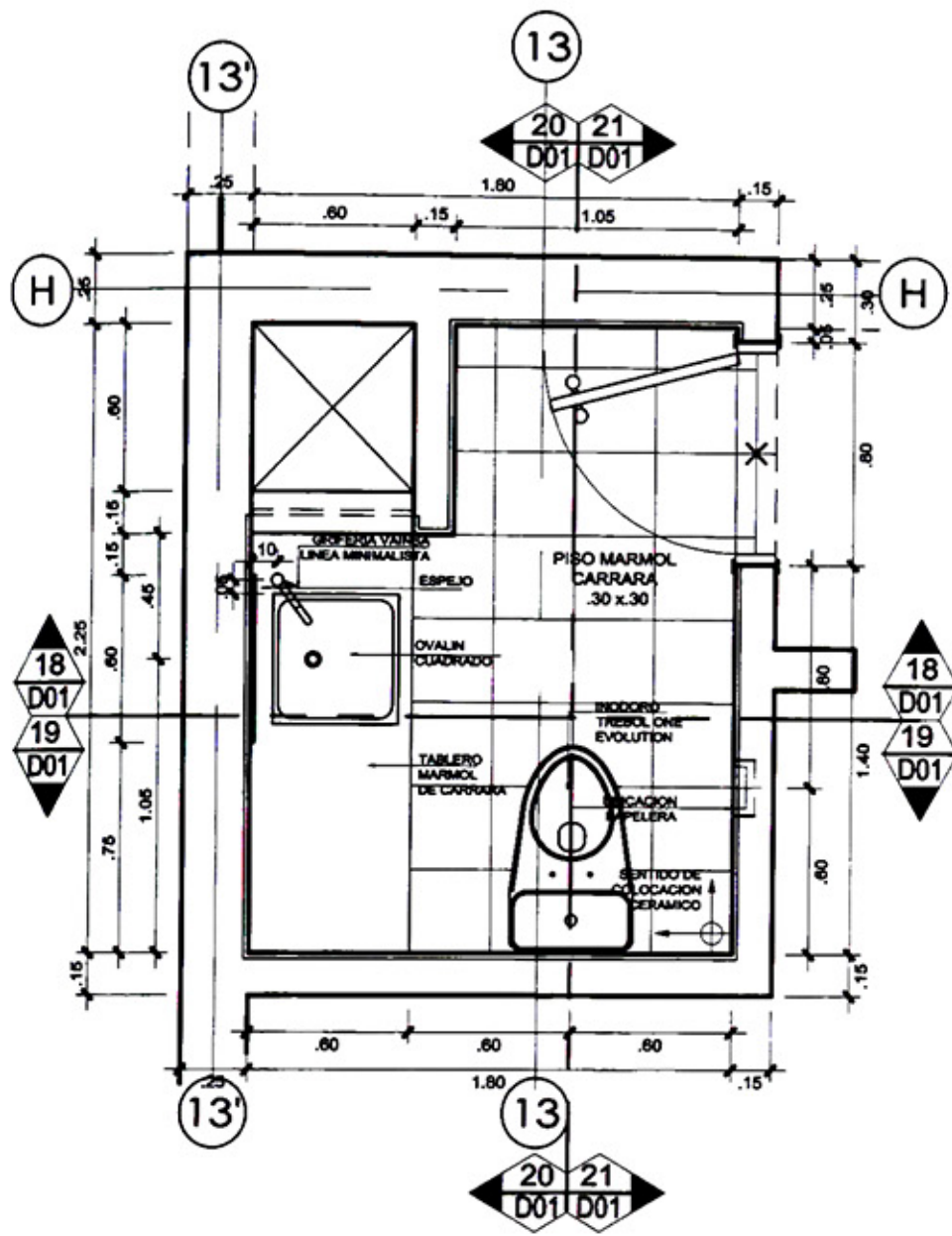

4 PLANTA BAÑO VISITAS
D01 ESCALA: 1/25

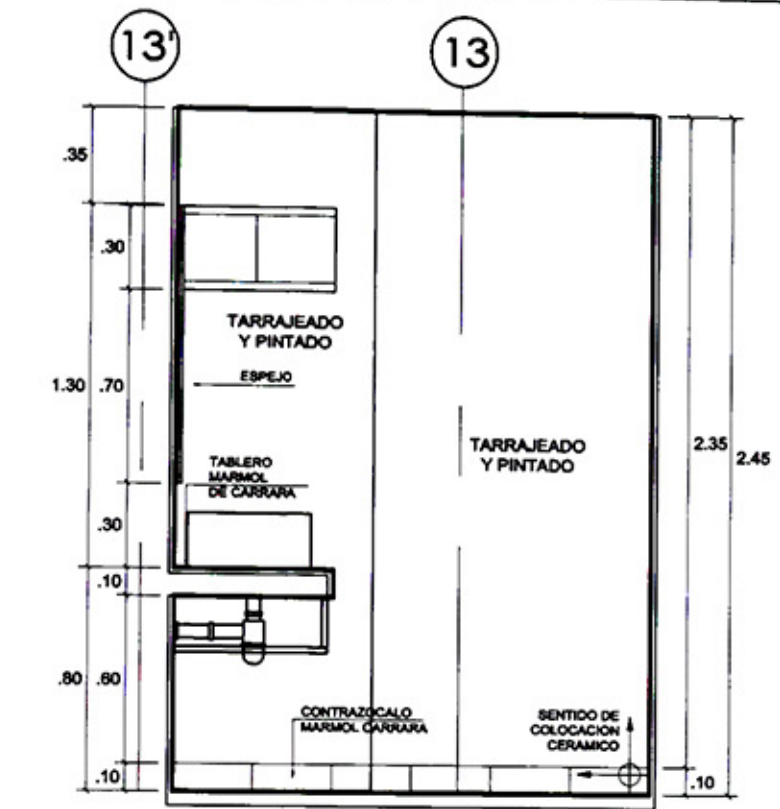

18 CORTE
D01 ESCALA: 1/25

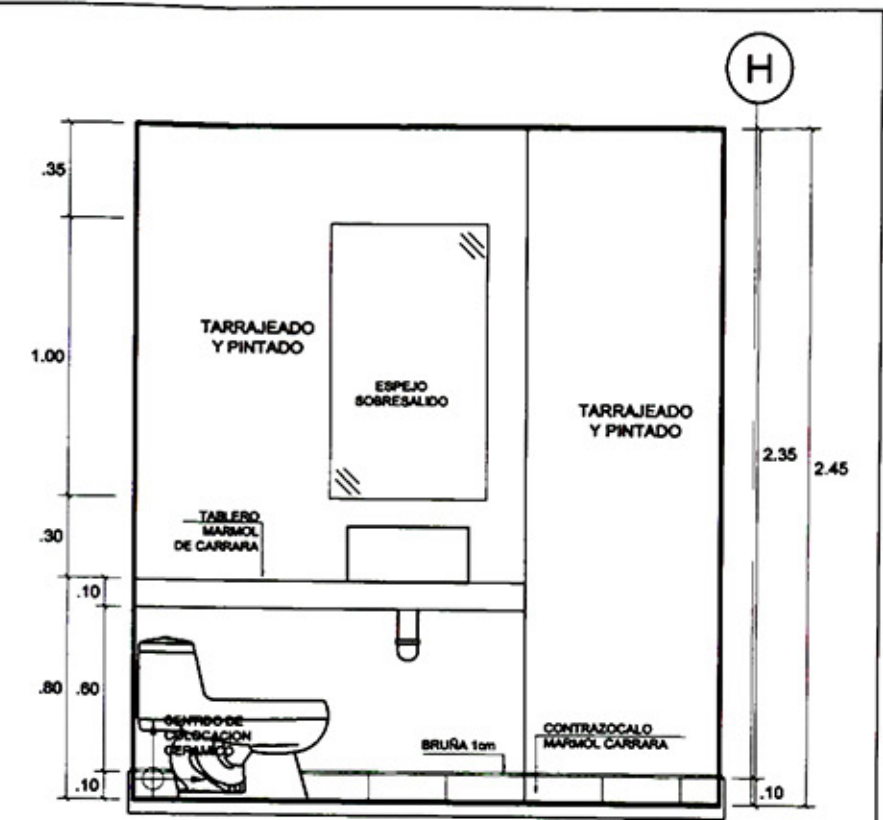

20 CORTE
D01 ESCALA: 1/25

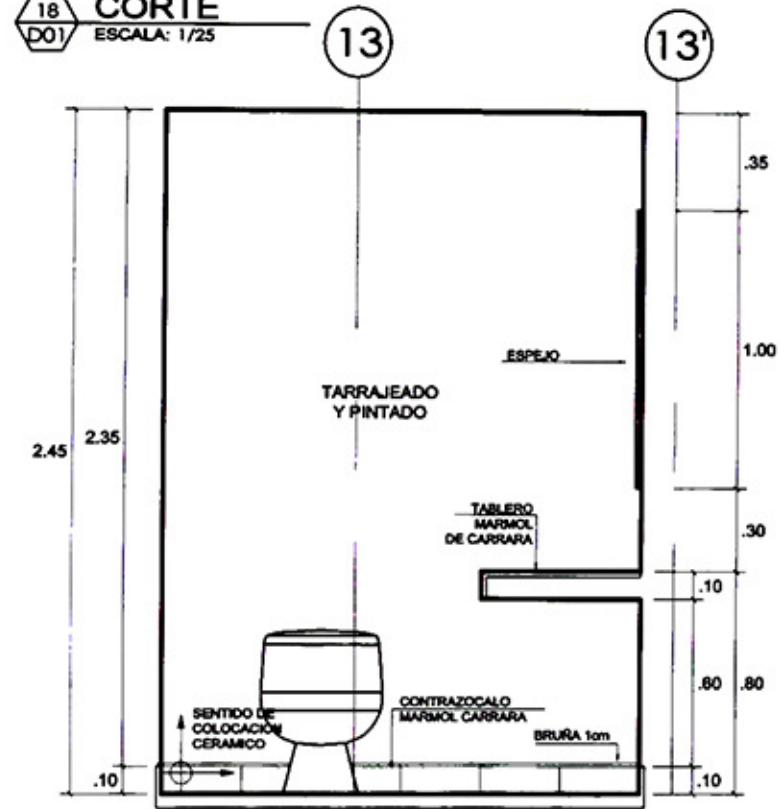

19 CORTE
D01 ESCALA: 1/25

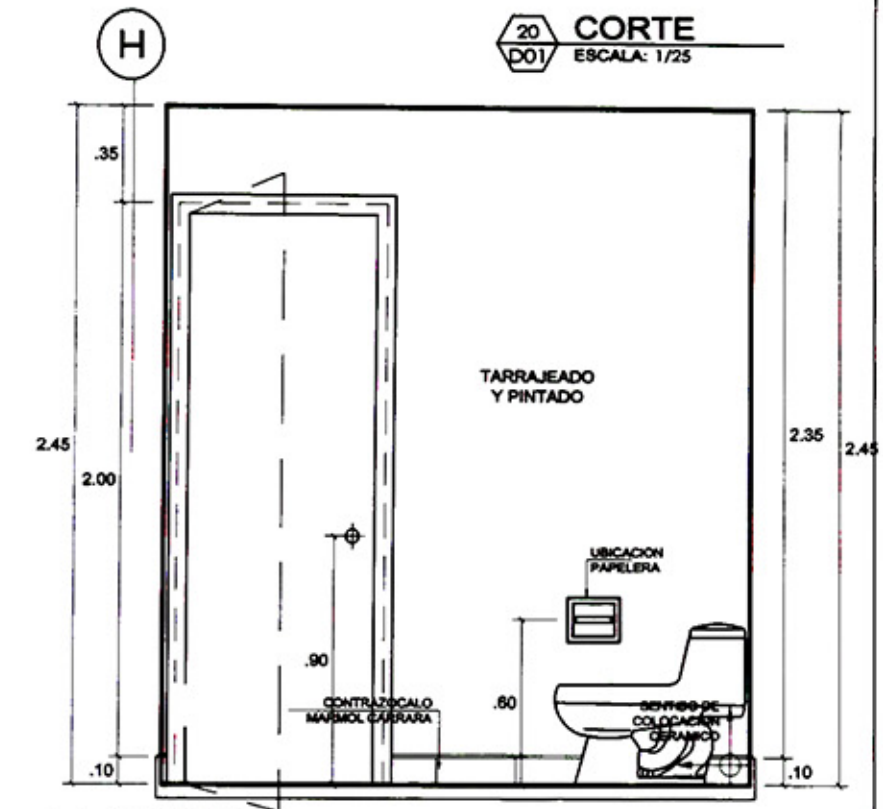

21 CORTE
D01 ESCALA: 1/25



ARQUITECTOS RESPONSABLES:
 ARQ. LEOPOLDO SCHEELJE M.
 ARQ. JORGE GARRIDO LECCA
 ASISTENTE DE DISEÑO:
 BACH. ARQ. RICHARD PERALES O.

PROYECTO: CONJUNTO RESIDENCIAL MULTIFAMILIAR
 LOS INKAS 641
 PLANO: EDIF. EUCALIPTO VISITA
 DETALLE DE BAÑOS
 PROPIETARIO:
 ARMONICO S.A.C.

LAMINA:
D-12
 DE: 18
 ESC: 1/25

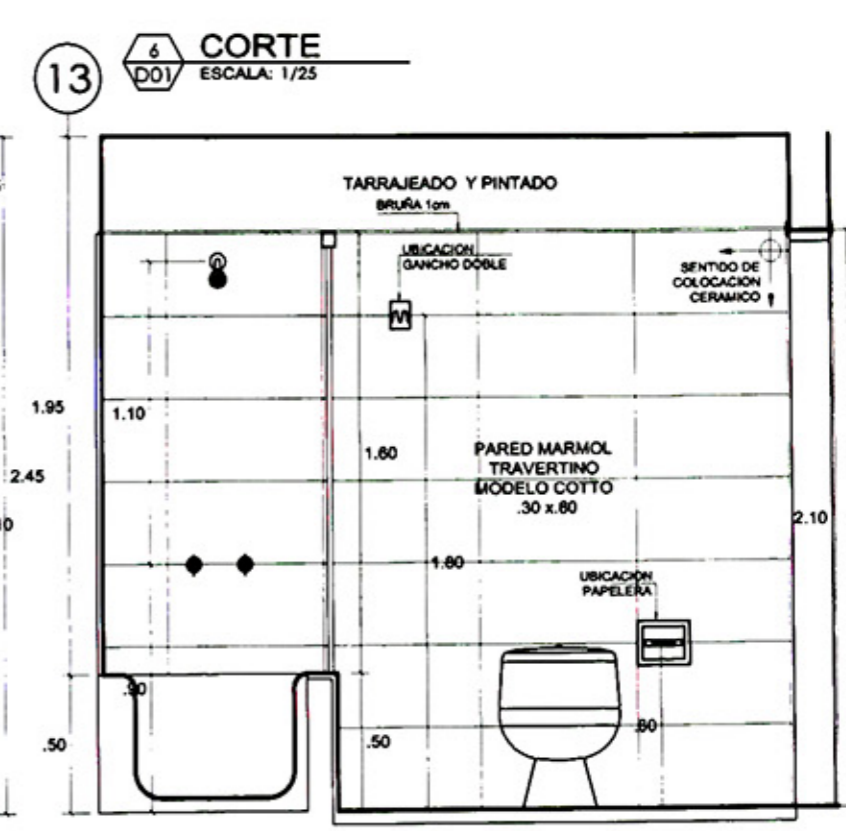
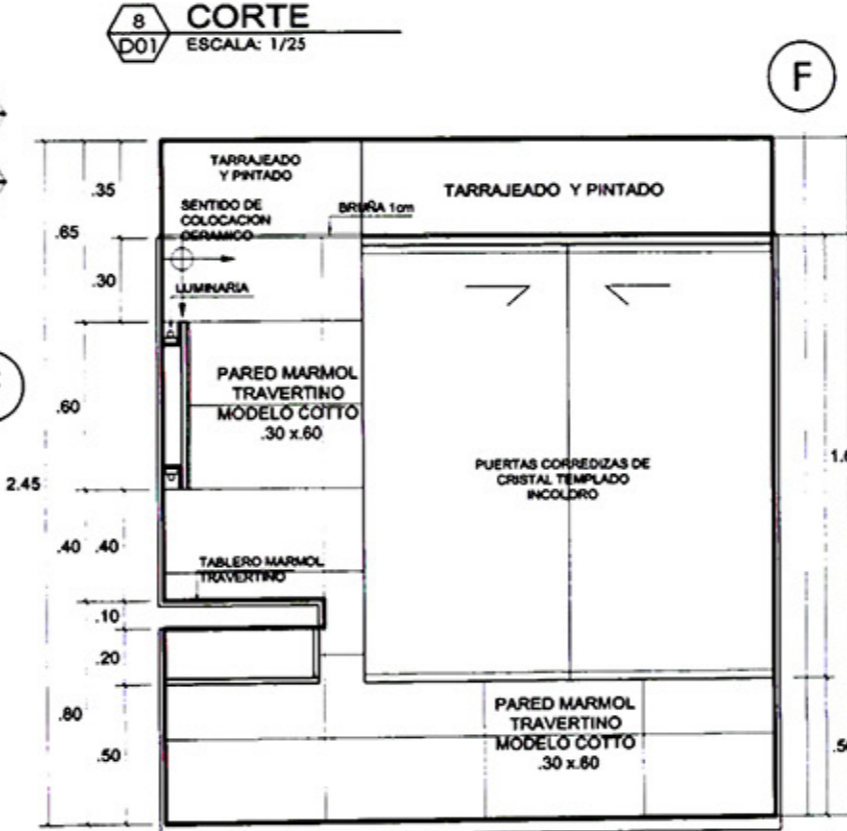
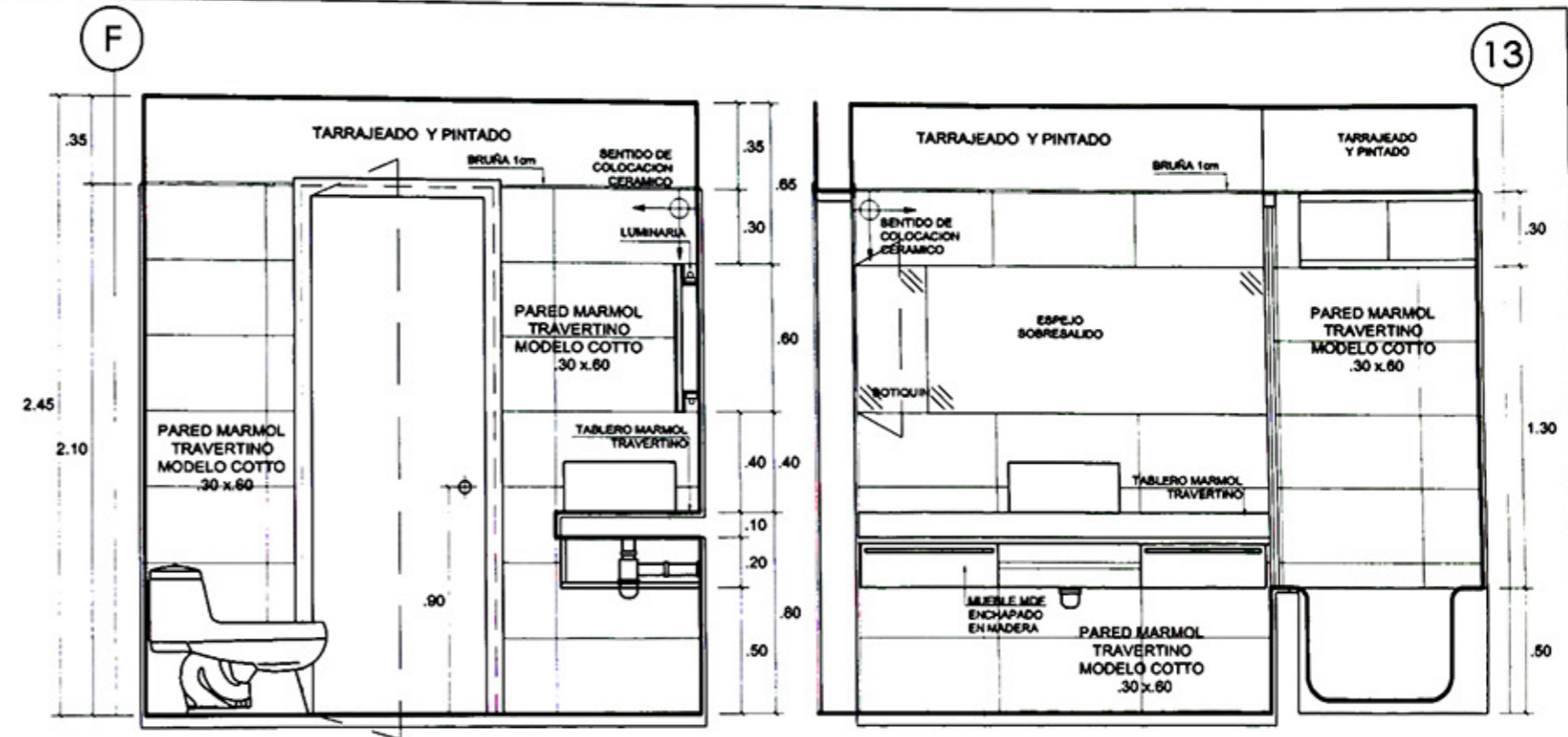
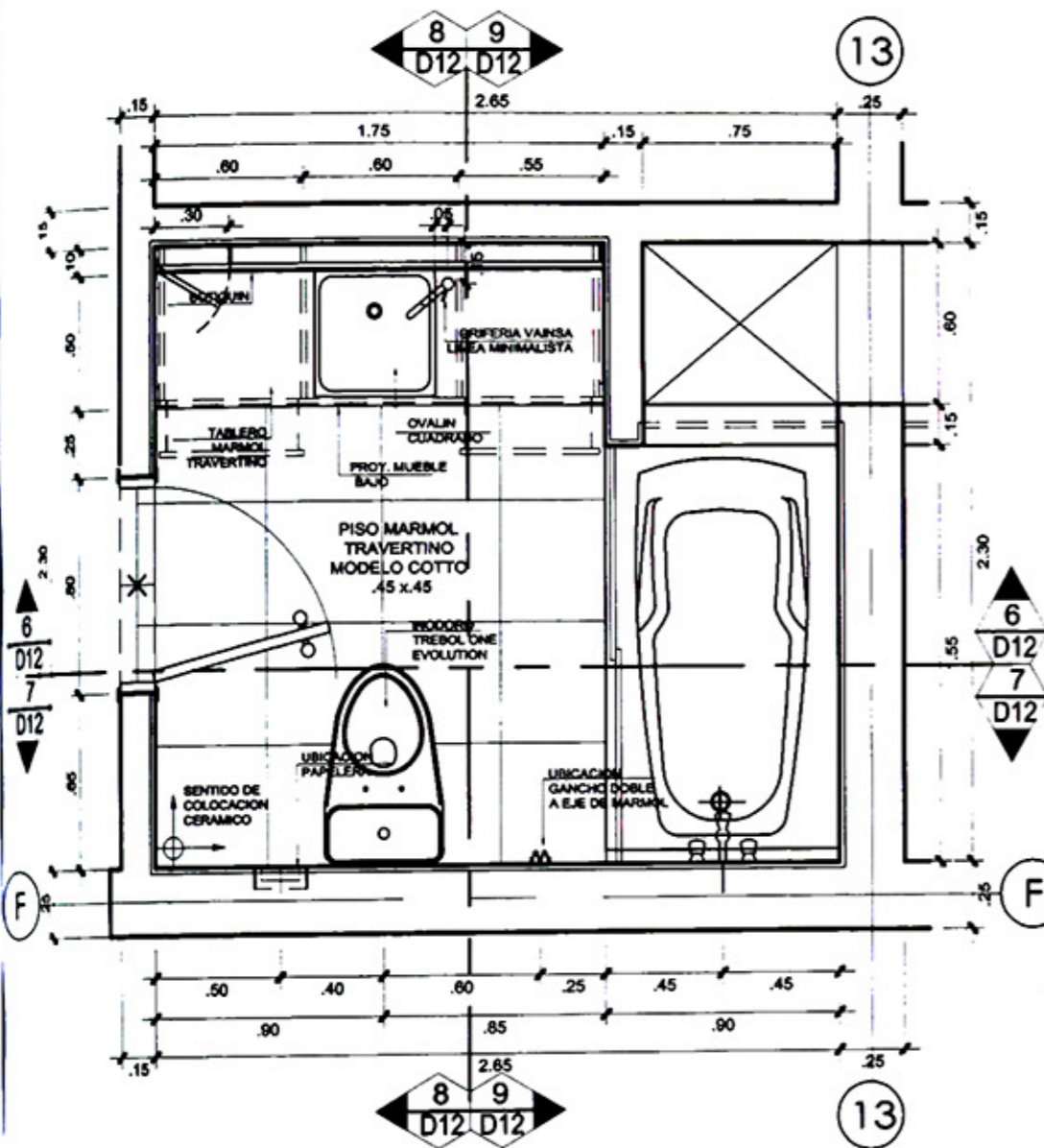

CORTE 9
ESCALA: 1/25

CORTE 13
ESCALA: 1/25



ARQUITECTOS RESPONSABLES:
ARQ. LEOPOLDO SCHEELJE M.
ARQ. JORGE GARRIDO LECCA

ASISTENTE DE DISEÑO:
BACH. ARQ. RICHARD PERALES O.

PROYECTO: CONJUNTO RESIDENCIAL MULTIFAMILIAR LOS INKAS 641

PLANO: EDIF. EUCALIPTO SECUNDARIO DETALLE DE BAÑOS

PROPIETARIO: ARMONICO S.A.C.

LAMINA: D-13

DE: 18

ESC: 1/25

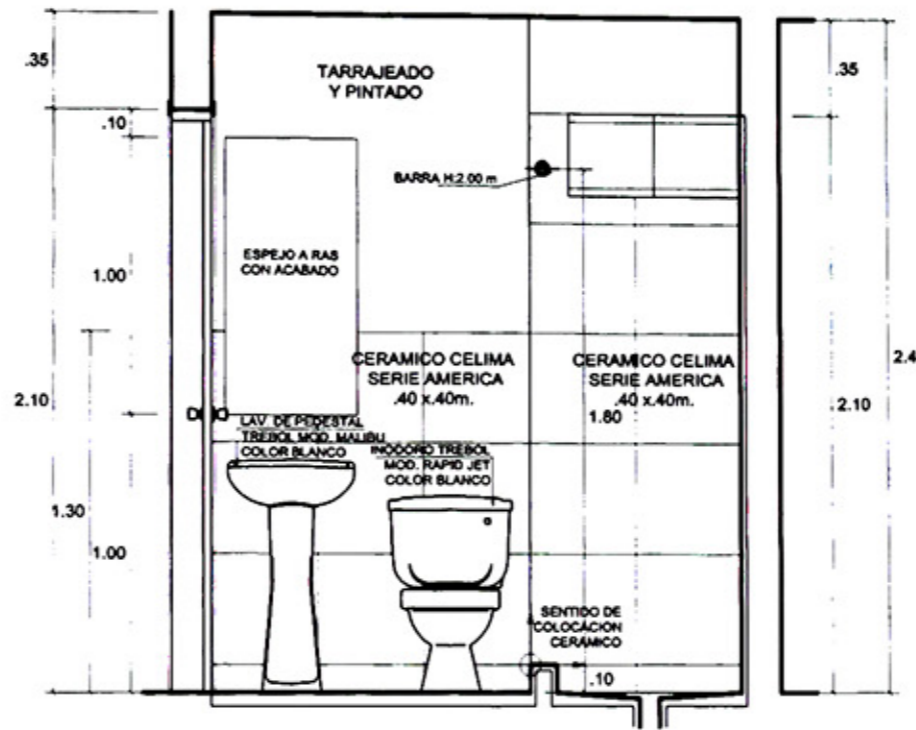
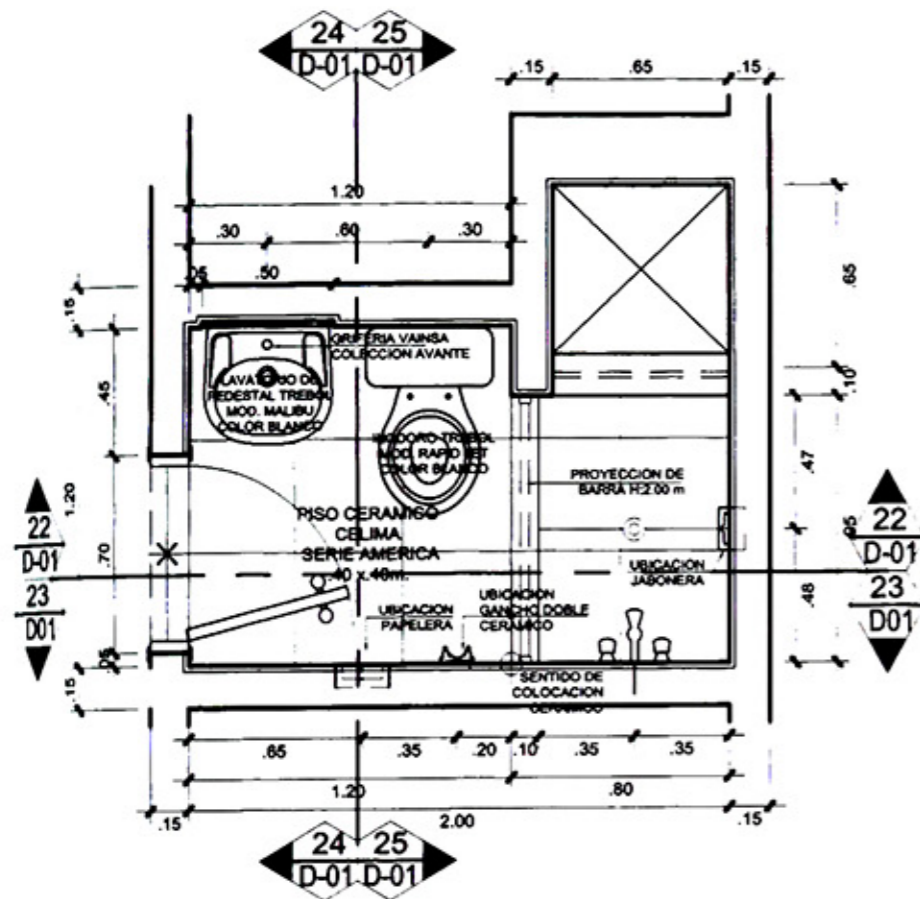

22 CORTE D-01 ESCALA: 1/25

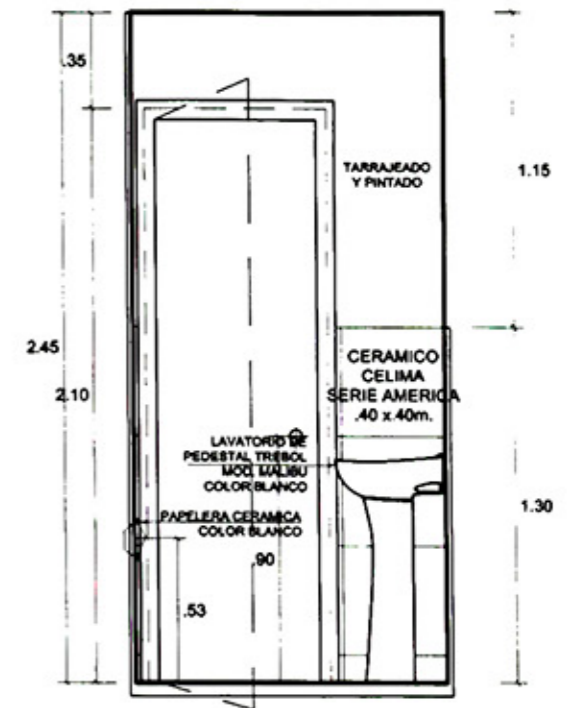

24 CORTE D-01 ESCALA: 1/25

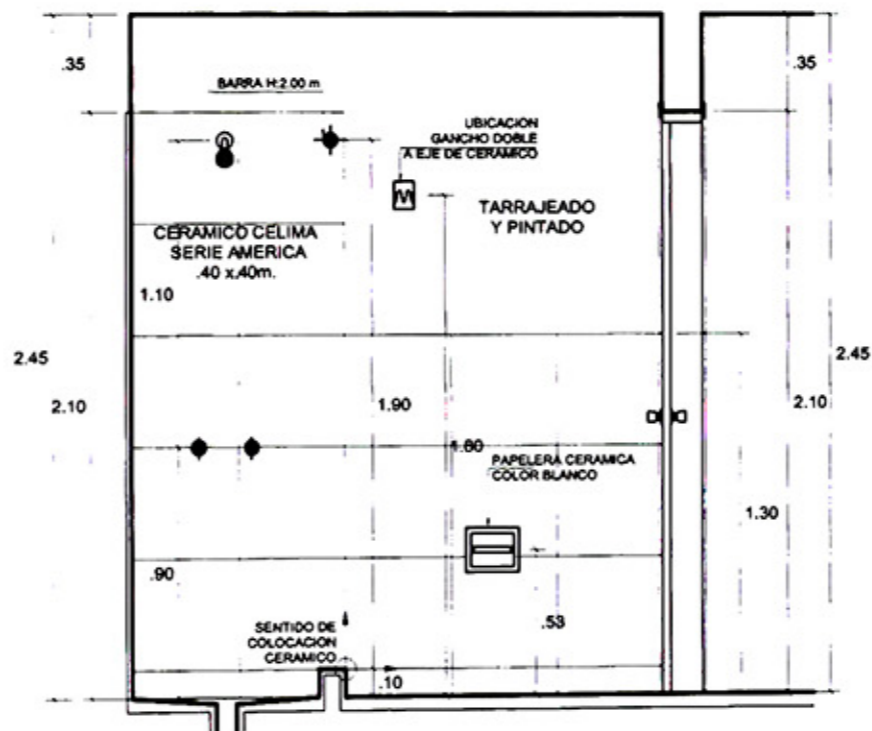

23 CORTE D-01 ESCALA: 1/25

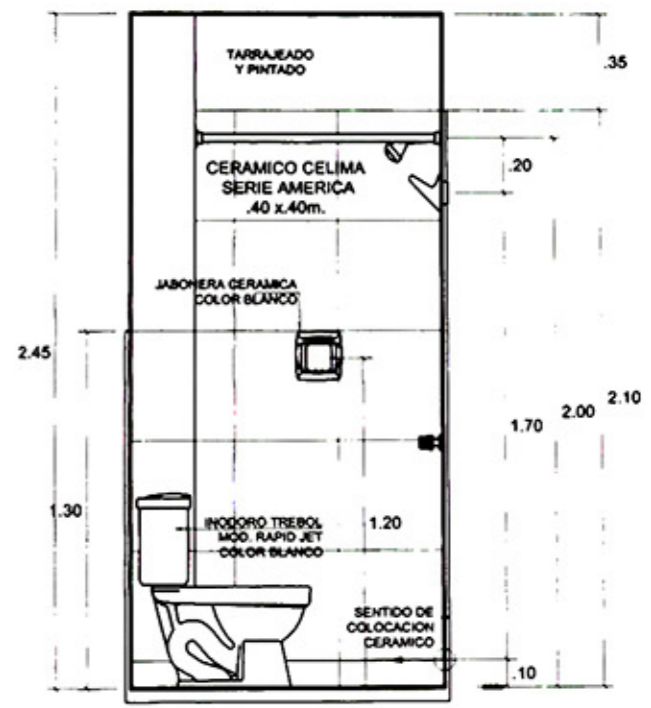

25 CORTE D-01 ESCALA: 1/25



ARQUITECTOS RESPONSABLES:
 ARQ. LEOPOLDO SCHEELJE M.
 ARQ. JORGE GARRIDO LECCA
ASISTENTE DE DISEÑO:
 BACH. ARQ. RICHARD PERALES O.

PROYECTO: CONJUNTO RESIDENCIAL MULTIFAMILIAR LOS INKAS 641
PLANO: EDIF. EUCALIPTO SERVICIO DETALLE DE BAÑOS
PROPIETARIO: ARMONICO S.A.C.

LAMINA:
D-14
 DE: 18
 ESC: 1/25

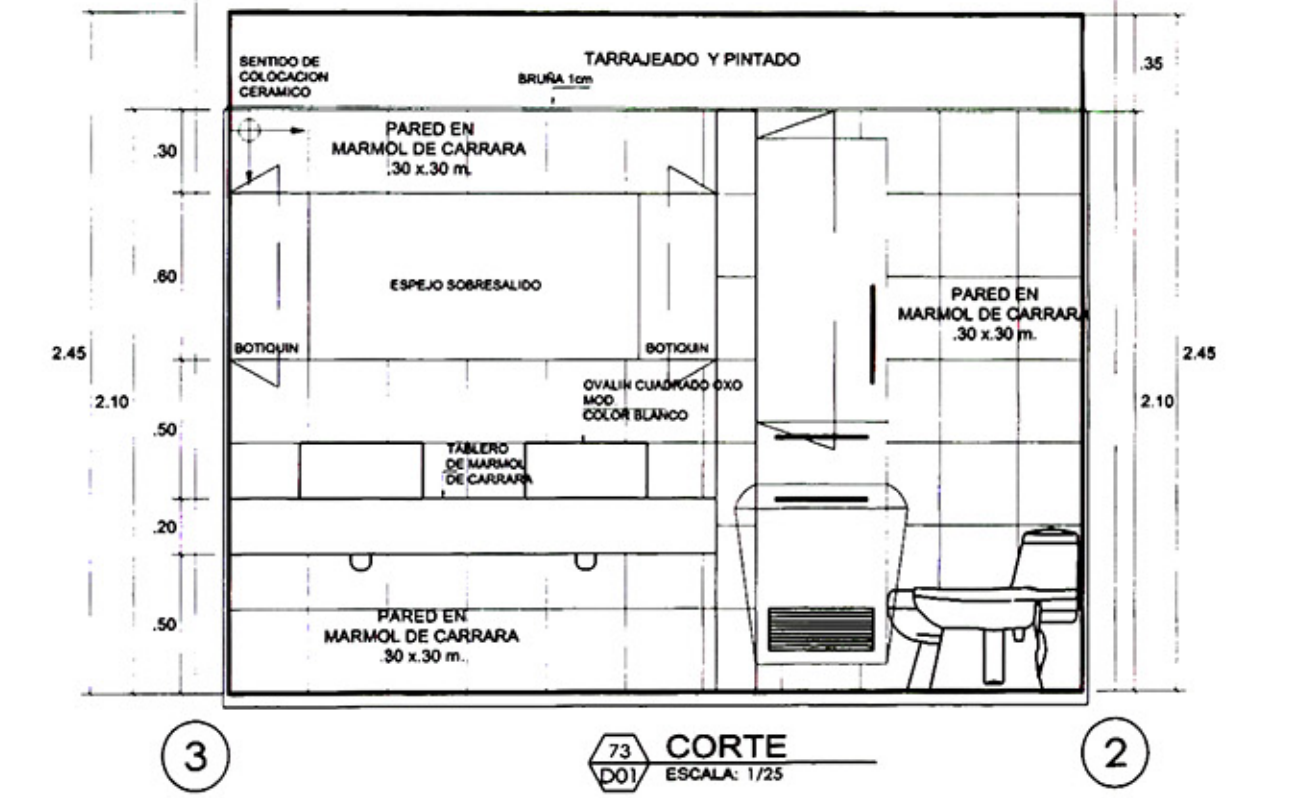
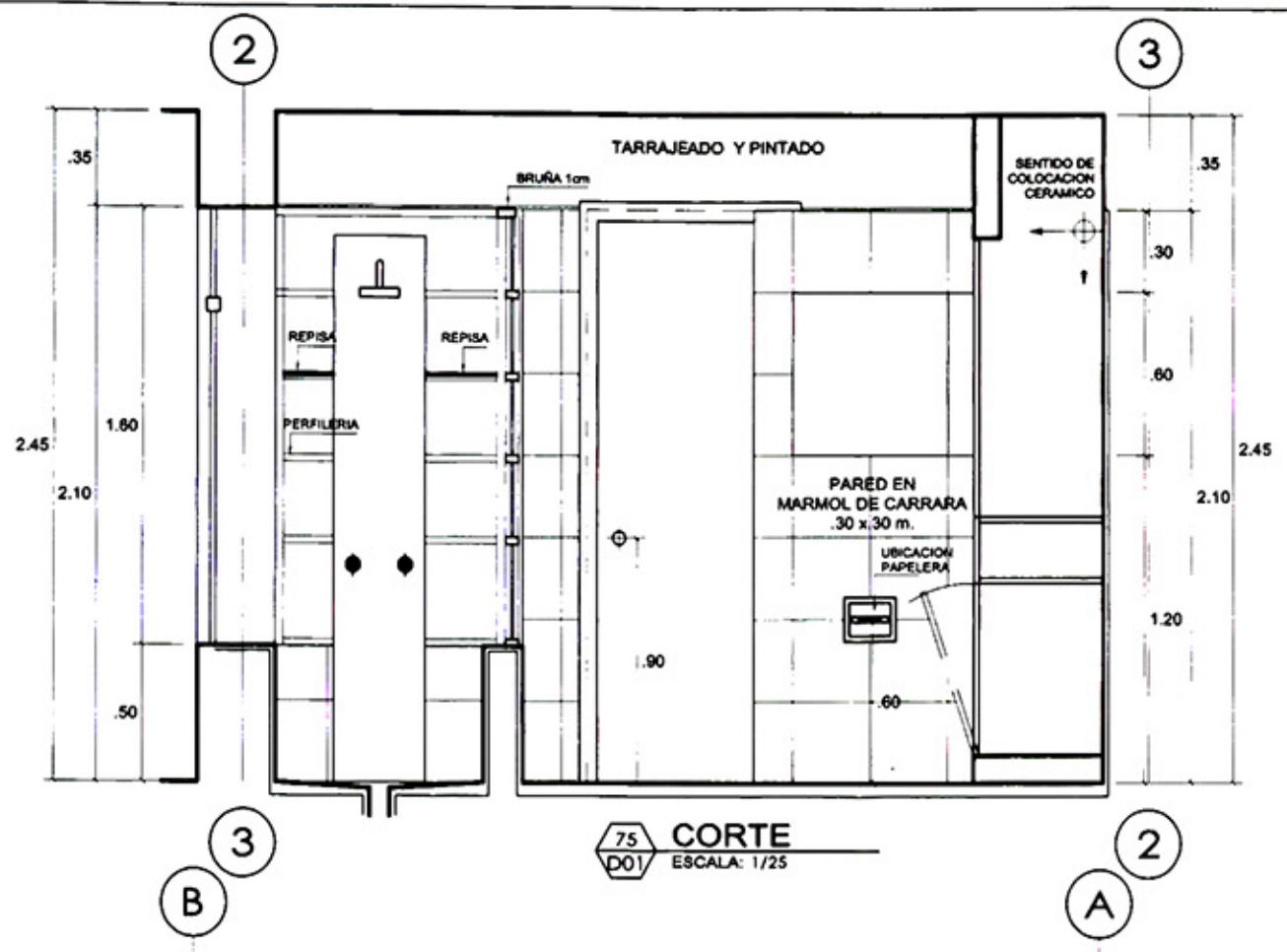
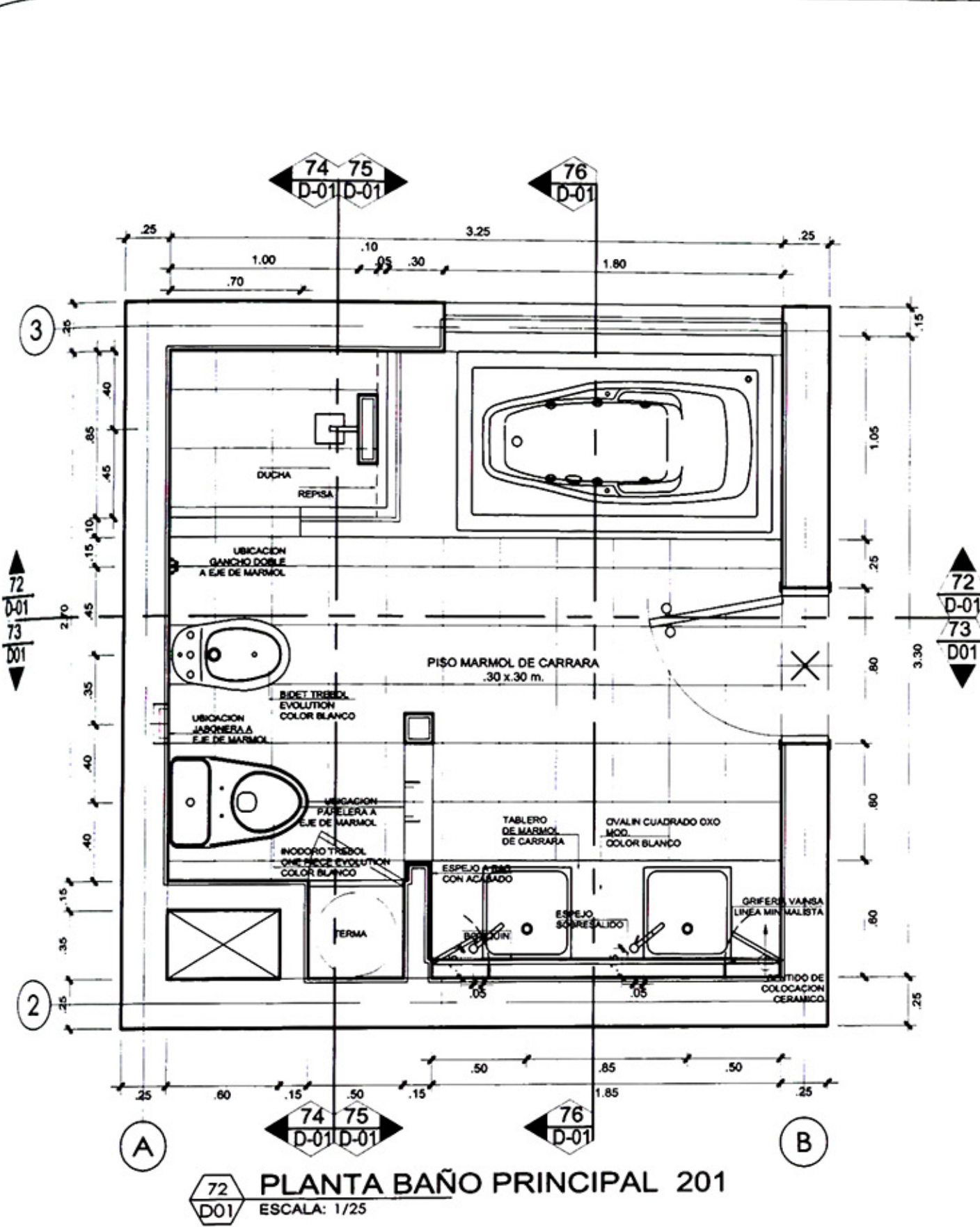

 <p>ARCO ARQUITECTOS</p>	ARQUITECTOS RESPONSABLES: ARQ*. LEOPOLDO SCHEELJE M. ARQ*. JORGE GARRIDO LECCA	PROYECTO: CONJUNTO RESIDENCIAL MULTIFAMILIAR LOS INKAS 641	LAMINA: D-15
	ASISTENTE DE DISEÑO: BACH. ARQ. RICHARD PERALES O.	PLANO: EDIF. EUCALIPTO PRINCIPAL DETALLE DE BAÑOS	PROPIETARIO: ARMONICO S.A.C.

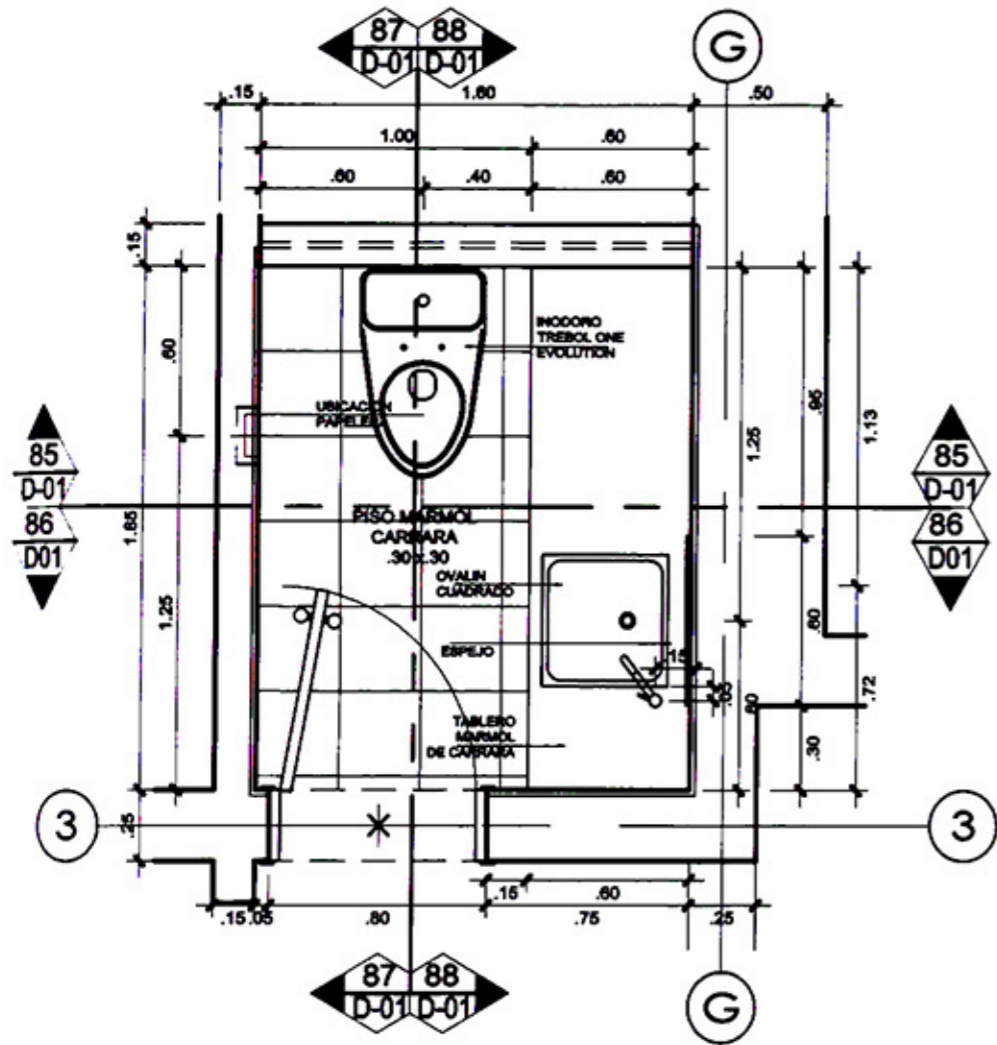

20
 D-01
PLANTA BAÑO VISITA
 ESCALA: 1/25

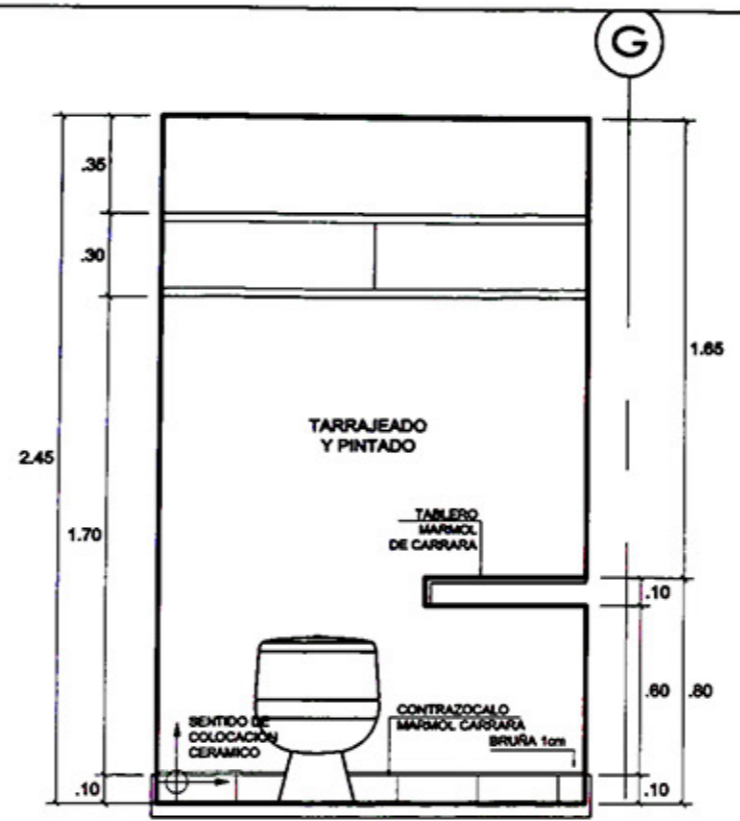

85
 D-01
CORTE
 ESCALA: 1/25

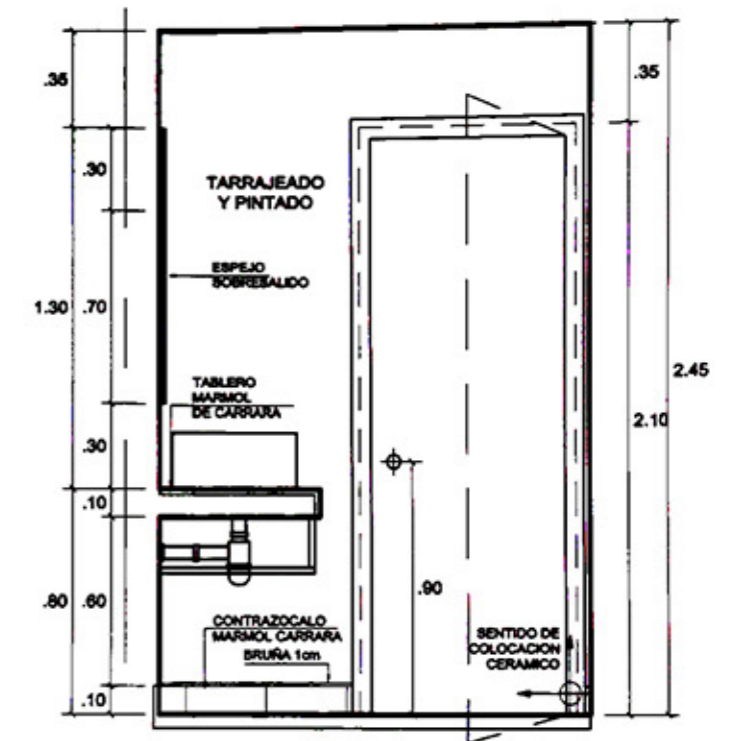

86
 D-01
CORTE
 ESCALA: 1/25

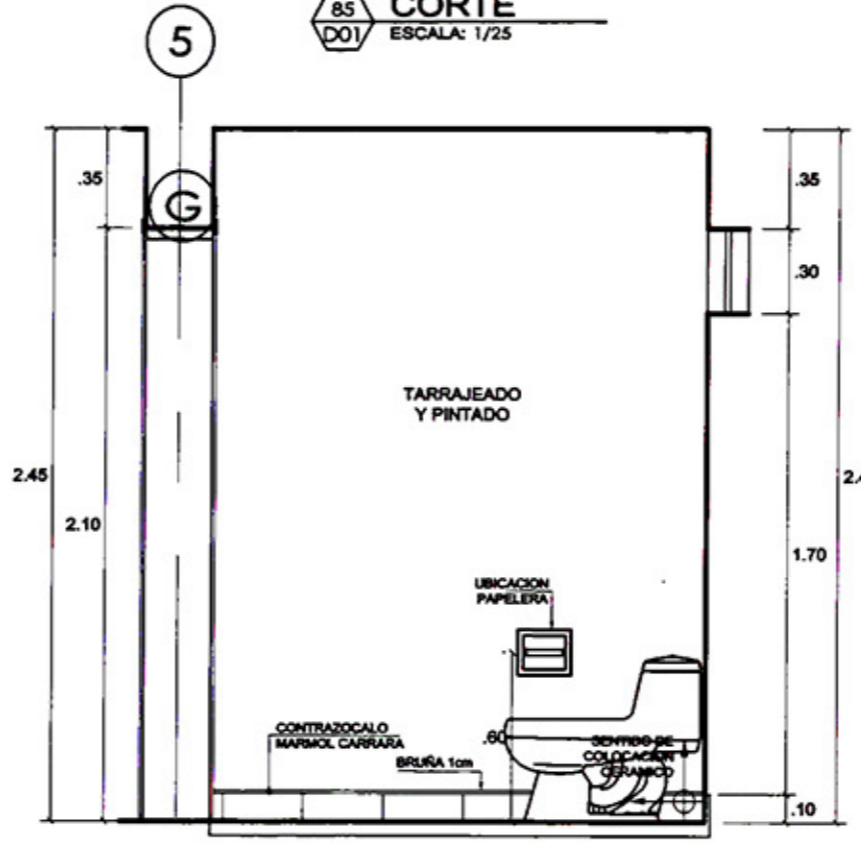

87
 D-01
CORTE
 ESCALA: 1/25

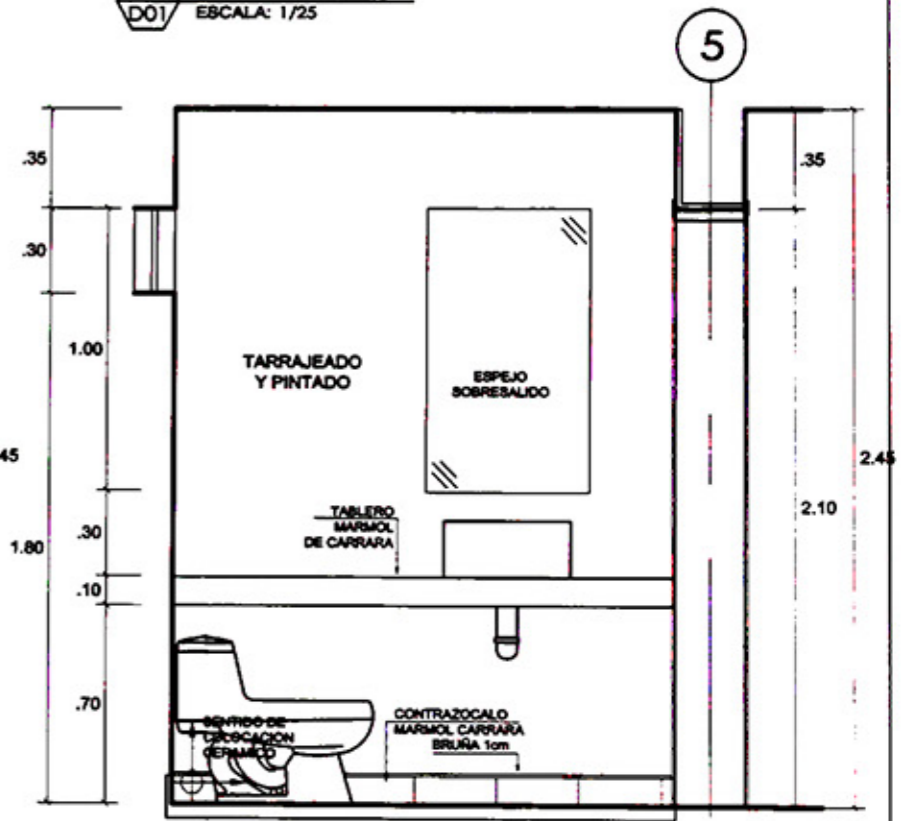

88
 D-01
CORTE
 ESCALA: 1/25

	ARQUITECTOS RESPONSABLES: ARQ. LEOPOLDO SCHEELJE M. ARQ. JORGE GARRIDO LECCA	PROYECTO: CONJUNTO RESIDENCIAL MULTIFAMILIAR LOS INKAS 641	LAMINA: D-16
	ASISTENTE DE DISEÑO: BACH. ARQ. RICHARD PERALES O.	PLANO: EDIF. EUCALIPTO DETALLE DE BAÑOS	DE: 18
	PROPIETARIO: ARMONICO S.A.C.	VISITA	ESC: 1/25

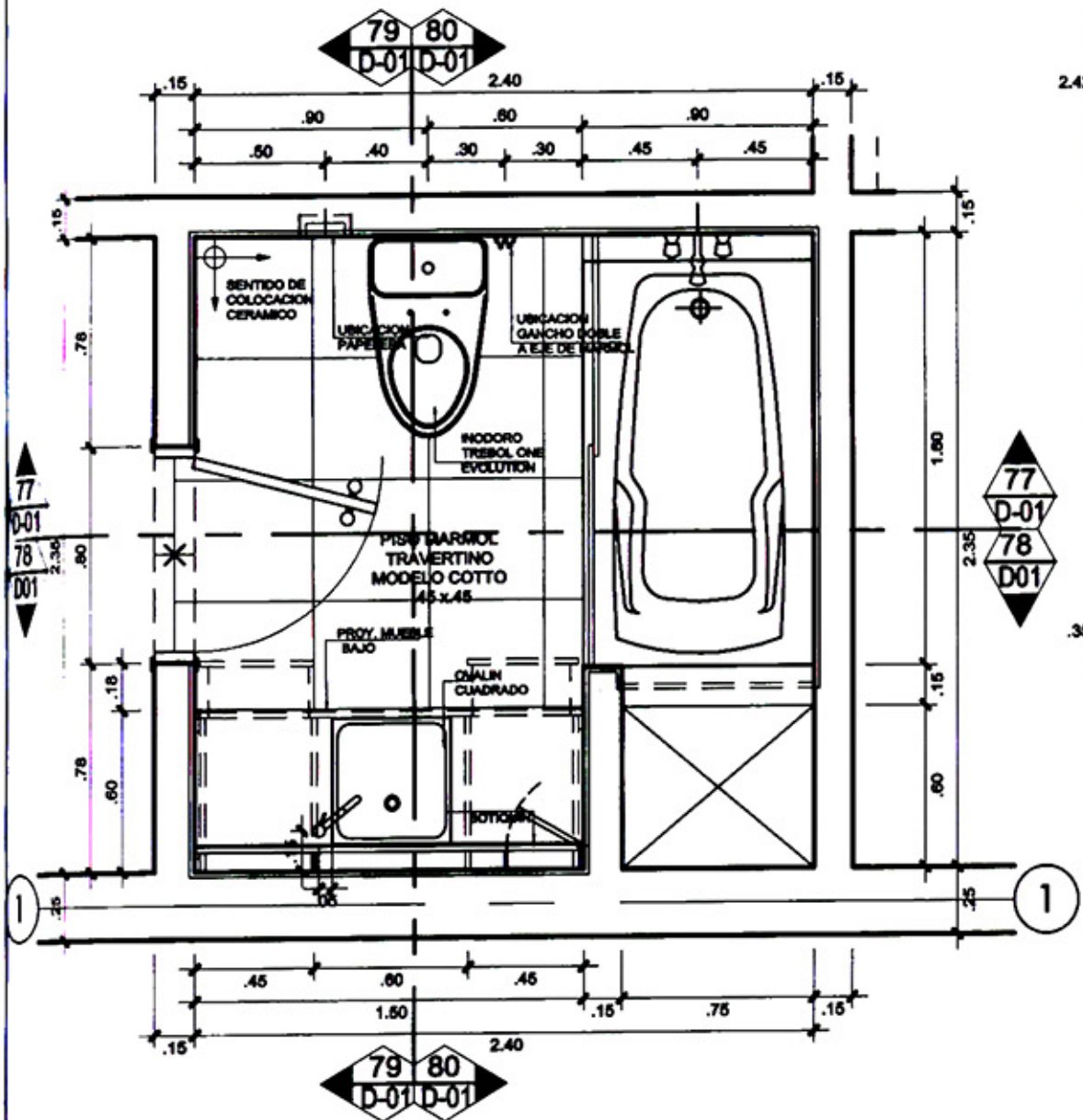

18 **PLANTA BAÑO 1**
D01 ESCALA: 1/25

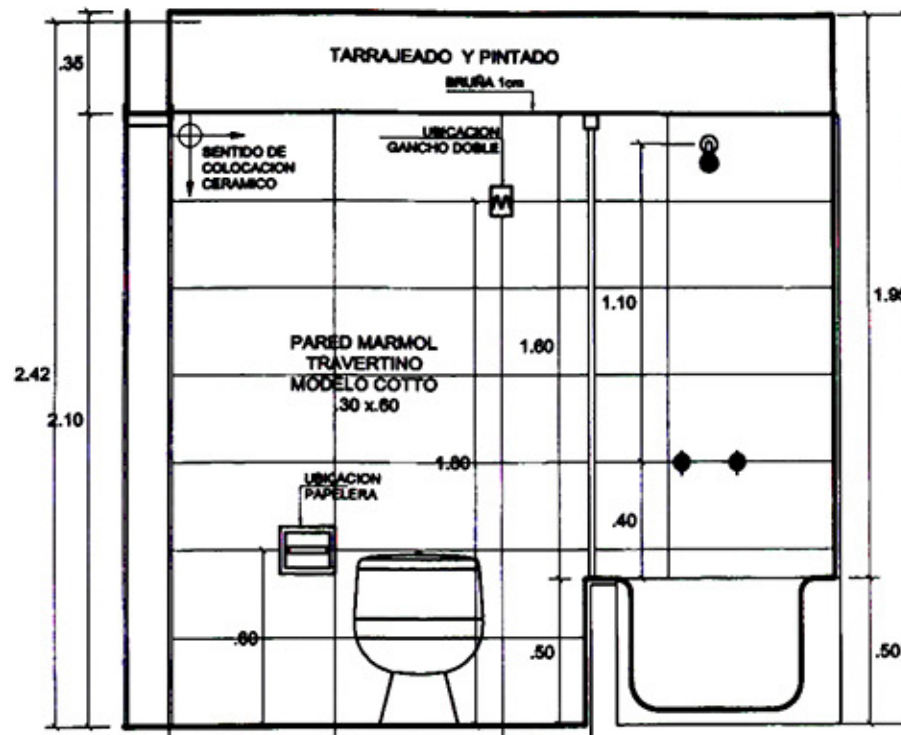

77 **CORTE**
D01 ESCALA: 1/25

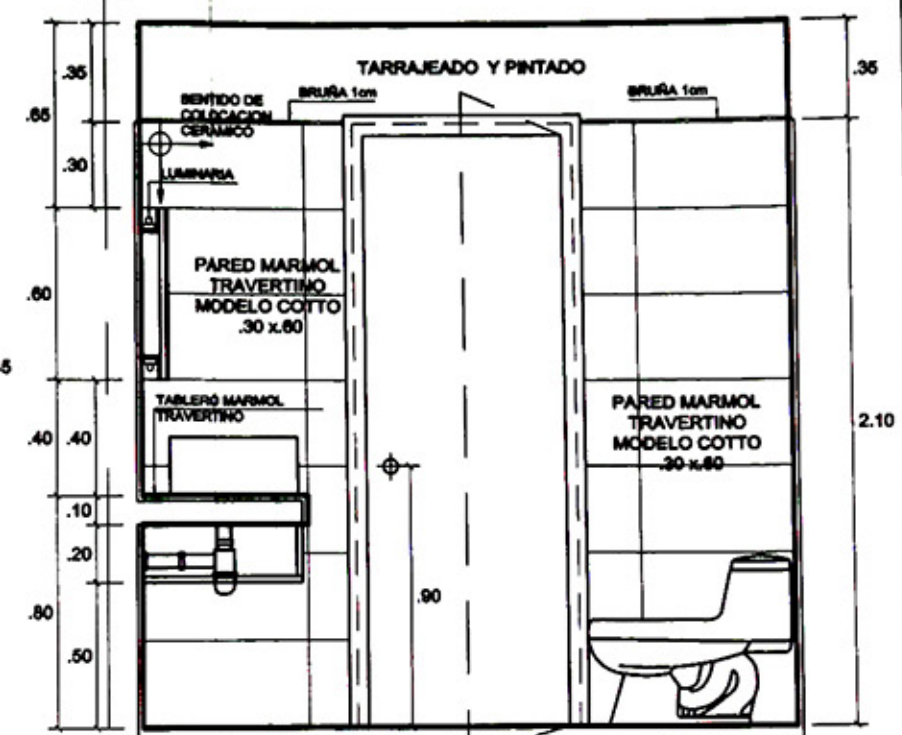

79 **CORTE**
D01 ESCALA: 1/25

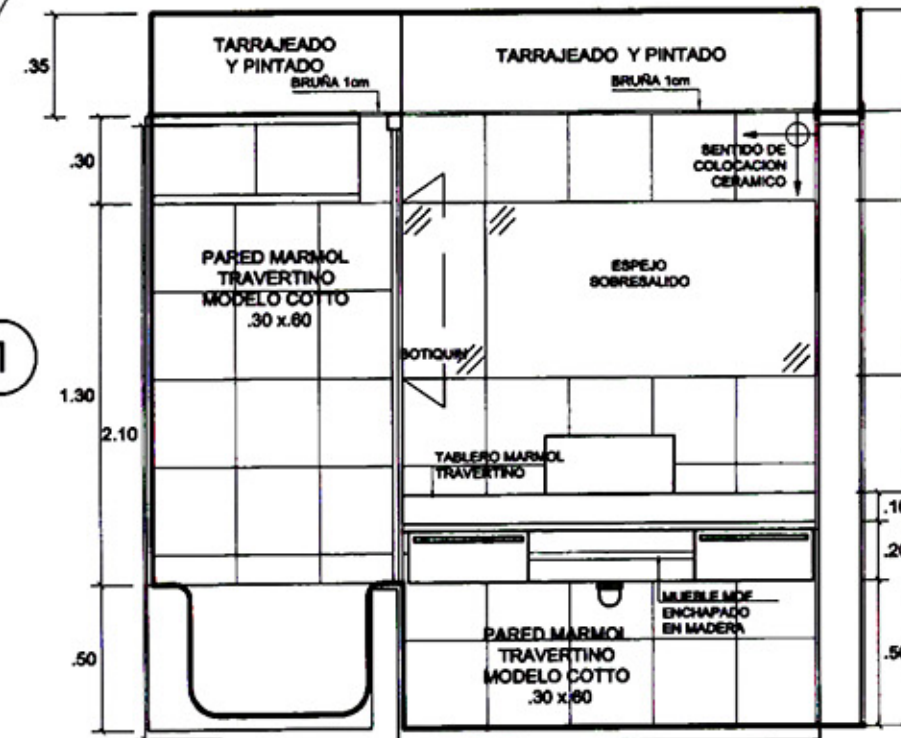

78 **CORTE**
D01 ESCALA: 1/25

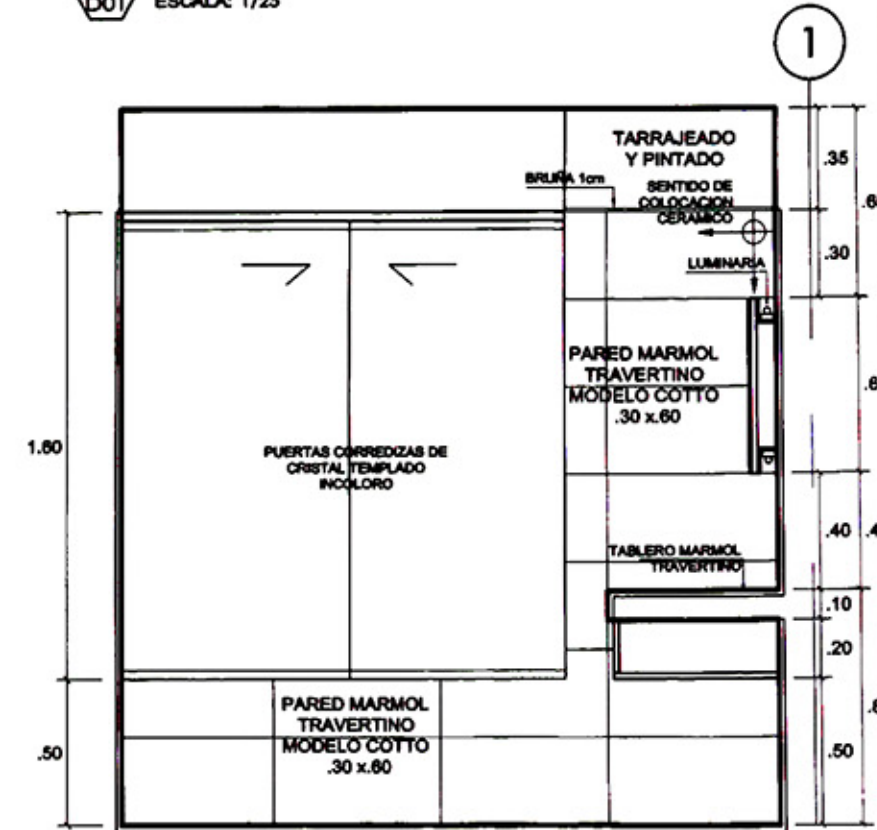

80 **CORTE**
D01 ESCALA: 1/25

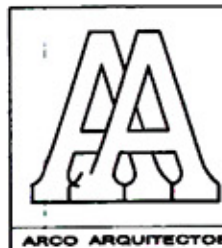

ARQUITECTOS RESPONSABLES:
 ARQ. LEOPOLDO SCHEELJE M.
 ARQ. JORGE GARRIDO LECCA
 ASISTENTE DE DISEÑO:
 BACH. ARQ. RICHARD PERALES O.

PROYECTO : CONJUNTO RESIDENCIAL MULTIFAMILIAR
 LOS INKAS 641
 PLANO : EDIF. EUCALIPTO SECUNDARIO
 DETALLE DE BAÑOS
 PROPIETARIO :
 ARMONICO S.A.C.

LAMINA :
D-17
 DE : 18
 ESC : 1/25

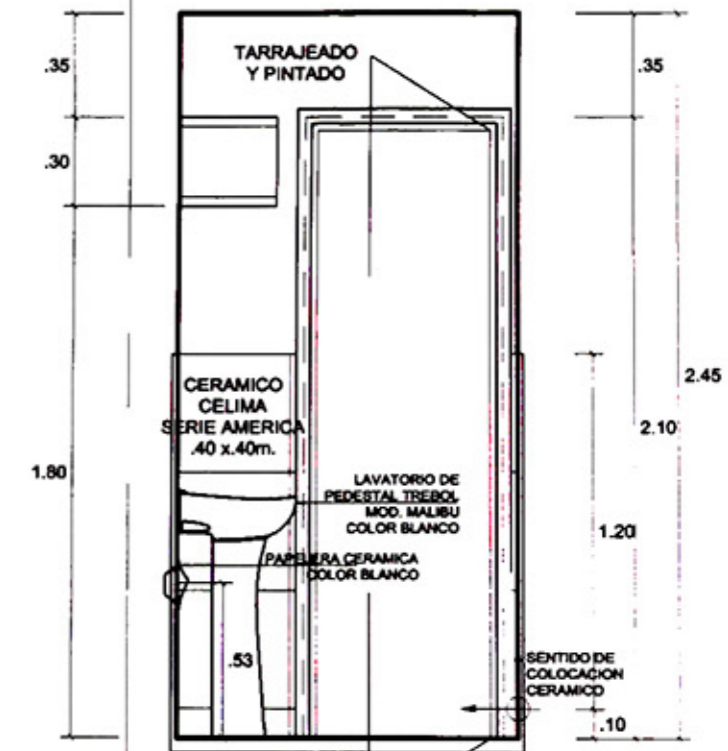
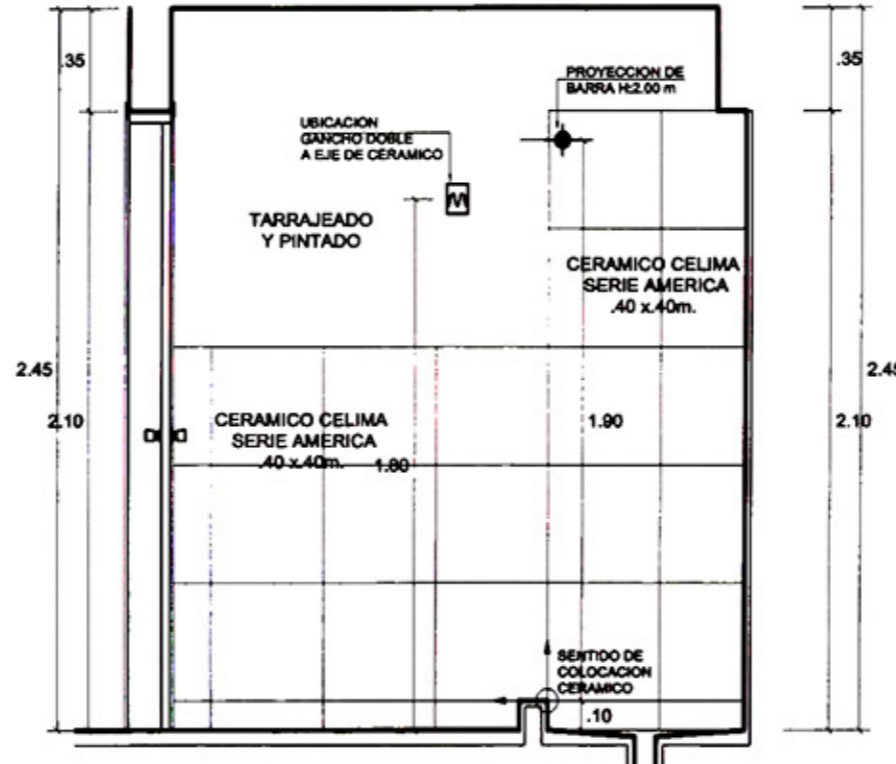
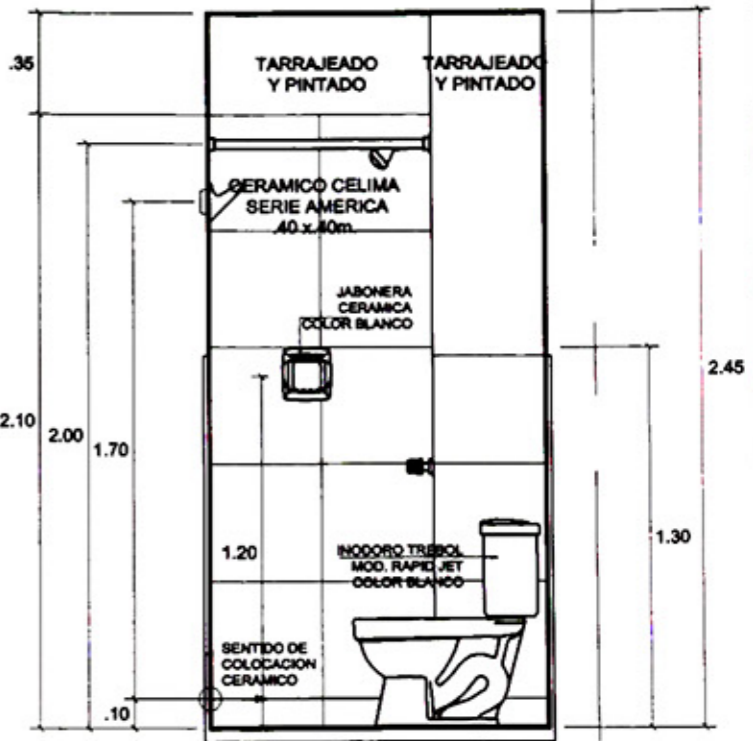
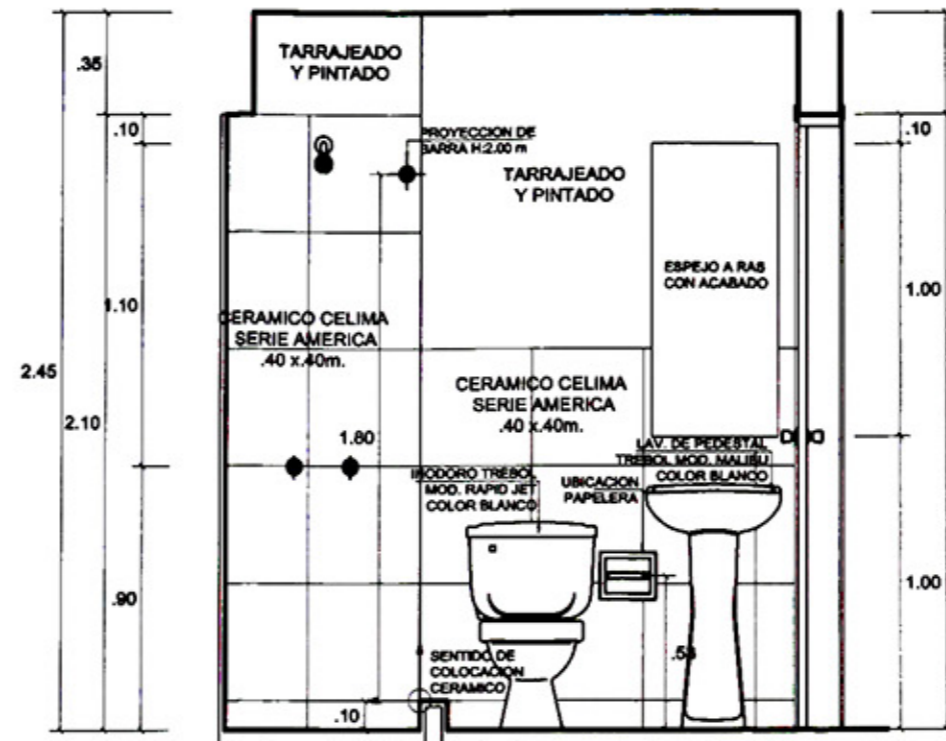
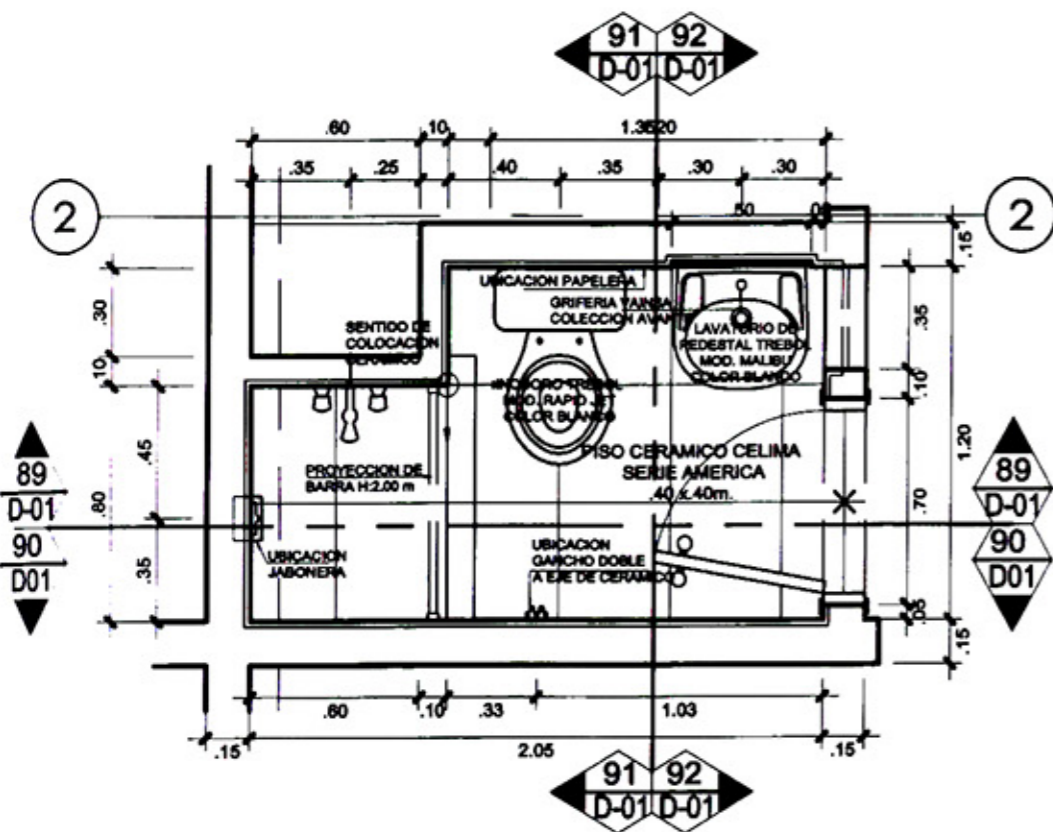

ARQUITECTOS RESPONSABLES: ARQ*. LEOPOLDO SCHEELJE M. ARQ*. JORGE GARRIDO LECCA	PROYECTO: CONJUNTO RESIDENCIAL MULTIFAMILIAR LOS INKAS 641	LAMINA: D-18 DE: 18 ESC: 1/25
	ASISTENTE DE DISEÑO: BACH. ARQ. RICHARD PERALES O.	
PROPIETARIO: ARMONICO S.A.C.		

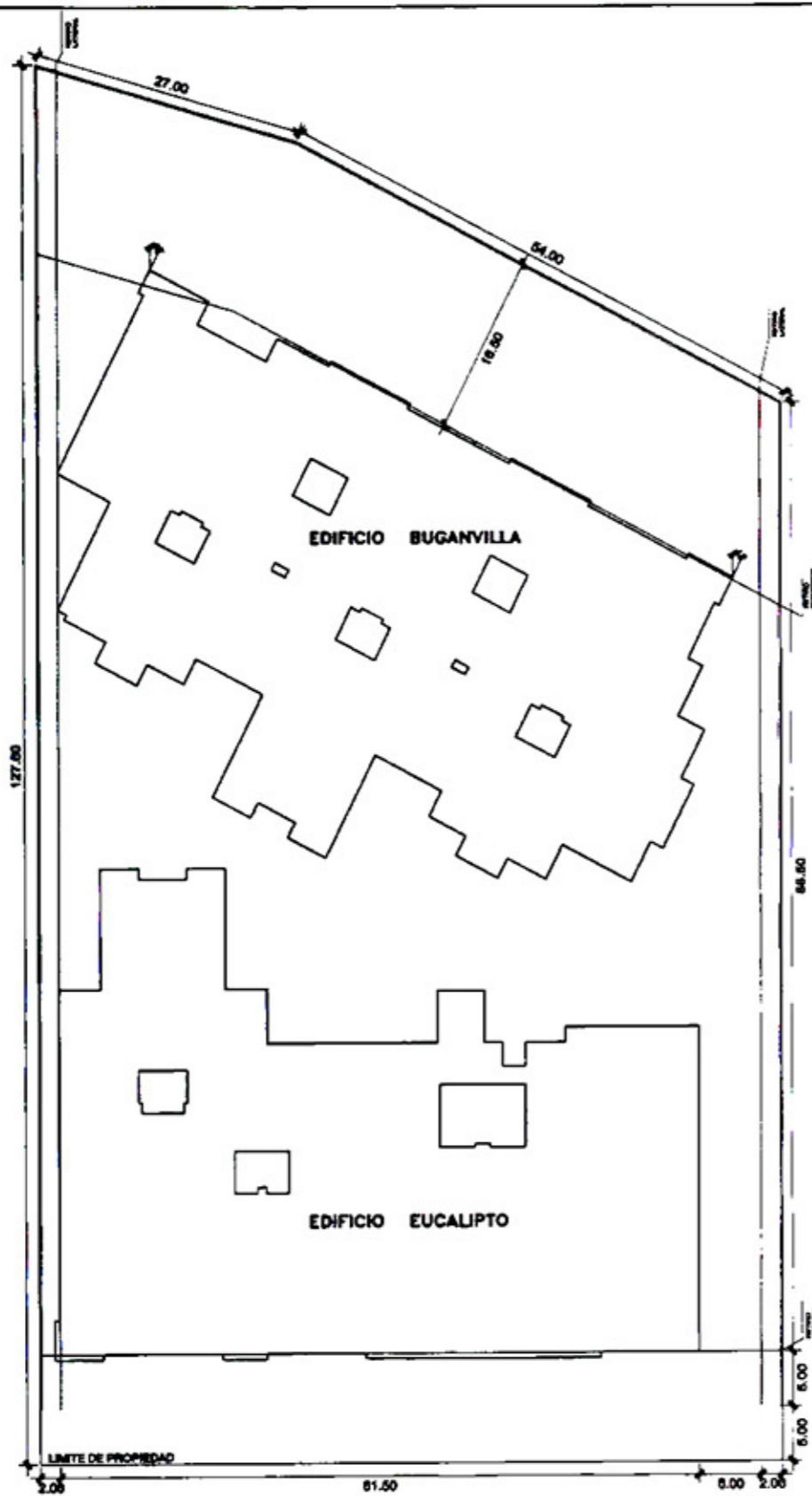

PLANTA ESQUEMATICA - EDIFICIOS

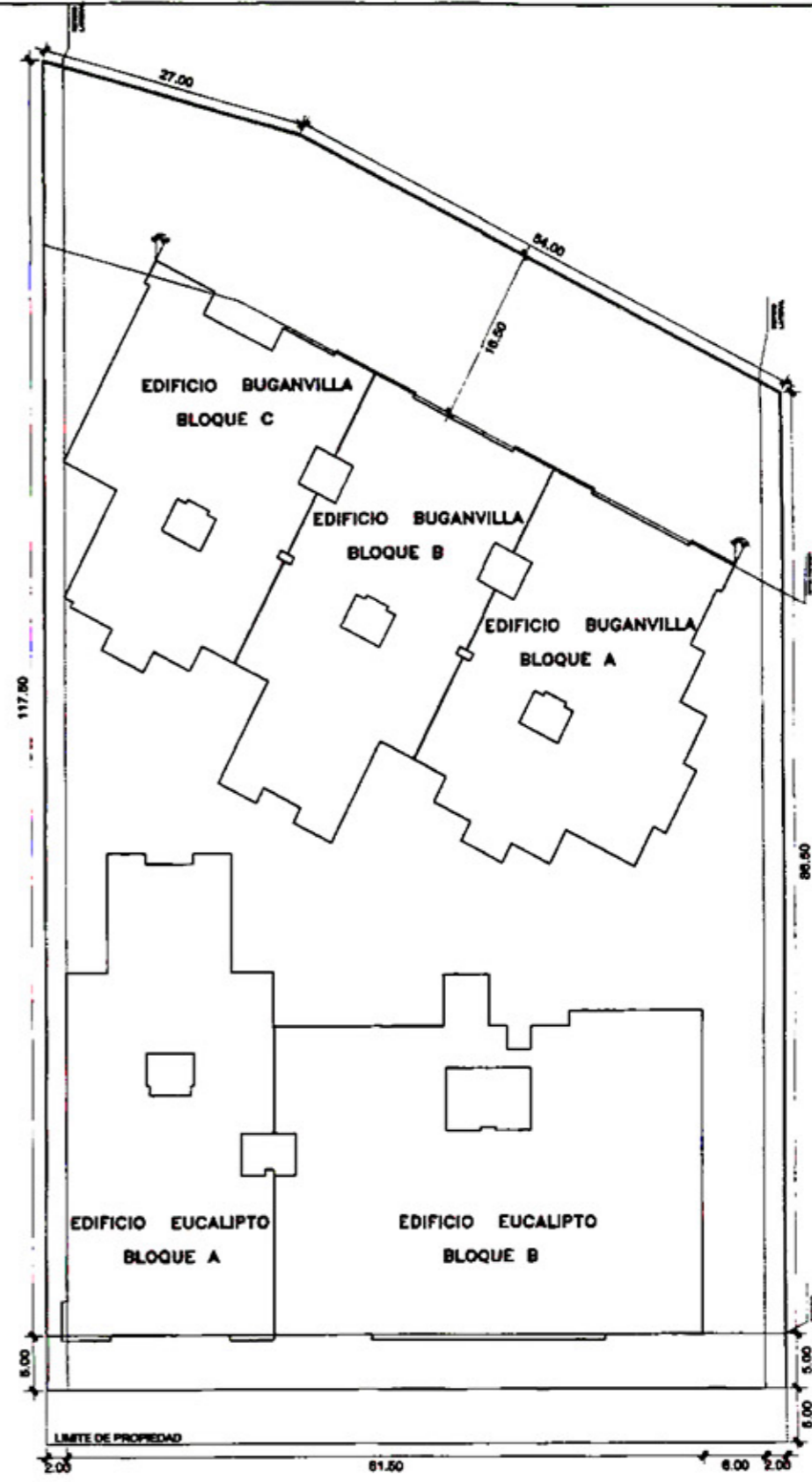

PLANTA ESQUEMATICA - BLOQUES

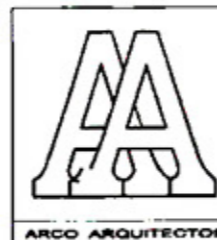

ARQUITECTOS RESPONSABLES:
 ARQ. LEOPOLDO SCHEELJE M.
 ARQ. JORGE GARRIDO LECCA
 ASISTENTE DE DISEÑO:
 BACH. ARQ. RICHARD PERALES O.

PROYECTO : CONJUNTO RESIDENCIAL MULTIFAMILIAR
 LOS INKAS 641
 PLANO :
 ESQUEMAS
 PROPIETARIO :
 ARMONICO S.A.C.

LAMINA :
ESQ-01
 DE : 1

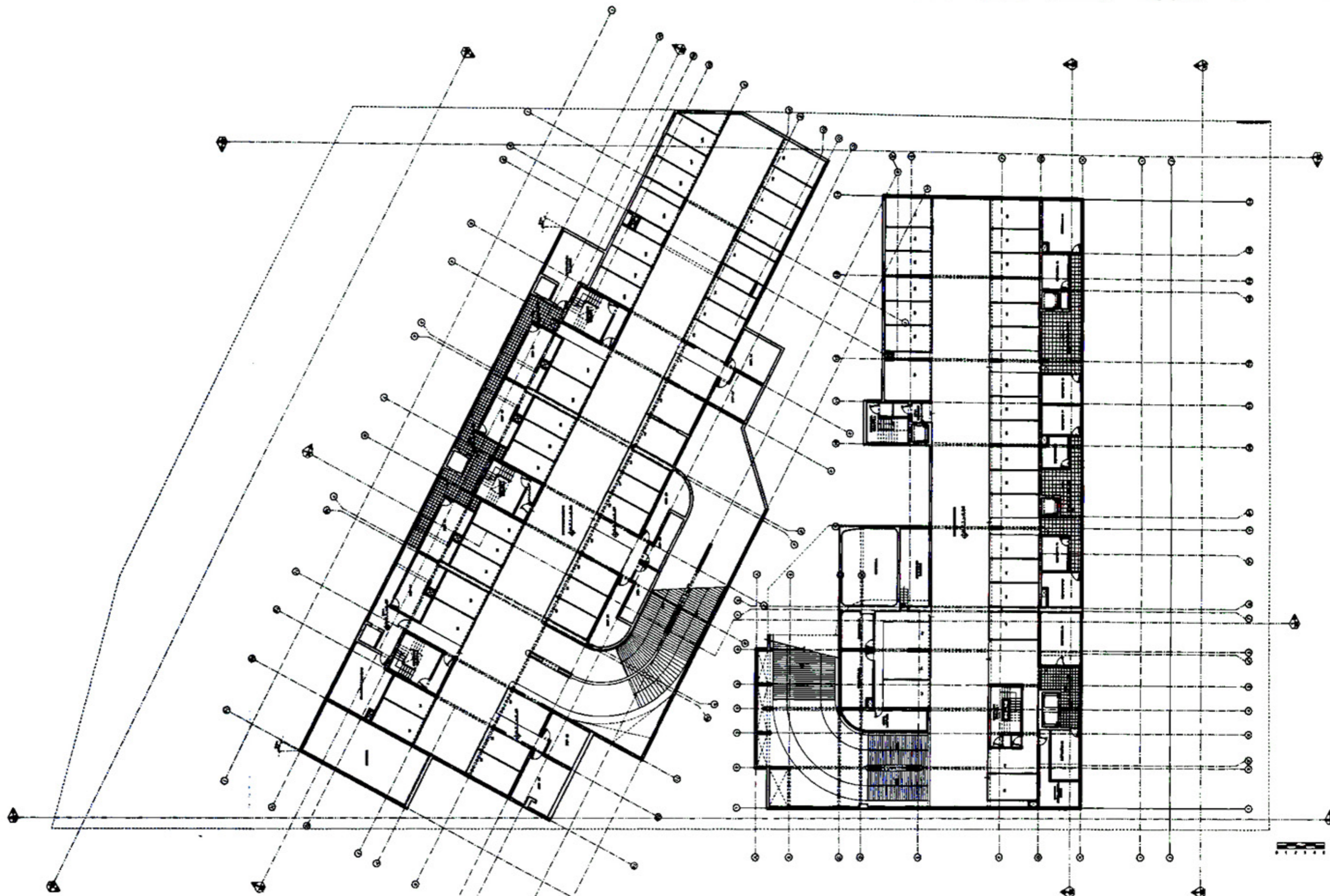

ARQUITECTOS RESPONSABLES:
 ARQ. LEOPOLDO SCHEELIE M.
 ARQ. JORGE GARRIDO LECCA
 ASISTENTE DE DISEÑO:
 BACH. ARG. RICHARD PERALES O.

PROYECTO : CONJUNTO RESIDENCIAL MULTIFAMILIAR
 LOS INKAS 641
 PLANO :
 PLANTA SOTANO 3° NIVEL
 PROPIETARIO :
 ARMONICO S.A.C.

LAMINA :
G-01
 DE : 8

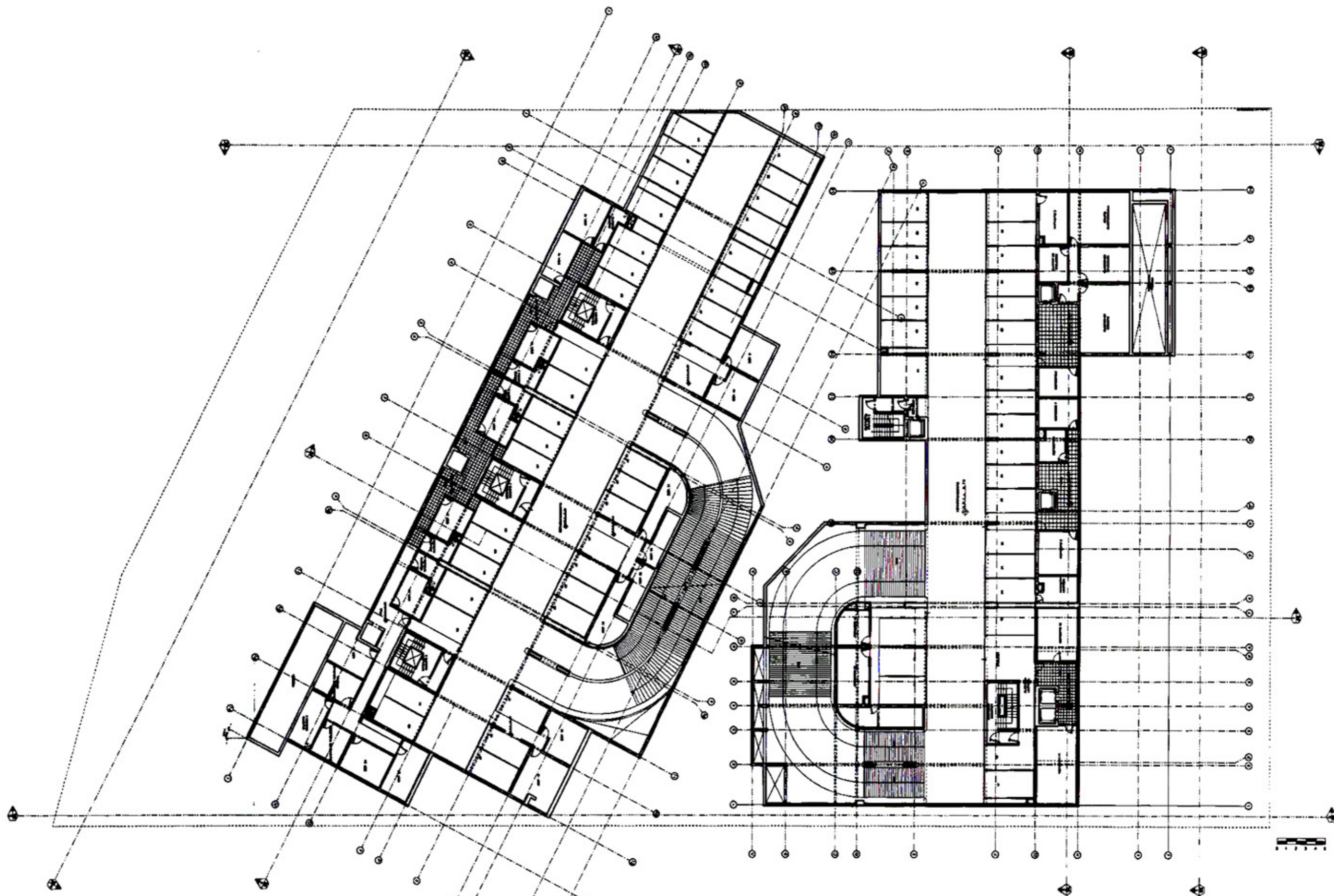

ARQUITECTOS RESPONSABLES:

ARQ. LEOPOLDO SCHEELJE M.

ARQ. JORGE GARRIDO LECCA

ASISTENTE DE DISEÑO:

BACH. ARQ. RICHARD PERALES O.

PROYECTO : CONJUNTO RESIDENCIAL MULTIFAMILIAR
LOS INKAS 641

PLANO :

PLANTA SOTANO 2° NIVEL

PROPIETARIO :

ARMONICO S.A.C.

LAMINA :

G-02

DE : 8

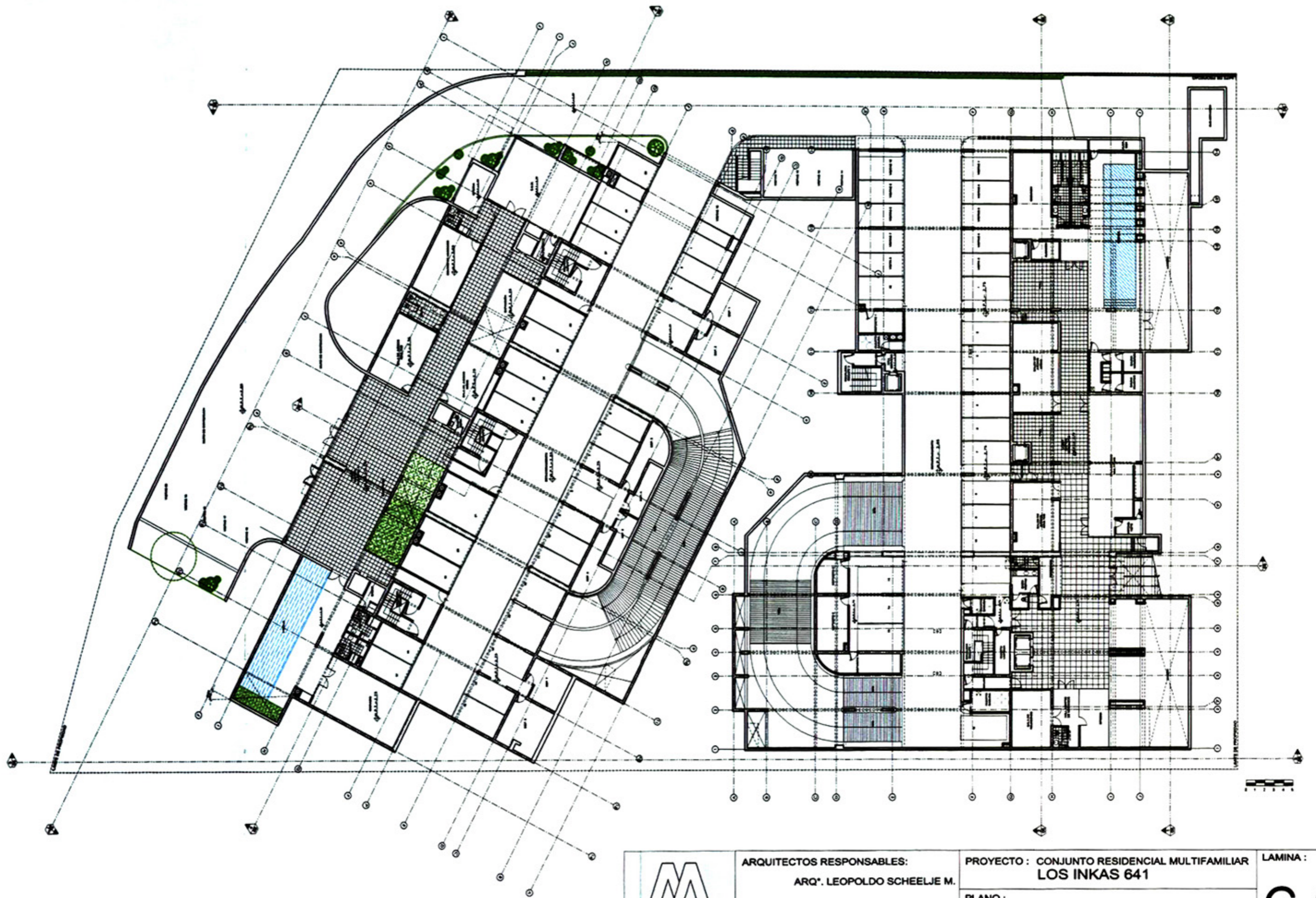

ARQUITECTOS RESPONSABLES:
 ARQ. LEOPOLDO SCHEELJE M.
 ARQ. JORGE GARRIDO LECCA

ASISTENTE DE DISEÑO:
 BACH. ARQ. RICHARD PERALES O.

PROYECTO : CONJUNTO RESIDENCIAL MULTIFAMILIAR
 LOS INKAS 641

PLANO :
 PLANTA SOTANO 1º NIVEL

PROPIETARIO :
 ARMONICO S.A.C.

LAMINA :

G-03

DE : 8

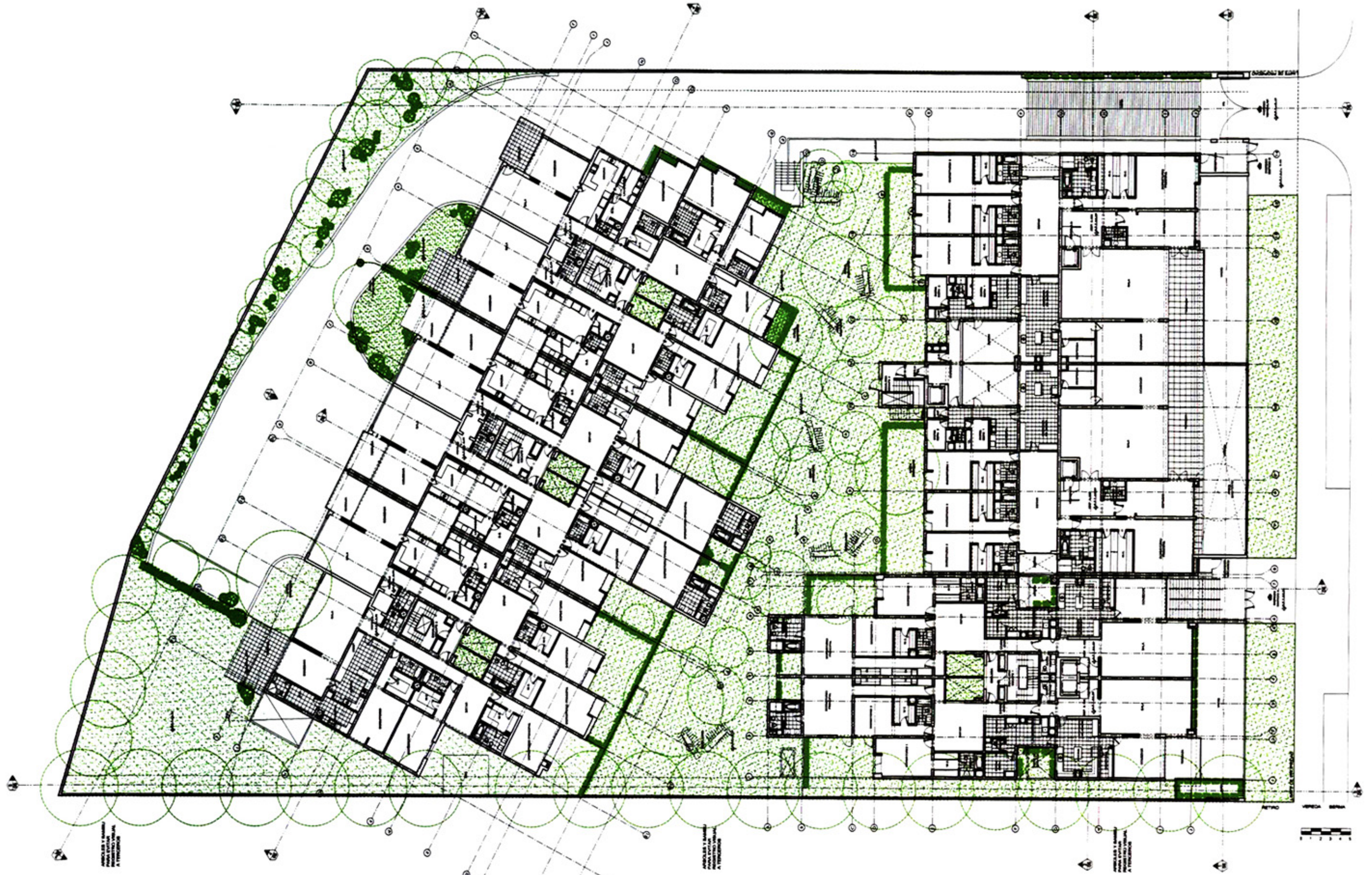

ARQUITECTOS RESPONSABLES: ARQ°. LEOPOLDO SCHEELJE M. ARQ°. JORGE GARRIDO LECCA	PROYECTO : CONJUNTO RESIDENCIAL MULTIFAMILIAR LOS INKAS 641	LAMINA : <h1>G-04</h1>
	ASISTENTE DE DISEÑO: BACH. ARQ. RICHARD PERALES O.	
PROPIETARIO : ARMONICO S.A.C.		DE : 8

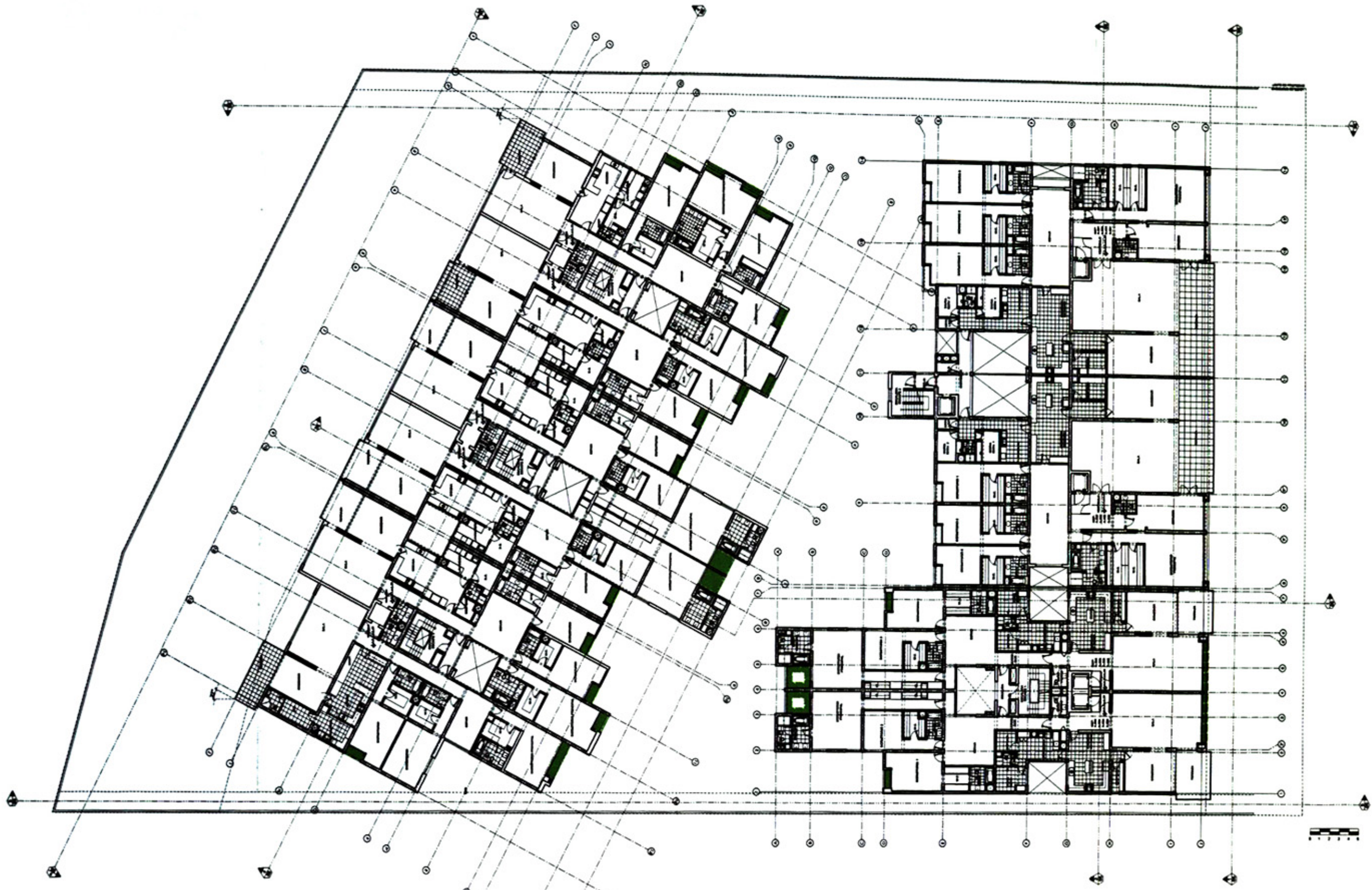

ARQUITECTOS RESPONSABLES:
 ARQ. LEOPOLDO SCHEELJE M.
 ARQ. JORGE GARRIDO LECCA
 ASISTENTE DE DISEÑO:
 BACH. ARQ. RICHARD PERALES O.

PROYECTO : CONJUNTO RESIDENCIAL MULTIFAMILIAR
 LOS INKAS 641
 PLANO :
 PLANTA TIPICA 2°- 5° NIVEL
 PROPIETARIO:
 ARMONICO S.A.C.

LAMINA :
G-05
 DE : 8

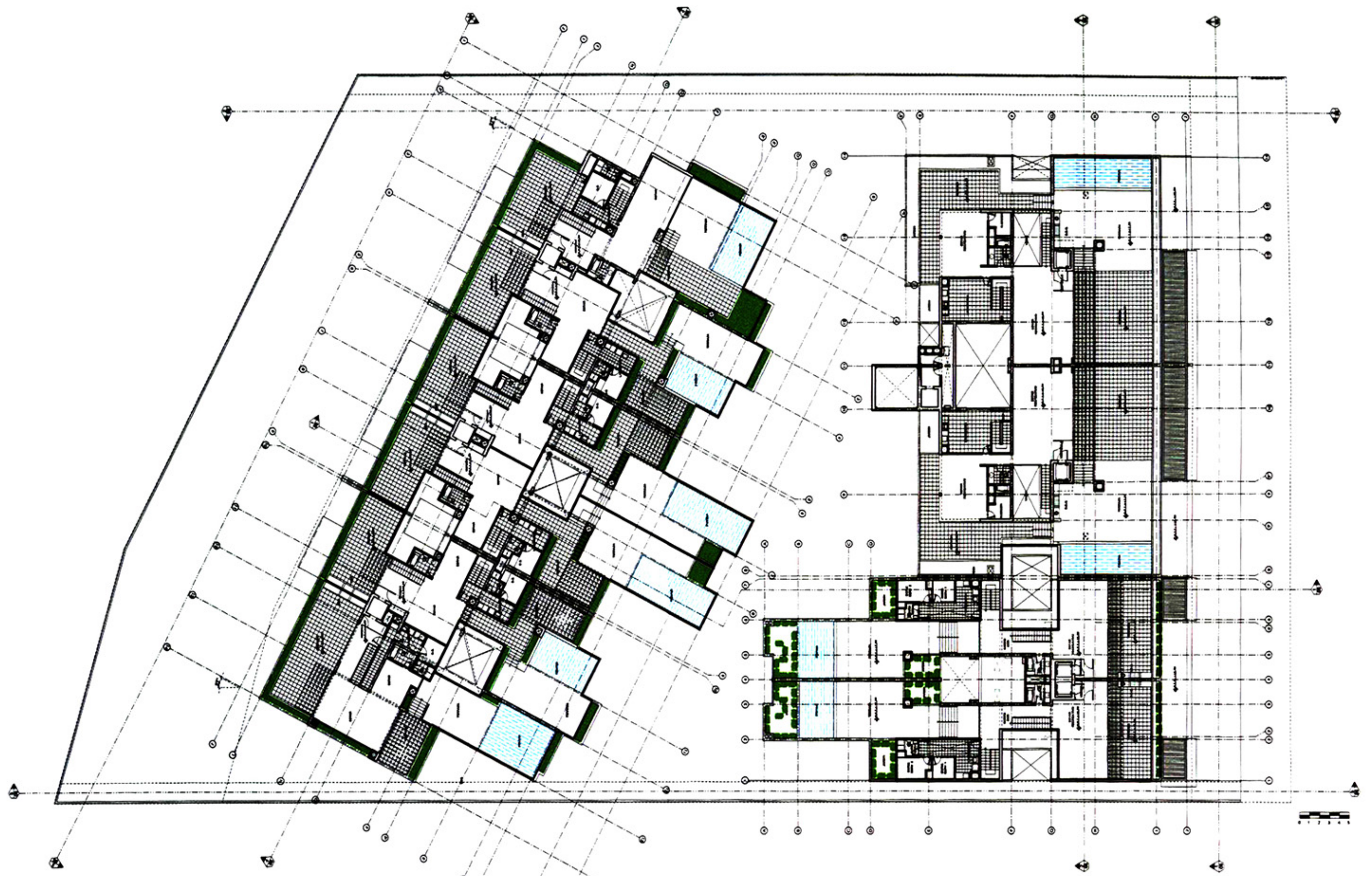

ARQUITECTOS RESPONSABLES:
 ARQ. LEOPOLDO SCHEELJE M.
 ARQ. JORGE GARRIDO LECCA
 ASISTENTE DE DISEÑO:
 BACH. ARQ. RICHARD PERALES O.

PROYECTO : CONJUNTO RESIDENCIAL MULTIFAMILIAR
 LOS INKAS 641
 PLANO :
 PLANTA 7° NIVEL
 PROPIETARIO :
 ARMONICO S.A.C.

LAMINA :
G-07
 DE : 8

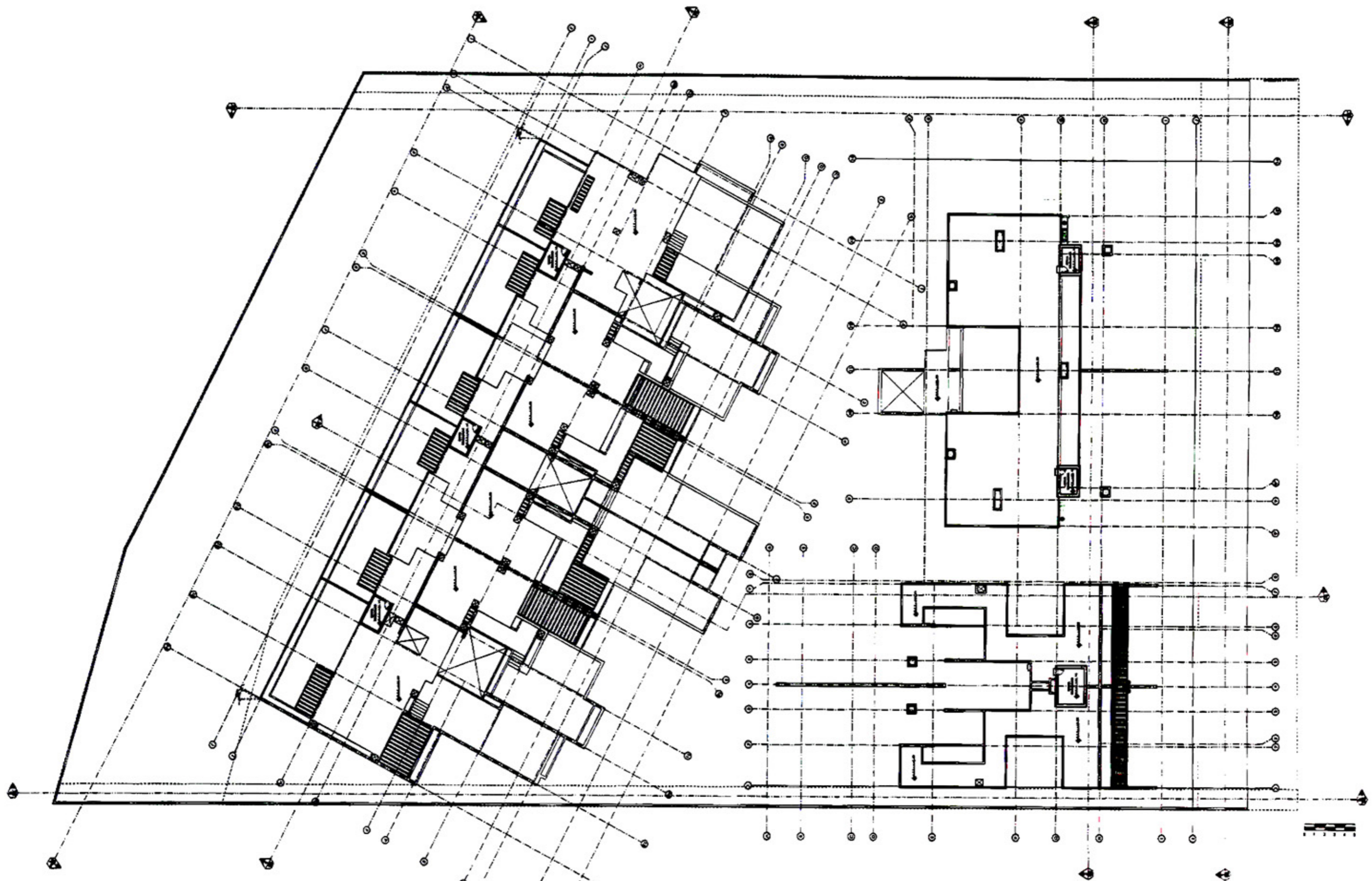

ARQUITECTOS RESPONSABLES:
 ARQ. LEOPOLDO SCHEELJE M.
 ARQ. JORGE GARRIDO LECCA
 ASISTENTE DE DISEÑO:
 BACH. ARQ. RICHARD PERALES O.

PROYECTO: CONJUNTO RESIDENCIAL MULTIFAMILIAR
 LOS INKAS 641
 PLANO:
 PLANTA TECHOS
 PROPIETARIO:
 ARMONICO S.A.C.

LAMINA:

G-08

DE: 8

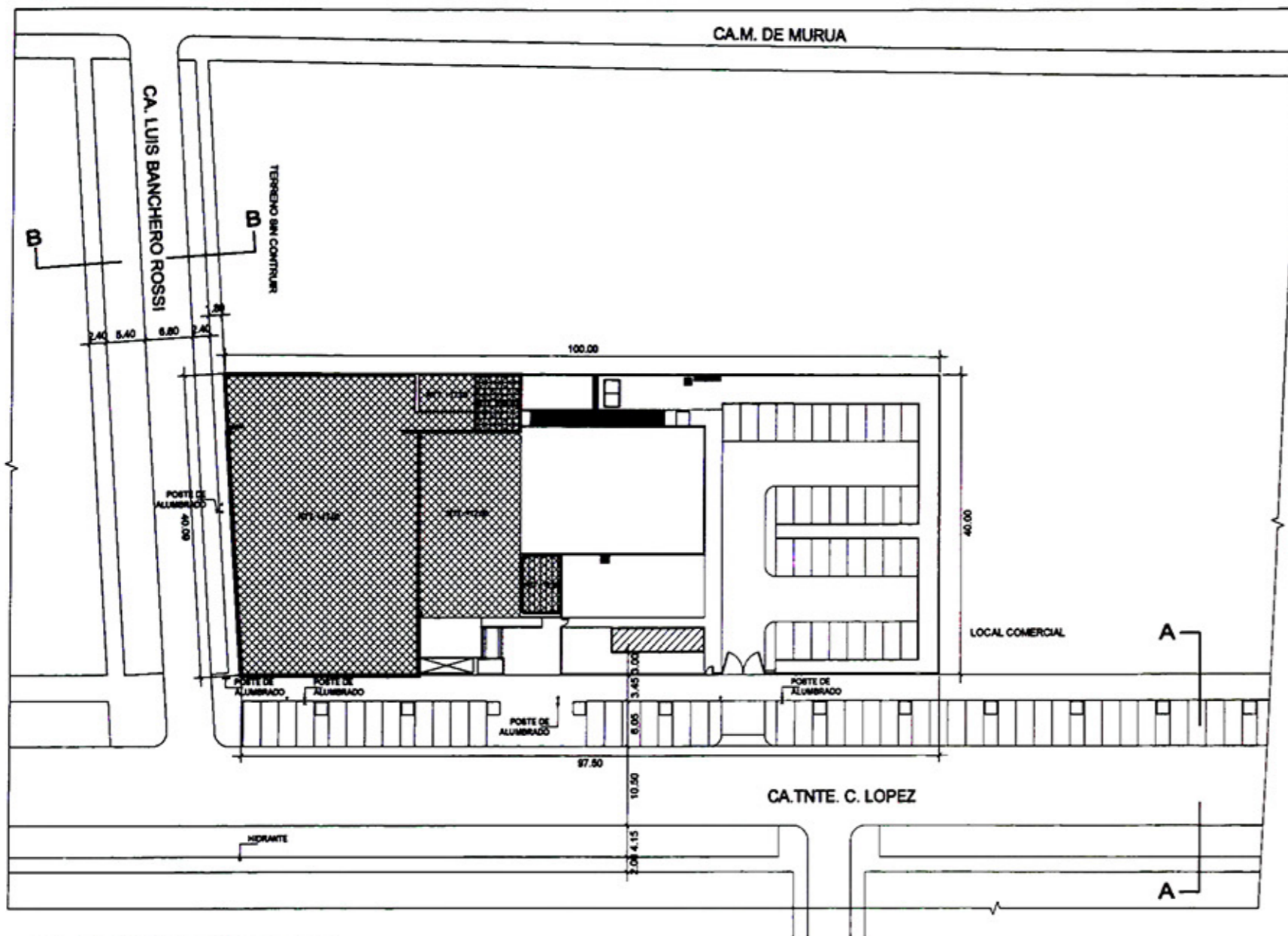

UBICACION DEL LOTE

CA. LUIS BANCHERO ROSSI No 128
ESQ. CON CA. TANTE. CESAR LOPEZ
LIMA MARANGA - SAN MIGUEL

2 LOCALIZACION
01 ESCALA: 5000

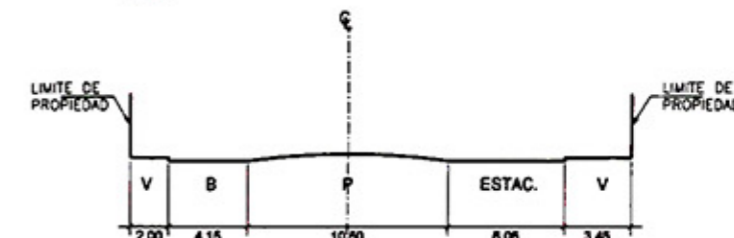

CORTE A-A
ESCALA: 1/250

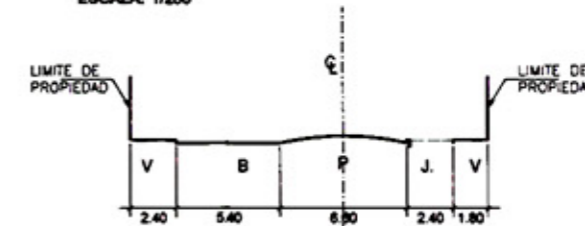

CORTE B-B

ESCALA: 1/250

PROVINCIA : LIMA
DISTRITO : SAN MIGUEL
URBANIZACION : MARANGA
MANZANA : -
LOTE : -
SUB-LOTE : -
CALLE : LUIS BANCHERO ROSSI
(ESQ. CON CA. TANTE. CESAR LOPEZ)
N° : 120

1 PLANO DE UBICACION
01 ESCALA: 1/500

PARAMETROS	R.N.C.	PROYECTO	PISOS	CUADRO DE AREAS (m2)				
				AREA COMPUTABLE		AREA NO COMPUTABLE		TOTAL
				EXISTENTE	AMPLIACION	EXISTENTE	AMPLIACION	
ZONIFICACION	C-7	C-7	SOTANO			1 034.80 M2	1 625.92 M2	2 660.72 M2
AEU	III	III	PRIMER PISO	1 039.32 M2	384.45 M2			1 423.77 M2
USOS	COMERCIO - RESIDENCIAL	COMERCIO	SEGUNDO PISO	1 039.32 M2	147.10 M2			1 186.42 M2
COEFICIENTE EDIFICACION	6.00	1.27	TERCER PISO	1 039.32 M2	147.10 M2			1 186.42 M2
AREA LIBRE	NO EXIGIBLE	-	CUARTO PISO		1 186.42 M2			1 186.42 M2
ALTURA MAXIMA	1.5 (m+)	04 PISOS (17.00 ML)	TECHO		50.96 M2			50.96 M2
RETIRO MINIMO FRONTAL	3.00 ML	3.00 ML						
ESTACIONAMIENTO	1 EST. @ 40 m2 de area uti	80 ESTACIONAMIENTOS						
			AREA CONSTRUIDA	3 117.96 M2	1 916.06 M2	1 034.80 M2	1 625.92 M2	7 694.71 M2
			AREA TERRENO					3 952.00 M2
			AREA LIBRE					2 528.23 M2



ARQUITECTOS RESPONSABLES:
ARQ°. LEOPOLDO SCHEELJE M.
ARQ°. GUSTAVO BALLON L.
ARQ°. JORGE GARRIDO LECCA

ASISTENTE DE DISEÑO:
BACH. ARQ. RICHARD PERALES O.

PROYECTO : OFICINAS ADMINISTRATIVAS
EDELNOR

PLANO :
PLANO DE UBICACION

PROPIETARIO :
ENDESA - EDELNOR

LAMINA :

U-01

DE : 1

ESC: INDICADA

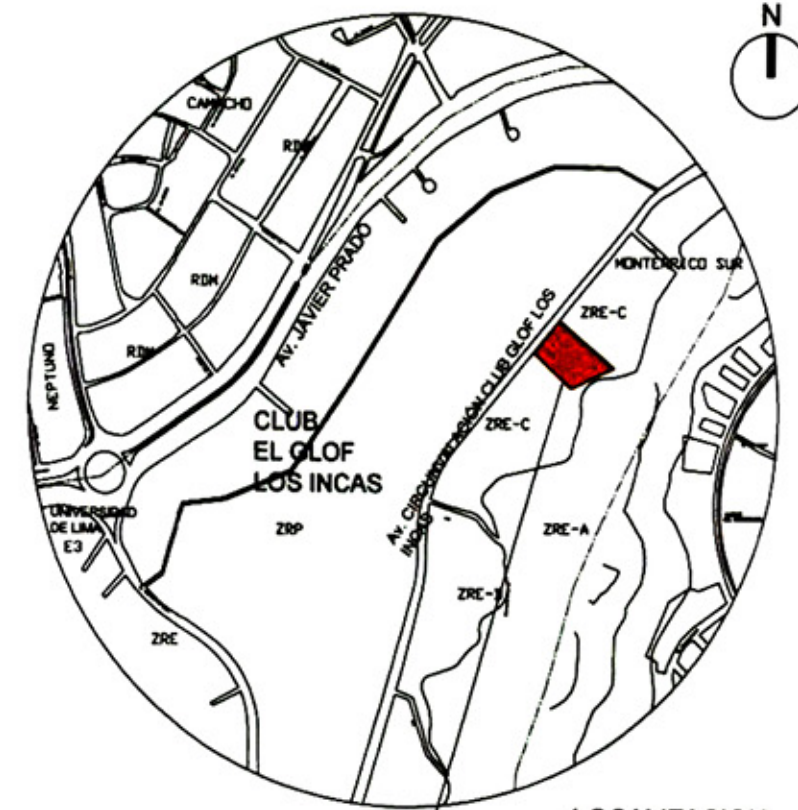
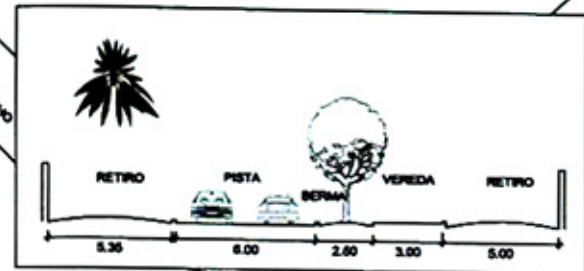
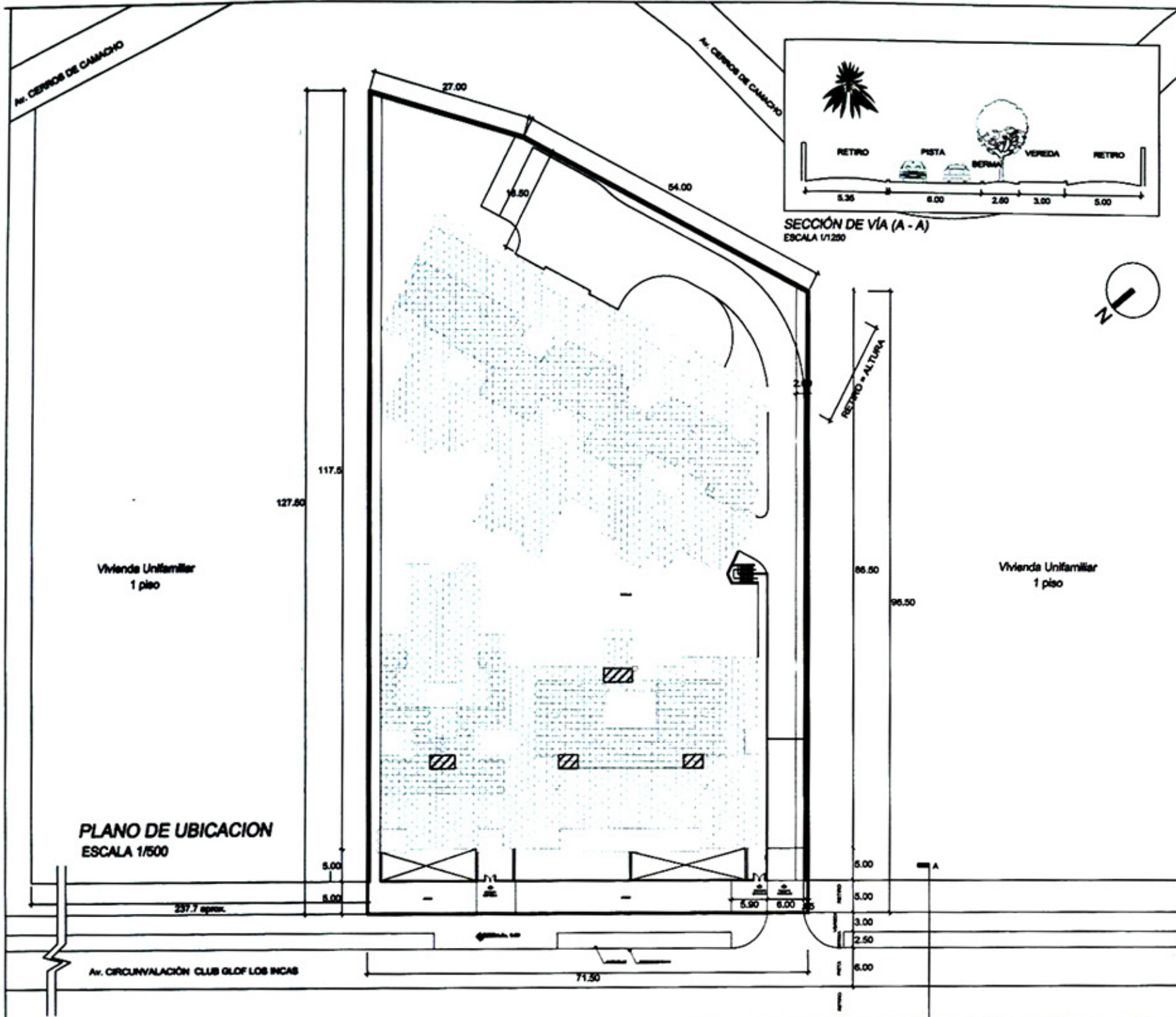

LOCALIZACIÓN
ESCALA: 1/10,000

UBICACIÓN DEL LOTE

ZONIFICACION: ZRE - C
AREA DE ESTRUCTURACION URBANA: III - A

PROVINCIA: LIMA
DISTRITO: SANTIAGO DE SURCO
URBANIZACION: CLUB GOLF LOS INCAS
SECCIÓN: IV
MANZANA: E y F
LOTE: 05
CALLE: AV. CIRCUNVALACIÓN CLUB GOLF LOS INCAS

PROPIETARIO: ARMONICO S.A.C.

PROFESIONAL: ARQ. LEOPOLDO SCHEELJE MARTIN
ARQ. JORGE GARRIDO LECCA B.

PROYECTO: CONJUNTO RESIDENCIAL LOS INKAS 641

PLANO: LOCALIZACION Y UBICACION

ESCALA: INDICADA

FECHA: OCTUBRE 2008

DEBUIO: W.V.U. R.P.O.

U-01

01 DE 01

CUADRO COMPARATIVO			CUADRO DE AREAS (m ²)		
PARAMETROS	Ord: 188-MSS /64-MSS	PROYECTO	PISOS	AREA PARA PARAMETROS	AREA PARA LICENCIA
USOS	Vivienda Multifamiliar	Vivienda Multifamiliar	SÓTANO 3	---	3422.83
DENSIDAD META	---	---	SÓTANO 2	---	3453.00
COEFICIENTE DE EDIFICACION	---	---	SÓTANO 1	---	4410.00
AREA LIBRE	50%	52.74%	PRIMER PISO	3846.36	3846.36
ALTURA MAXIMA	16.50ml	16.50ml	SEGUNDO PISO	3846.36	3846.36
RETRO MINIMO FRONTAL	5.00 ml.	5.00 ml.	TERCER PISO	3846.36	3846.36
ESTACIONAMIENTO	2 Estacionamientos por vivienda 1 Estacionamientos de visita por cada 3 viviendas	180 Estacionamientos para viviendas 20 Estacionamientos para visitas TOTAL = 200 Estacionamientos	CUARTO PISO	3846.36	3846.36
AREA LOTE NORMATIVA	2500 m ²	8138.75 M ²	QUINTO PISO	3846.36	3846.36
		*Proyectado según Decreto de Alcaldía N°07-2006-MSS	SEXTO PISO	3647.87	3647.87
			* AZOTEA	1156.67	1156.67
			TOTAL		35,322.17 M ²
			AREA DEL TERRENO		8,138.75 M ²
			AREA LIBRE		4,292.39 M ²